

OMRON

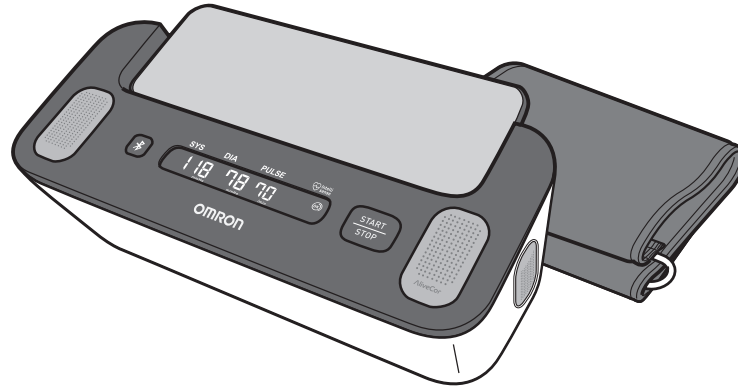

IT

ES

NL

**Automatic Upper Arm Blood Pressure Monitor + ECG
Complete (HEM-7530T-E3)
Instruction Manual 2**

All for Healthcare

CE 0197

UK
CA
0086

 **Intelli[®]
sense**

Inhoudsopgave

Inleiding	NL2
Veiligheidsinstructies	NL2
Beoogd gebruik	NL3
Ontvangst en inspectie	NL3
Belangrijke veiligheidsinformatie	NL4
1. Ken uw bloeddrukmeter	NL10
1.1 Inhoud	NL10
1.2 Bloeddrukmeter en armanchet	NL10
1.3 Scherm van bloeddrukmeting en symbolen op bloeddrukmeter	NL11
1.4 2023 ESH**-richtlijn voor de beheersing van arteriële hypertensie	NL13
1.5 ECG resultaten interpreteren	NL14
1.6 Onderscheid tussen bloeddrukhartslag en ECG-hartslag	NL18
2. Voorbereiding	NL19
2.1 Batterijen plaatsen	NL19
2.2 Uw bloeddrukmeter koppelen met een smartphone	NL21
2.3 Tips voor bloeddrukmeting/ECG	NL23
3. Een bloeddrukmeting uitvoeren en een ECG maken	NL24
3.1 De armanchet aanbrengen	NL24
3.2 Correct zitten	NL26
3.3 Een bloeddrukmeting uitvoeren en een ECG maken	NL27
4. Alleen een bloeddrukmeting uitvoeren	NL33
5. Alleen een ECG maken	NL36
6. Uw bloeddrukmetingen handmatig overdragen	NL39
7. Een bloeddrukmeting handmatig uitvoeren	NL40
8. Overige instellingen van de bloeddrukmeter	NL41
8.1 Bluetooth uitschakelen/inschakelen	NL41
8.2 De standaardinstellingen van uw bloeddrukmeter herstellen	NL42
9. Uw geheugen in de app bijhouden	NL43
9.1 Uw ECG's bijhouden	NL43
9.2 Uw bloeddrukmetingen bijhouden	NL43
10. Instellingen en aanpassingen voor ECG's in de app	NL44
10.1 Aanpassingen voor opnamebeoordeling	NL44
10.2 Aanpasbare instellingen	NL44
11. Foutmeldingen en problemen oplossen	NL45
12. Onderhoud	NL51
12.1 Onderhoud	NL51
12.2 Opslag	NL51
12.3 Schoonvegen	NL53
12.4 Kalibratie en onderhoud	NL53
13. Optionele accessoires	NL54
14. Specificaties	NL55
15. Beperkte garantie	NL58
16. Begeleiding en verklaring van de fabrikant	NL59

Inleiding

Bedankt voor de aankoop van de OMRON Complete automatische bovenarmbloeddrukmeter + ECG recorder.

Deze meter beschikt over 2 hoofdfuncties: bloeddrukmeting en het maken van een hartfilmpje (ECG).

U kunt deze meter op 3 manieren gebruiken: alleen bloeddrukmeten, alleen een hartfilmpje (ECG) maken, of tegelijk bloeddrukmeten en een hartfilmpje (ECG) maken.

Ga naar de paragraaf "Help" in de app "OMRON connect" voor meer informatie over het gebruik van de app.

Bloeddrukmeting

Deze meter maakt gebruik van oscillometrische bloeddrukmeting. Dit betekent dat deze meter de beweging van uw bloed door uw arteria brachialis (bovenarmslagader) detecteert en de beweging converteert naar een digitale meting.

Elektrocardiogram (ECG)

Dit model beschikt ook over een recorder van klinische kwaliteit waarmee de gebruikers ECG's kunnen maken en op hun smartphone kunnen weergeven met behulp van de app "OMRON connect".

In de app "OMRON connect" vindt u ook de analyseresultaten van de ECG, zodat u kunt beoordelen of het hartritme normaal is of dat er mogelijk atriumfibrilleren, bradycardie of tachycardie is gedetecteerd.

De ECG-software en -technologie van AliveCor is ingebouwd in de app OMRON connect en vormt een integraal onderdeel van de OMRON Complete bloeddrukmeter + ECG.

Veiligheidsinstructies

Deze gebruiksaanwijzing bevat belangrijke informatie over de OMRON Complete automatische bovenarmbloeddrukmeter + ECG. Om de veilige en juiste werking van deze meter te garanderen, verzoeken wij u deze aanwijzingen te LEZEN en te BEGRIJPEN. **Wanneer u deze instructies niet begrijpt of als u vragen heeft, raadpleeg dan uw OMRON-winkel of -distributeur alvorens u probeert deze meter te gebruiken. Raadpleeg uw arts voor specifieke informatie over uw eigen bloeddruk en hartaandoening.**

Beoogd gebruik

Beoogd gebruik

Het apparaat kan alleen de bloeddruk meten, alleen een elektrocardiogram (ECG) maken of tegelijk de bloeddruk meten en een ECG maken.

Het apparaat is een digitale meter, die is bedoeld voor het meten van de bloeddruk en hartslag bij volwassenen.

Het apparaat is bedoeld voor het maken en overdragen van eenkanaals-elektrocardiogramritmen (ECG). In combinatie met een smartphone geeft het apparaat ECG's weer en detecteert de aanwezigheid van atriumfibrilleren, normaal sinusritme, bradycardie en tachycardie.

Type gebruik

Dit apparaat is bedoeld voor hergebruik voor meerdere patiënten.

Beoogde patiënten

Volwassen patiënten

Beoogde gebruikers

Volwassen patiënt die deze gebruiksaanwijzing begrijpt.

Indicatie

Dit apparaat wordt gebruikt door professionals in de gezondheidszorg, gezonde personen, patiënten met bekende of vermoede hartritmestoornissen/hypertensie of patiënten met gezondheidsbewustzijn, in een algemene huishoudelijke situatie voor het volgende doel.

- meten van bloeddruk en hartslag;
- evalueren van de mogelijkheid van AFib, normaal sinusritme, bradycardie en tachycardie.

Ontvangst en inspectie

Haal de meter en andere onderdelen uit de verpakking en controleer ze op schade. Als de meter of andere onderdelen beschadigd zijn, GEBRUIK DEZE DAN NIET en neem contact op met uw OMRON-winkel of distributeur.

Belangrijke veiligheidsinformatie

Lees de belangrijke veiligheidsinformatie in deze gebruiksaanwijzing voordat u deze meter gaat gebruiken.

Houd u zorgvuldig aan deze gebruiksaanwijzing voor uw eigen veiligheid.

Bewaar de gebruiksaanwijzing voor toekomstig gebruik. RAADPLEEG UW ARTS voor specifieke informatie over uw eigen bloeddruk en hartaandoening.



Waarschuwing

Geeft een mogelijk gevaarlijke situatie aan die, wanneer deze niet vermeden wordt, kan leiden tot de dood of tot ernstig letsel.

- Gebruik deze bloeddrukmeter NIET bij baby's, peuters, kinderen of personen die niet in staat zijn hun toestemming daarvoor te verlenen.
- Pas NOOIT medicatie aan op basis van metingen van deze bloeddrukmeter en/of een gemaakte ECG. Neem medicatie zoals voorgeschreven door uw arts. ALLEEN een arts is gekwalificeerd voor een diagnose en behandeling van hoge bloeddruk en andere hartaandoeningen.
- Gebruik deze bloeddrukmeter NIET als de arm/vingers is/zijn verwond of onder medische behandeling is/zijn.
- Breng de armmanchet NIET aan rond de arm wanneer er een intraveneus infuus of een bloedtransfusie wordt uitgevoerd.
- Gebruik deze bloeddrukmeter NIET in ruimten met hoogfrequente chirurgische apparatuur (HF), MRI-apparatuur (Magnetic Resonance Imaging, oftewel beeldvorming door magnetische resonantie) of CT-scanners (Computerized Tomography, oftewel computertomografie). Dit kan een onjuiste werking van de bloeddrukmeter en/of onnauwkeurige bloeddrukmetingen en/of ECG tot gevolg hebben.
- Gebruik deze bloeddrukmeter NIET in zuurstofrijke omgevingen of in de nabijheid van ontvlambaar gas.
- Raadpleeg uw arts voordat u deze bloeddrukmeter gebruikt als u lijdt aan algemene ritmestoringen, zoals atriale of ventriculaire extrasystolen of atriale fibrillatie, arteriële sclerose, slechte doorbloeding, diabetes, zwangerschap, pre-eclampsie of nierziekten. OPMERKING: elk van deze aandoeningen kan, net als bewegen, beven of rillen van de patiënt, de bloeddrukmetingen en/of ECG beïnvloeden.
- Stel NOOIT zelf een diagnose en behandel uzelf NOOIT op basis van uw bloeddrukmetingen en/of gemaakte ECG's. Raadpleeg ALTIJD uw arts.
- Houd de luchtslang uit de buurt van baby's, peuters en kinderen om verwurging te voorkomen.

- Bewaar de onderdelen op plekken buiten het bereik van baby's, peuters en kinderen.
Dit product bevat kleine onderdelen die bij inslikken verstikkingsgevaar kunnen opleveren voor baby's, peuters en kinderen.
- Maak GEEN ECG wanneer er een pacemaker, ICD (implanteerbare cardioverter-defibrillator) of ander geïmplanteed elektronisch apparaat aanwezig is.

Gegevenstransmissie

- Dit product zendt radiogolven (RF) uit in het bandbreedtebereik van 2,4 GHz. Gebruik dit product NIET op locaties waar RF-beperkingen gelden, zoals in een vliegtuig of in het ziekenhuis.
Schakel de **Bluetooth**[®]-functie van deze meter uit en verwijder de batterijen wanneer u zich in een ruimte bevindt waarin RF niet is toegestaan.

Hantering en gebruik van batterijen

- Bewaar de batterijen op plekken buiten het bereik van baby's, peuters en kinderen.

 **Voorzorgsmaatregel** **Geeft een mogelijk gevaarlijke situatie aan die, wanneer deze niet vermeden wordt, kan leiden tot licht tot matig letsel bij de gebruiker of patiënt of tot schade aan de apparatuur of aan andere eigendommen.**

- Gebruik deze bloeddrukmeter niet meer en raadpleeg uw arts als u last krijgt van huidirritatie of ongemak.
- Raadpleeg uw arts voordat u deze bloeddrukmeter gaat gebruiken op een arm waar een intravasculaire toegang of behandeling of een arterioveneuze shunt (A-V) aanwezig is, omdat dit een tijdelijke verstoring van de bloeddorstrooming kan veroorzaken en kan leiden tot letsel.
- Raadpleeg uw arts voordat u deze bloeddrukmeter gebruikt als bij u een mastectomie of lymfklierverwijdering is uitgevoerd.
- Raadpleeg uw arts voordat u deze bloeddrukmeter gebruikt als u last hebt van ernstige problemen met de doorstroming van het bloed of aan bloedaandoeningen lijdt, aangezien het opblazen van de manchet tot kneuzingen kan leiden.
- Voer NIET vaker dan nodig is bloeddrukmetingen uit, omdat anders kneuzingen kunnen optreden door belemmering van de bloedcirculatie.
- Pomp de armmanchet ALLEEN op als deze is aangebracht op uw bovenarm.

Belangrijke veiligheidsinformatie

- Verwijder de armmanchet als deze niet begint met ontluchten tijdens een bloeddrukmeting.
- Wanneer de meter niet goed werkt, kan deze heet worden. Raak de meter NIET aan als dit gebeurt.
- Gebruik deze bloeddrukmeter UITSLUITEND voor het meten van de bloeddruk en/of het maken van een ECG.
- Zorg ervoor dat er tijdens de bloeddrukmeting en/of het maken van een ECG binnen een bereik van 30 cm van deze bloeddrukmeter geen mobiel apparaat aanwezig is of een ander elektrisch apparaat dat elektromagnetische velden afgeeft, met uitzondering van de smartphone die u in combinatie met deze bloeddrukmeter gebruikt. Dit kan een onjuiste werking van de bloeddrukmeter en/of onnauwkeurige bloeddrukmetingen en/of ECG's tot gevolg hebben.
- Haal deze bloeddrukmeter of andere onderdelen hiervan NIET uit elkaar en probeer deze NIET zelf te repareren. Dit kan onnauwkeurige bloeddrukmetingen en/of ECG's tot gevolg hebben.
- Gebruik de bloeddrukmeter NIET op een locatie die vochtig is of waar het risico bestaat dat er water op deze bloeddrukmeter spat. Anders kan deze bloeddrukmeter beschadigd raken.
- Gebruik deze bloeddrukmeter NIET in een bewegend voertuig, zoals in een auto of in een vliegtuig, of tijdens lichamelijke inspanning.
- Laat deze bloeddrukmeter NIET vallen en stel deze niet bloot aan sterke schokken of trillingen.
- Gebruik deze bloeddrukmeter NIET op plaatsen waar de luchtvochtigheid of temperatuur hoog of laag is of in lichte en zonnige ruimten en bewaar de meter daar ook niet. Zie paragraaf 14.
- Controleer of deze bloeddrukmeter de bloedcirculatie niet belemmert door de arm te observeren tijdens de bloeddrukmeting.
- Gebruik de meter NIET tegelijk met andere medische elektrische (ME) apparatuur. Dit kan een onjuiste werking van de apparaten en/of onnauwkeurige bloeddrukmetingen en/of ECG's tot gevolg hebben.
- Vermijd het nemen van een bad, het drinken van alcohol of cafeïne, roken, lichamelijke inspanning en eten gedurende ten minste 30 minuten voordat u een bloeddrukmeting verricht.
- Rust minimaal 5 minuten uit voordat u een bloeddrukmeting verricht.
- Verwijder strakke en dikke kleding van uw arm bij het uitvoeren van een bloeddrukmeting.
- Blijf stilzitten en praat NIET tijdens een bloeddrukmeting.
- Blijf stilzitten tijdens het maken van een hartfilmpje (ECG).
- Gebruik de armmanchet ALLEEN bij personen wiens armomtrek binnen het gespecificeerde bereik van de manchet valt.

- Zorg ervoor dat deze bloeddrukmeter op kamertemperatuur is, voordat u een bloeddrukmeting gaat uitvoeren en/of een ECG maakt. Als u een bloeddrukmeting uitvoert of een ECG maakt na een extreme verandering van temperatuur, kan dit leiden tot onnauwkeurige bloeddrukmetingen en/of ECG's. Als u de bloeddrukmeter gaat gebruiken bij temperaturen die geschikt zijn voor gebruik, nadat de bloeddrukmeter werd opgeslagen op de maximale of minimale temperatuur voor opslag, raadt OMRON u aan ongeveer 2 uur te wachten tot de bloeddrukmeter is opgewarmd of afgekoeld. Raadpleeg paragraaf 14 voor aanvullende informatie over de gebruiks- en opslag-/transporttemperatuur.
- Gebruik deze bloeddrukmeter NIET nadat de levensduur ervan is verstreken. Zie paragraaf 14.
- Vouw/buig de armmanchet of de luchtslang NIET te ver door.
- Vouw de luchtslang NIET op en knel deze NIET af tijdens een bloeddrukmeting. Dit kan letsel veroorzaken door onderbreking van de bloedstroom.
- Als u de plug van de luchtslang wilt verwijderen, trekt u aan de plastic plug bij de aansluiting van de slang en niet aan de slang zelf.
- Gebruik UITSLUITEND de armmanchet die voor deze meter is goedgekeurd. Het gebruik van andere armmanchetten kan leiden tot een onjuiste bloeddrukmeting.
- Wanneer u de manchet oppompt tot een hogere druk dan nodig, kan dit leiden tot blauwe plekken op de arm waar de manchet is aangebracht.
OPMERKING: raadpleeg paragraaf 7 voor informatie over de handmatige meting van de bloeddruk.
- Gebruik ALLEEN een armmanchet, batterijen en accessoires die zijn bedoeld voor deze bloeddrukmeter. Het gebruik van niet-ondersteunde armmanchetten en batterijen kan leiden tot schade en/of kan gevaarlijk zijn voor deze bloeddrukmeter.
- Het gebruik van andere accessoires en kabels dan de accessoires en kabels die OMRON heeft gespecificeerd of meegeleverd, kan leiden tot een toename van de elektromagnetische straling of een afname van de elektromagnetische immuniteit van de monitor met een onjuiste werking tot gevolg.
- Vermijd het gebruik van de bloeddrukmeter tijdens een bloeddrukmeting en/of het maken van een ECG wanneer de bloeddrukmeter zich naast of op een ander apparaat bevindt, met uitzondering van de smartphone die u in combinatie met deze bloeddrukmeter gebruikt; dit zou een onjuiste werking van de bloeddrukmeter tot gevolg kunnen hebben. Als dit onvermijdelijk is, houd de bloeddrukmeter en het andere apparaat dan in het oog en controleer dat beide normaal functioneren.
- OMRON erkent geen enkele aansprakelijkheid voor abusievelijk door de bloeddrukmeter verzamelde gegevens of informatie of voor oneigenlijk gebruik of storing als gevolg van misbruik, ongelukken, wijziging, nalatigheid of gebrek aan onderhoud aan het product conform aanwijzingen.

Belangrijke veiligheidsinformatie

- De interpretaties van deze bloeddrukmeter zijn mogelijke vaststellingen, geen volledige diagnose van hartaandoeningen. Alle interpretaties moeten worden beoordeeld door een medische professional ten behoeve van klinische besluitvorming.
- Gebruik deze bloeddrukmeter NIET in de aanwezigheid van ontvlambare anesthetica of geneesmiddelen.
- Stel deze bloeddrukmeter NIET bloot aan sterk elektromagnetische velden.
- Gebruik deze bloeddrukmeter NIET terwijl uw smartphone wordt opgeladen.
- Maak GEEN ECG in de onmiddellijke nabijheid van andere apparatuur dat akoestisch geluid voortbrengt.
- Maak GEEN ECG als de elektroden niet schoon zijn. Veeg deze eerst af.
- Na analyse van de ECG kan de app hartaandoeningen als ventrikelfibrilleren, ventriculaire bigeminie en ventriculaire trigeminie onterecht als onleesbaar aangeven. Raadpleeg uw arts.
- OMRON garandeert niet dat u geen aritmie of andere aandoening hebt wanneer een ECG wordt gekwalificeerd als normaal. U moet uw arts informeren over mogelijke veranderingen in uw gezondheid.
- Als de app “OMRON connect” mogelijk atriumfibrilleren detecteert in een ECG, raadpleeg dan eerst uw arts voordat u een medische beslissing neemt zoals verandering van medicijngebruik of behandeling.
- De atriumfibrillatiedetector beoordeelt UITSLUITEND op mogelijk atriumfibrilleren. De detector detecteert GEEN andere, potentieel levensbedreigende aritmieën en het is mogelijk dat er sprake is van andere hartritmestoornissen.
- De atriumfibrillatiedetector beoordeelt UITSLUITEND op mogelijk atriumfibrilleren nadat u een ECG hebt gemaakt. De detector voert GEEN continue hartbewaking uit en kan u dus niet waarschuwen bij atriumfibrilleren op enig ander moment.
- Het resultaat “Bradycardie” of “Tachycardie” is een aanduiding van de hartslag, geen klinische diagnose van een werkelijke aritmie. Raadpleeg uw arts.
- Wanneer u droge vingertoppen hebt, kan het zijn dat een ECG maken niet goed lukt. Maak uw droge vingers vochtig met een natte handdoek, een lotion op waterbasis of iets vergelijkbaars.
- Maak GEEN ECG met vuile handen.
- Zet uw smartphone op het smartphone-station van de bloeddrukmeter wanneer u een ECG maakt. Als u uw smartphone niet goed op het smartphone-station hebt gezet, kunnen er communicatieproblemen ontstaan tussen de smartphone en de bloeddrukmeter en kan het zijn dat het maken van een ECG niet goed lukt.

- De ECG-elektroden mogen geen andere geleidende delen raken.
- Als u gehoorapparaten draagt, moet u deze uitschakelen tijdens het maken van een ECG.

Gegevenstransmissie

- Vervang de batterijen NIET terwijl uw bloeddrukmetingen worden overgedragen naar uw smartphone. Dit kan resulteren in een onjuiste werking van deze bloeddrukmeter en kan ertoe leiden dat het overdragen van uw bloeddrukmetingen mislukt.

Hantering en gebruik van batterijen

- Plaats de batterijen NIET met de polariteit in de onjuiste positie.
- Gebruik ALLEEN 4 “AA”-alkalinebatterijen voor deze bloeddrukmeter. Gebruik GEEN ander type batterijen. Gebruik GEEN oude en nieuwe batterijen tegelijk. Gebruik GEEN verschillende merken batterijen tegelijk.
- Verwijder de batterijen als deze bloeddrukmeter 3 maanden of langer niet zal worden gebruikt.
- Als u batterijvloeistof in uw ogen krijgt, moet u direct spoelen met veel schoon water. Raadpleeg onmiddellijk uw arts.
- Als u batterijvloeistof op uw huid krijgt, wast u de huid direct met ruim schoon, lauwwarm water. Raadpleeg uw arts als de irritatie, het letsel of de pijn aanhoudt.
- Gebruik GEEN batterijen waarvan de uiterste gebruiksdatum is verstreken.
- Controleer van tijd tot tijd de batterijen om er zeker van te zijn dat deze naar behoren werken.
- Zorg ervoor dat het batterijvak goed is afgesloten met het kapje van het batterijvak wanneer u een ECG maakt. Als het kapje van het batterijvak niet op zijn plaats zit, kan het zijn dat uw ECG niet goed lukt. Als u het kapje van het batterijvak kwijt bent, neemt u contact op met uw OMRON-winkel of -distributeur.

1. Ken uw bloeddrukmeter

1.1 Inhoud

Bloeddrukmeter, armmanchet (HEM-RML31), opbergetui, 4 "AA"-alkalinebatterijen, gebruiksaanwijzing, bloeddrukdagboek

1.2 Bloeddrukmeter en armmanchet

- a** Smartphone-station
- b** Bovenelektroden
- c** Zij-elektrode (beide kanten)
- d** Knop [Connection] (Verbinding)
- e** Scherm bd-meting*
- f** Knop [START/STOP] voor bd-meting*
- g** Batterijvak
- h** Luchtlangaansluiting
- i** Armmanchet (armomtrek 22-42 cm)
- j** Plug van de luchtlang
- k** Luchtlang

*bd staat voor bloeddruk.

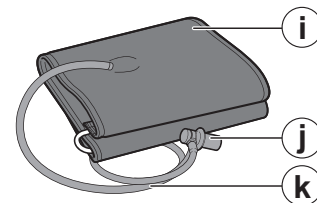
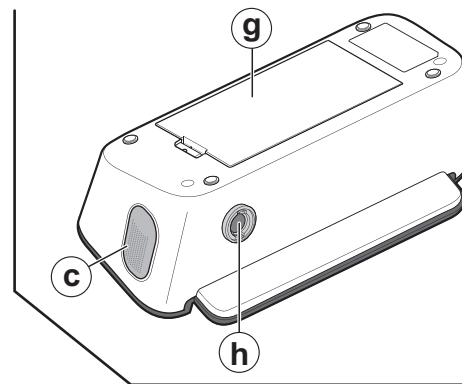
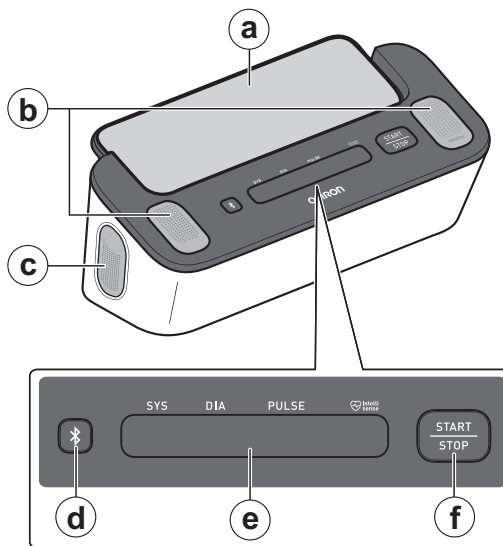



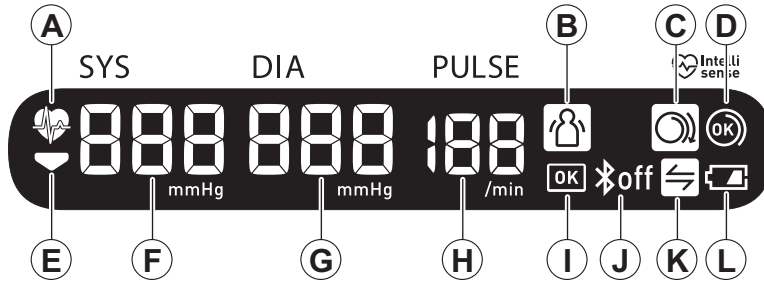



1.3 Scherm van bloeddrukmeting en symbolen op bloeddrukmeter



A		Hartslagsymbool Knippert tijdens een bloeddrukmeting.
B		Symbool bewegingsfout Wordt weergegeven bij een bloeddrukmeting wanneer uw lichaam heeft bewogen tijdens een bloeddrukmeting. Als dit symbool wordt weergegeven, verwijder dan de armmanchet en wacht 2 tot 3 minuten. Blijf stilzitten en voer een nieuwe meting uit.
C		Symbool voor (on)juist aangebrachte manchet (te los) Wordt weergegeven als de armmanchet onjuist rond de arm is aangebracht tijdens een bloeddrukmeting.
D		Symbool voor (on)juist aangebrachte manchet (OK) Wordt weergegeven als de armmanchet juist rond de arm is aangebracht tijdens een bloeddrukmeting.
E		Ontluchtingsymbool Wordt weergegeven tijdens manchetontluchting.

1. Ken uw bloeddrukmeter

F		Systolische bloeddrukmeting
G		Diastolische bloeddrukmeting
H		Hartslag De hartslag wordt weergegeven na de bloeddrukmeting.
I		OK-symbool Knippert wanneer uw bloeddrukmeter is verbonden met uw smartphone of wanneer de metingen worden overgedragen.
J		Symbool voor Bluetooth AAN Wordt weergegeven wanneer uw bloeddrukmetingen worden overgedragen.
		Symbool voor Bluetooth UIT Wordt weergegeven wanneer Bluetooth is uitgeschakeld.
K		Synchronisatiesymbool Knippert/wordt weergegeven wanneer uw gegevens moeten worden overgedragen, omdat het interne geheugen voor bloeddrukmetingen bijna of helemaal vol is. Draag uw bloeddrukmetingen meteen over nadat u uw bloeddrukmeter hebt gekoppeld met uw smartphone, voordat de bloeddrukmeter de oudste bloeddrukmetingen gaat verwijderen. Per gebruiker kunnen er maximaal 90 bloeddrukmetingen worden opgeslagen in het interne geheugen van uw bloeddrukmeter.
L		Symbool laag batterijvermogen Wordt weergegeven wanneer de batterijen bijna leeg zijn.
		Symbool lege batterij Wordt weergegeven wanneer de batterijen leeg zijn.

1.4 2023 ESH**-richtlijn voor de beheersing van arteriële hypertensie

Definities van hypertensie bij bloeddrukmeting thuis of in een gezondheidsinstelling

	Gezondheids- instelling	Thuis
Systolische bloeddruk	≥ 140 mmHg	≥ 135 mmHg
Diastolische bloeddruk	≥ 90 mmHg	≥ 85 mmHg

Deze reeksen zijn gebaseerd op statistische bloeddrukwaarden.

** European Society of Hypertension

Waarschuwing

- Stel NOOIT zelf een diagnose en behandel uzelf NOOIT op basis van uw bloeddrukmetingen en/of ECG-opnamen. Raadpleeg ALTIJD uw arts.

1. Ken uw bloeddrukmeter

1.5 ECG resultaten interpreteren

Wanneer de ECG-opname is voltooid, worden de resultaten als volgt weergegeven in de gedownloade app “OMRON connect”: Mogelijk atriumfibrilleren, Bradycardie, Tachycardie, Normaal, Onleesbaar of Niet geassocieerd.

Opmerking

- Buiten Mogelijk atriumfibrilleren, Bradycardie, Tachycardie, Normaal, Niet geassocieerd en Onleesbaar, kunnen er ECG-foutmeldingen worden weergegeven in de app als gevolg van bijvoorbeeld te korte opnametijd, te veel lawaai voor interpretatie e.d. Als er een foutmelding wordt weergegeven, volg dan de suggesties in de app.
- U moet de app downloaden en de aanwijzingen opvolgen om de app in te stellen.

Atriumfibrillatiedetector

De atriumfibrillatiedetector detecteert mogelijk atriumfibrilleren in een ECG. Als er mogelijk atriumfibrilleren is gedetecteerd nadat u een ECG hebt gemaakt, ontvangt u in de app de melding Mogelijk atriumfibrilleren. Deze uitslag is geen diagnose, het is slechts een potentiële uitslag voor de opgenomen ECG. U moet contact opnemen met uw arts om de ECG te beoordelen waarin mogelijk atriumfibrilleren is gedetecteerd. Neem contact op met een arts als u symptomen ondervindt of zich zorgen maakt.

Atriumfibrilleren is het meest voorkomende type non-sinustachyaritmie. Bij atriumfibrilleren initiëren onregelmatige elektrische prikkels vanuit de boezems en longaderen de elektrische activiteit in het geleidingssysteem van het hart. Dit veroorzaakt de algemeen bekende “niet-regelmatig onregelmatige” hartslag.

Bij een atriumfibrillerend hart trillen de twee bovenste holtes, de rechter- en linkerboezem of -atrium, voornamelijk in plaats van efficiënt te kloppen.

Hierdoor worden de boezems of atria niet volledig gelegeerd waardoor het bloed kan stagneren en er bloedstolsels kunnen ontstaan.

Dit kan leiden tot significante gezondheidsproblemen, waaronder beroerten, TIA's (Transient Ischemic Attack) en longembolieën, afhankelijk van de holte waarin het bloedstolsel zich bevindt.

Ongeveer 15 procent van alle beroerten treedt op bij mensen met atriumfibrilleren. Naarmate de leeftijd van de bevolking stijgt, stijgt ook de mate waarin atriumfibrilleren voorkomt, met een piek van 3-5% bij mensen van 65 jaar en ouder. De meest voorkomende symptomen van atriumfibrilleren zijn hartkloppingen, duizeligheid, snelle hartslag, niet-regelmatig onregelmatig ritme, een afwijkend hartgeluid (S1), pijn op de borst, chronische kortademigheid, abnormale druk in de halsslagader, vermoeidheid en verslechterde inspanningstolerantie. Andere aan TIA's en beroerten gerelateerde symptomen kunnen de eerste symptomen van atriumfibrilleren zijn.

Een aantal van de meest voorkomende oorzaken van atriumfibrilleren is langdurige hypertensie, congestief hartfalen, hartklepafwijkingen, hartinfarcten, verleden met coronaire bypasses, hyperthyreoïdie, alcoholmisbruik, roken, diabetes mellitus en verstoorde elektrolytenbalans.

Bradycardiedetector

De bradycardiedetector detecteert bradycardie tijdens een ECG.

Als er bradycardie is gedetecteerd nadat u een ECG hebt gemaakt, ontvangt u in de app de melding Bradycardie.

Bradycardie is een type aritmie als gevolg van een tragere hartslag (40-49 slagen per minuut (bpm)). De app analyseert ECG's om een normaal sinusritme te detecteren zonder al te grote afwijkingen bij dergelijke hartslagwaarden. Als de hartslag 39 slagen of langzamer is, labelt de app het ECG als 'ongeclassificeerd'. Raadpleeg uw arts als u zich zorgen maakt.

Tachycardiedetector

De tachycardiedetector detecteert tachycardie tijdens het maken van een ECG.

Als er tachycardie is gedetecteerd nadat u een ECG hebt gemaakt, ontvangt u in de app de melding Tachycardie.

Tachycardie is een type aritmie als gevolg van een snellere hartslag (101-140 slagen per minuut (bpm)). De app analyseert ECG's om een normaal sinusritme te detecteren zonder al te grote afwijkingen bij dergelijke hartslagwaarden. Als de hartslag 141 slagen of sneller is, labelt de app het ECG als 'ongeclassificeerd'. Raadpleeg uw arts als u zich zorgen maakt.

Normaaldetector

De normaaldetector kwalificeert u als Normaal in de app, wanneer een ECG normaal is.

1. Ken uw bloeddrukmeter

Normaal houdt in dat de hartslag tussen de 50 en 100 slagen per minuut (bpm) ligt, dat er geen of heel weinig afwijkende slagen voorkomen en dat vorm, timing en duur van elke slag tot een normaal sinusritme gerekend kunnen worden. Het is van belang te weten dat normaal een grote mate van variabiliteit tussen mensen onderling kent. Veranderingen in de vorm of timing van een ECG kunnen normaal zijn voor een enkele persoon; de app wordt echter gebruikt door veel en veel verschillende mensen en daarom zal de normaaldetector conservatief te werk gaan bij de detectie van wat wordt beschouwd als normaal.

Als u bent gediagnosticeerd met een aandoening die van invloed is op de vorm van uw ECG (zoals intraventriculaire geleidingsvertraging, linker- of rechterbundeltakblok, syndroom van Wolff-Parkinson-White), als u last hebt van een groot aantal premature, ventriculaire of atriale contracties (PVC en PAC), als u last hebt van aritmie of als de opname van slechte kwaliteit is, dan is het niet waarschijnlijk dat u de melding Normaal voor uw ECG ontvangt.

Het is ook van belang te weten dat de normaaldetector het volledige signaal beschouwt voordat het wordt gekwalificeerd als normaal. Als u last hebt van een klein aantal PAC's of PVC's tijdens de registratie van anderszins normale slagen in een normaal ritme, is het waarschijnlijk dat de normaaldetector het ECG zal kwalificeren als normaal.

De normaaldetector zal een ECG met een hartslag buiten 50-100 slagen per minuut (bpm) niet kwalificeren als normaal, zelfs al laat de ECG een normaal sinusritme zien. Als dus doorgaans uw resultaten normaal zijn, maar u maakt nu een ECG meteen na een lichamelijke inspanning waardoor uw hartslag boven de 100 slagen per minuut (bpm) komt, dan zult u geen normaal resultaat zien.

Detector Onleesbaar

De detector Onleesbaar stelt vast of een opname goed kan worden geïnterpreteerd of niet. Als er interferentie is gedetecteerd nadat u een ECG hebt gemaakt, ontvangt u in de app de melding "No analysis (Geen analyse)" voor uw opname en u krijgt suggesties voor een kwalitatief goede ECG. Vervolgens hebt u de optie om het ECG op te slaan of om het opnieuw te proberen. Als de opname kan worden geanalyseerd, zullen de atriumfibrillatie-, bradycardie-, tachycardie- en normaaldetectoren de ECG beoordelen en u informeren zoals op de voorgaande pagina's is beschreven.

Niet-geclassificeerd

De app zal de melding Niet geclassificeerd weergeven voor een ECG die niet is gedetecteerd als Normaal, maar evenmin als Mogelijk atriumfibrilleren, Bradycardie, Tachycardie en Onleesbaar.

Niet geclassificeerd houdt in dat het resultaat niet in de categorie Normaal, Mogelijk atriumfibrilleren, Bradycardie, Tachycardie of Onleesbaar valt.

Het resultaat Niet-geclassificeerd kan duiden op een normaal ritme, zoals een hartslag hoger dan 100 slagen per minuut (bpm) na lichamelijke inspanning, of op een abnormaal ritme; als uw resultaat steeds Niet-geclassificeerd is, zou u deze ECG's aan uw arts kunnen voorleggen. U kunt de opnamen verzenden per e-mail.

Voorzorgsmaatregel

- Na analyse van de ECG kan de app hartaandoeningen als ventrikelfibrilleren, ventriculaire bigeminie en ventriculaire trigeminie onterecht als onleesbaar aangeven. Raadpleeg uw arts.
- OMRON garandeert niet dat u geen aritmie of andere aandoening hebt wanneer een ECG wordt gekwalificeerd als normaal. U moet uw arts informeren over mogelijke veranderingen in uw gezondheid.
- Als de app "OMRON connect" mogelijk atriumfibrilleren detecteert in een ECG, raadpleeg dan eerst uw arts voordat u een medische beslissing neemt zoals verandering van medicijngebruik of behandeling.
- De atriumfibrillatiedetector beoordeelt UITSLUITEND op mogelijk atriumfibrilleren. De detector detecteert GEEN andere, potentieel levensbedreigende aritmieën en het is mogelijk dat er sprake is van andere hartritmeaandoeningen.
- De atriumfibrillatiedetector beoordeelt UITSLUITEND op mogelijk atriumfibrilleren nadat u een ECG hebt gemaakt. De detector voert GEEN continue hartbewaking uit en kan u dus niet waarschuwen bij atriumfibrilleren op enig ander moment.
- Het resultaat "Bradycardie" of "Tachycardie" is een aanduiding van de hartslag, geen klinische diagnose van een werkelijke aritmie. Raadpleeg uw arts.

1. Ken uw bloeddrukmeter

1.6 Onderscheid tussen bloeddrukhartslag en ECG-hartslag

De hartslag bij bloeddrukmeting en de hartslag bij een ECG worden verschillend berekend. De berekening volgt hieronder. Er kan een verschil bestaan tussen beide waarden.

Hartslag bij bloeddrukmetingen

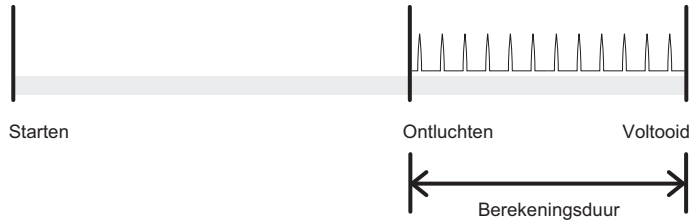

Hartslag bij een ECG

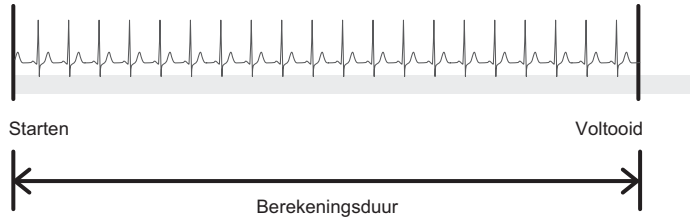

2. Voorbereiding

2.1 Batterijen plaatsen

1. Steek een dun object, zoals de punt van een pen of een smalle schroevendraaier, in de opening van het klemmetje op het kapje van het batterijvak. Duw in horizontale richting tegen het klemmetje en trek het vervolgens omhoog, zoals aangegeven in de afbeelding.

Opmerking

- Pas op dat u uzelf niet verwondt bij gebruik van een dun object.

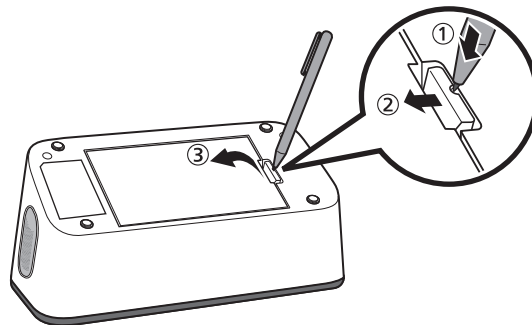

2. Plaats 4 “AA”-alkalinebatterijen zoals aangegeven in het batterijvak.

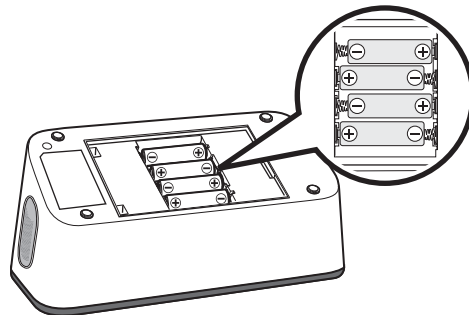

3. Sluit het kapje van het batterijvak goed.

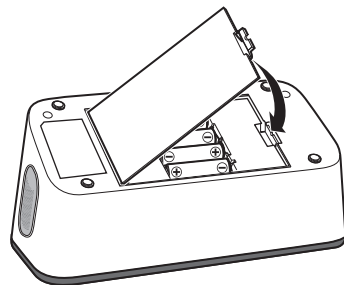

Opmerking

- Bij het symbool "  " op het scherm van de bloeddrukmeting adviseren we de batterijen te vervangen.
- Als u de batterijen wilt vervangen, schakelt u uw bloeddrukmeter uit en verwijdert u alle batterijen. Vervang deze vervolgens tegelijkertijd door 4 nieuwe alkalinebatterijen.
- Voordat u bloeddrukmetingen gaat uitvoeren, moet u de juiste datum en tijd instellen op de bloeddrukmeter. De datum en tijd worden automatisch ingesteld wanneer u koppelt met uw smartphone en/of uw bloeddrukmetingen overdraagt naar uw smartphone. De datum en tijd worden echter alleen ingesteld voor toekomstige bloeddrukmetingen die worden uitgevoerd nadat de bloeddrukmeting is overgedragen. De bloeddrukmeting die zojuist is overgedragen, bevat de datum en tijd niet. Raadpleeg subparagraaf 2.2 voor aanwijzingen over koppelen of overdragen.
- Door de vervanging van batterijen worden eerdere bloeddrukmetingen niet verwijderd.
- De meegeleverde batterijen hebben mogelijk een kortere levensduur dan nieuwe batterijen.
- Afvoer en verwerking van gebruikte batterijen dient plaats te vinden in overeenstemming met de plaatselijke regelgeving.



Voorzorgsmaatregel

- Zorg ervoor dat het batterijvak goed is afgesloten met het kapje van het batterijvak wanneer u een ECG maakt. Als het kapje van het batterijvak niet op zijn plaats zit, kan het zijn dat het maken van een ECG niet goed lukt. Als u het kapje van het batterijvak kwijt bent, neemt u contact op met uw OMRON-winkel of -distributeur.

2.2 Uw bloeddrukmeter koppelen met een smartphone

De datum en tijd op uw bloeddrukmeter worden automatisch ingesteld als u deze koppelt met uw smartphone.

Opmerking

- U moet de app downloaden en koppelen met uw bloeddrukmeter, voordat u de ECG-functie kunt gebruiken.

Bekijk de lijst met compatibele smartphones op www.omronconnect.com/devices/.
Apparaten en besturingssystemen die niet op de lijst op onze website staan, worden niet ondersteund.

1. **Schakel Bluetooth in op uw smartphone.**
2. **Download en installeer de gratis app “OMRON connect” op uw smartphone.**



Als u deze app al hebt en uw account hebt gemaakt, opent u de app en voegt u uw nieuwe bloeddrukmeter toe.

3. **Open de app en volg de koppelingsaanwijzingen op uw smartphone.**

4. Controleer of uw bloeddrukmeter correct is verbonden.

Wanneer uw bloeddrukmeter correct is verbonden met uw smartphone, knippert het symbool "OK".

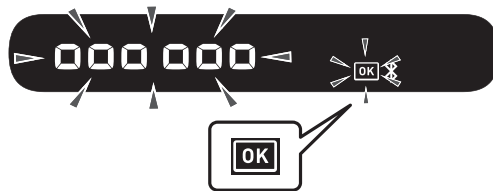

5. Druk op de knop [START/STOP] voor bloeddrukmeting om de bloeddrukmeter uit te schakelen.

Opmerking

- Uw bloeddrukmeter schakelt na 10 seconden automatisch uit.
- Zelfs als u deze bloeddrukmeter niet koppelt om de datum en tijd in te stellen, zullen alle met deze bloeddrukmeter uitgevoerde bloeddrukmetingen bij koppeling worden overgedragen.
- Raadpleeg paragraaf 11 als u problemen hebt met koppelen.
- Houd er rekening mee dat OMRON niet verantwoordelijk is voor het verlies van gegevens en/of informatie in de app.
- "OMRON connect" is de enige app die we voor een juiste overdracht van uw bloeddrukmetingen en een correcte registratie en weergave van uw ECG-resultaten adviseren te gebruiken in combinatie met uw bloeddrukmeter.

2.3 Tips voor bloeddrukmeting/ECG

Tips voor bloeddrukmeting ten behoeve van een accurate meting:

- Stress verhoogt de bloeddruk. Verricht geen metingen op momenten van stress.
- Metingen dienen op een rustige plek te worden verricht.
- Het is belangrijk om een meting dagelijks op dezelfde tijdstippen uit te voeren. We adviseren 's morgens en 's avonds een meting uit te voeren.
- Vergeet niet een overzicht bij te houden van uw bloeddruk- en hartslagmetingen voor uw arts. Een enkele meting is geen accurate indicatie van uw werkelijke bloeddruk. Gebruik het meegeleverde bloeddrukdagboek om verschillende metingen over een bepaalde tijdsperiode bij te houden. Ga naar www.omron-healthcare.com om de PDF-bestanden van het bloeddrukdagboek of de bloeddrukpas te downloaden.

Voorzorgsmaatregel

- Vermijd het nemen van een bad, het drinken van alcohol of cafeïne, roken, lichamelijke inspanning en eten gedurende ten minste 30 minuten voordat u een bloeddrukmeting verricht.
- Rust minimaal 5 minuten uit voordat u een bloeddrukmeting verricht.

Tips voor het maken van een ECG ten behoeve van een accurate ECG:

- Veeg de 4 elektroden schoon met een ontsmettingsmiddel op alcoholbasis. Raadpleeg subparagraaf 12.3.
- Koppel koptelefoons, oplaadkabels of andere aangesloten apparaten los van uw smartphone.
- We adviseren een ECG te maken bij een hartslag in rust, wanneer u 's ochtends opstaat, het moment van de dag waarop het lichaam het meest uitgerust is.

3. Een bloeddrukmeting uitvoeren en een ECG maken

U kunt deze meter op 3 manieren gebruiken.

1. Tegelijk een bloeddrukmeting uitvoeren en een ECG maken: raadpleeg de stappen in deze paragraaf.
2. Alleen een bloeddrukmeting uitvoeren: raadpleeg paragraaf 4.
3. Alleen een ECG maken: raadpleeg paragraaf 5.

3.1 De armmanchet aanbrengen

Opmerking

- Hieronder vindt u de stappen voor het aanbrengen van de armmanchet om uw linkerarm. Wanneer u een meting wilt uitvoeren via uw rechterarm, volgt u de aanwijzingen voor het aanbrengen van de manchet om de rechterarm bij "Opmerking" aan het einde van deze subparagraaf.
- De bloeddruk in uw linkerarm kan verschillen van die in uw rechterarm en de bloeddrukmetingen kunnen verschillen. OMRON raadt u aan altijd dezelfde arm te gebruiken voor het meten van de bloeddruk. Vraag uw arts welke arm u voor uw bloeddrukmetingen moet gebruiken als er een aanzienlijk verschil bestaat tussen de bloeddrukmeting via de ene of de andere arm.



Voorzorgsmaatregel

- Verwijder strakke en dikke kleding van uw arm bij het uitvoeren van een meting.

1. **Steek de armmanchet in uw bloeddrukmeter door de plug van de luchtslang goed in de luchtslangaansluiting te steken tot deze vastklikt.**

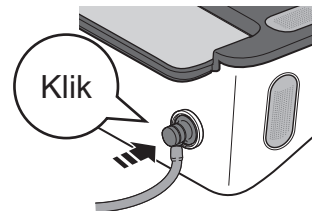

2. Steek uw hand door de manchetlus. Trek aan de manchet totdat deze om uw linkerbovenarm zit.

Opmerking

- De onderrand van de armmanchet moet zich 1 tot 2 cm boven de binnenkant van de elleboog bevinden. De luchtslang bevindt zich aan de binnenzijde van de arm in één lijn met de middelvinger.

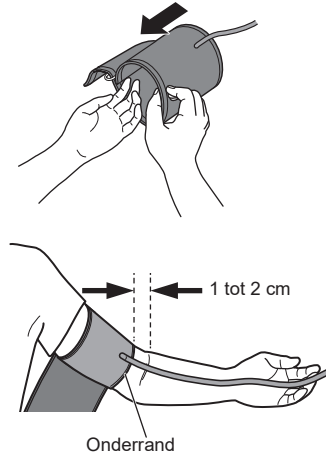

3. Zorg ervoor dat de luchtslang zich aan de binnenkant van uw arm bevindt en wikkel de manchet stevig rond uw arm zodat deze niet om uw arm kan draaien.

Opmerking

- Als u een meting verricht via uw rechterarm, moet de luchtslang langs de elleboogzijde lopen, langs uw onderarm. Let erop dat u met uw arm niet op de luchtslang rust.

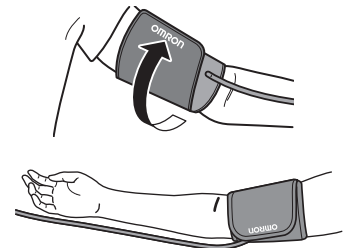

3. Een bloeddrukmeting uitvoeren en een ECG maken

3.2 Correct zitten

Voor een bloeddrukmeting en een ECG moet u ontspannen zijn en comfortabel zitten in een rustige kamer met een aangename temperatuur.

- Zit in een comfortabele stoel met uw rug en armen ondersteund.
- Zet uw voeten plat neer en kruis uw benen niet over elkaar.
- Beide armen moeten comfortabel op een tafel rusten.
- Zet uw bloeddrukmeter zo dichtbij dat u deze kunt aanraken met uw ellebogen gebogen.
- Voor een bloeddrukmeting moet de armmanchet zich op dezelfde hoogte bevinden als uw hart.

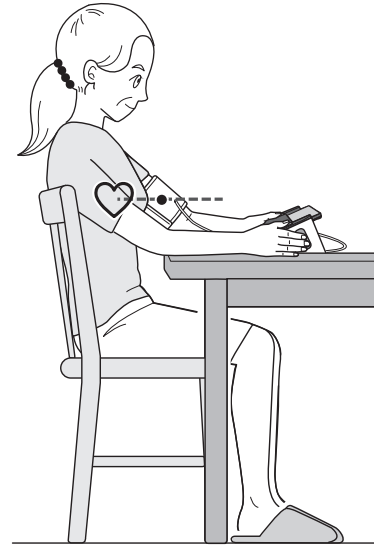

3.3 Een bloeddrukmeting uitvoeren en een ECG maken

Opmerking

- Als u een bloeddrukmeting en een ECG wilt stoppen, haalt u beide handen van de elektroden en drukt u op de knop [START/STOP] voor bloeddrukmeting op de bloeddrukmeter om de armmanchet te ontluichten.

Voorzorgsmaatregel

- Gebruik de meter NIET tegelijk met andere medische elektrische (ME) apparatuur. Dit kan een onjuiste werking van de apparaten en/of onnauwkeurige bloeddrukmetingen en/of ECG tot gevolg hebben.
- Blijf stilzitten en praat NIET tijdens een bloeddrukmeting.
- Blijf stilzitten tijdens het maken van een ECG.
- Wanneer u droge vingertoppen hebt, kan het zijn dat het maken van een ECG niet goed lukt. Maak uw droge vingers vochtig met een natte handdoek, een lotion op waterbasis of iets vergelijkbaars.
- Maak GEEN ECG met vuile handen.
- Zet uw smartphone op het smartphone-station van de bloeddrukmeter wanneer u een ECG maakt. Als u uw smartphone niet goed op het smartphone-station hebt gezet, kan dit leiden tot communicatieproblemen tussen de smartphone en de bloeddrukmeter en kan het zijn dat het maken van een ECG niet goed lukt.

1. **Open de app “OMRON connect” op uw smartphone.**
2. **Volg de instructies om het maken van een ECG te starten op uw smartphone. Raadpleeg de paragraaf “Help” in de app voor meer informatie.**

3. Een bloeddrukmeting uitvoeren en een ECG maken

- 3. Zet uw smartphone op het smartphone-station van uw bloeddrukmeter.**



Opmerking

- Zorg ervoor dat u goed zit. Raadpleeg subparagraaf 3.2.

- 4. Druk op de knop [START/STOP] voor bloeddrukmeting om een bloeddrukmeting uit te voeren.**

Voorafgaand aan de start verschijnen alle symbolen op het scherm van de bloeddrukmeting. Het opblazen van de armmanschet begint binnen een paar seconden.

5. Leg uw duimen en vingers op de 4 elektroden, zoals aangegeven in de afbeelding.

Ontspan uw handen. Leg uw duimen op de bovinelektroden en 2 of meer vingers op elk van de zij-elektroden om uw ECG te maken.

Als duimen en vingers op de elektroden zijn geplaatst, start het maken van de ECG automatisch.

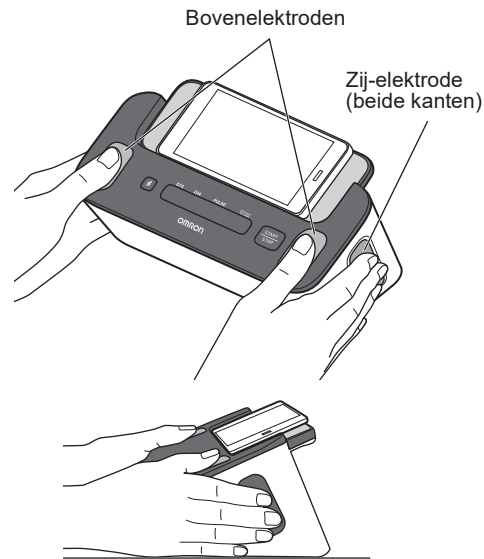

Opmerking

- Laat ter vermindering van spierruis uw armen op een plat oppervlak rusten voor meer steun terwijl u een ECG maakt.
- Als u de resultaten (van bloeddrukmetingen en het ECG) onderling wilt koppelen in de app, legt u uw duimen en vingers op de 4 elektroden zodra u op de knop [START/STOP] voor bloeddrukmeting hebt gedrukt.



6. Blijf stilzitten zonder te praten totdat het gehele proces van meting en opname is voltooid.

3. Een bloeddrukmeting uitvoeren en een ECG maken

Bloeddrukmeting

- 1) Het symbool  knippert bij elke hartslag.

Opmerking

- Het symbool  wordt weergegeven als de armmanchet juist rond de arm is aangebracht.
 - Wanneer het symbool  wordt weergegeven, is de armmanchet niet goed aangebracht. Druk op de knop [START/STOP] voor bloeddrukmeting om de bloeddrukmeter uit te schakelen en breng de manchet goed aan.
- 2) Nadat uw bloeddrukmeter uw bloeddruk en hartslag heeft gedetecteerd, ontluft de manchet automatisch. Uw bloeddruk en hartslag worden weergegeven op de bloeddrukmeter.
- 3) Zodra een bloeddrukmeting is voltooid, wordt de bloeddrukmeting overgedragen naar uw smartphone.

Opmerking

- Op de gekoppelde smartphone moet Bluetooth zijn ingeschakeld.

Scherm voor bloeddrukmeting

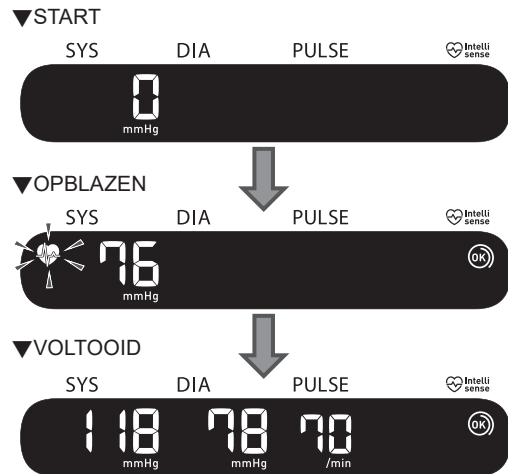

3. Een bloeddrukmeting uitvoeren en een ECG maken

ECG

- 1) De app begint de 30 seconden aftellen en geeft het ECG weer op uw smartphone.
- 2) Na voltooiing van een ECG wordt het resultaat van de ECG-analyse (Mogelijk atriumfibrilleren, Bradycardie, Tachycardie, Normaal, Onleesbaar, Niet geassocieerd of andere meldingen) weergegeven op het scherm van uw smartphone. Zie subparagraaf 1.5 voor meer details.
- 3) Ook wordt de bloeddrukmeting weergegeven op het scherm van uw smartphone. Het kan even duren.

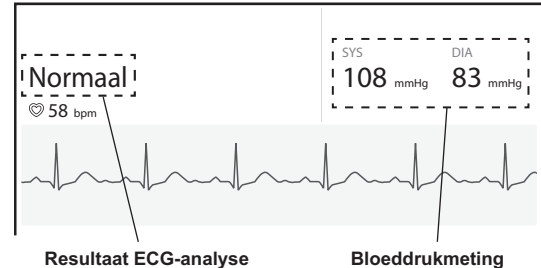

Deze illustratie is een afbeelding uit de app. Deze kan zonder kennisgeving worden gewijzigd.

Opmerking

- De meting moet minimaal 30 seconden duren en wordt gevolgd door de analyse ervan door de detectoren. U kunt de duur van het ECG desgewenst wijzigen. Raadpleeg subparagraaf 10.2.

3. Een bloeddrukmeting uitvoeren en een ECG maken

7. Haal beide handen van de elektroden en verwijder de armanchet.

Opmerking

- Na een bloeddrukmeting en het maken van een ECG kunt u meteen in de app tags toevoegen zoals symptomen, activiteiten of persoonlijke opmerkingen.

8. Druk op de knop [START/STOP] voor bloeddrukmeting om de bloeddrukmeter uit te schakelen.

Opmerking

- De bloeddrukmeter wordt na 2 minuten automatisch uitgeschakeld.
- Wacht 2-3 minuten voordat u nogmaals de bloeddruk meet. Tijdens deze wachttijd kunnen de slagaderen decomprimeren en terugkeren naar hun oorspronkelijke vorm. Afhankelijk van uw individuele fysiologische kenmerken kan het nodig zijn deze wachttijd te verlengen.
- U kunt maximaal 90 bloeddrukmetingen opslaan in het interne geheugen van uw bloeddrukmeter, maar u kunt eerdere metingen niet op de bloeddrukmeter bekijken.
- Als uw systolische bloeddruk hoger is dan 210 mmHg, moet u uw bloeddruk handmatig meten. Zie paragraaf 7.
- Wanneer Bluetooth is ingeschakeld, worden de bloeddrukmetingen overgedragen naar uw smartphone binnen 1 uur na meting van de bloeddruk. Raadpleeg paragraaf 6 als u de bloeddrukmetingen handmatig moet overdragen.

4. Alleen een bloeddrukmeting uitvoeren

Opmerking

- U kunt een bloeddrukmeting uitvoeren zonder koppeling met een smartphone. Raadpleeg subparagraaf 2.2 als u uw bloeddrukmeter wilt koppelen met uw smartphone.
- Raadpleeg paragraaf 3 wanneer u tegelijk een bloeddrukmeting wilt uitvoeren en een ECG wilt maken.
- Raadpleeg paragraaf 5 wanneer u alleen een ECG wilt maken.

Voorzorgsmaatregel

- Gebruik de meter NIET tegelijk met andere medische elektrische (ME) apparatuur. Dit kan een onjuiste werking van de apparaten en/of onnauwkeurige bloeddrukmetingen en/of ECG tot gevolg hebben.
- Blijf stilzitten en praat NIET tijdens een bloeddrukmeting.

1. Breng de armanchet aan. Raadpleeg subparagraaf 3.1.

2. Zorg ervoor dat u goed zit. Raadpleeg subparagraaf 3.2.

3. Druk op de knop [START/STOP] voor bloeddrukmeting om een bloeddrukmeting uit te voeren.

Voorafgaand aan de start verschijnen alle symbolen op het scherm van de bloeddrukmeting. Het opblazen van de armanchet begint binnen een paar seconden.

Opmerking



- Als u een bloeddrukmeting wilt stoppen, drukt u éénmaal op de knop [START/STOP] voor bloeddrukmeting om de armanchet te ontluften.

4. Alleen een bloeddrukmeting uitvoeren

4. Blijf stilzitten zonder te praten totdat het gehele meetproces is voltooid.

- 1) Het symbool “” knippert bij elke hartslag.

Opmerking

- Het symbool “” wordt weergegeven als de armmanchet juist rond de arm is aangebracht.
- Wanneer het symbool “” wordt weergegeven, is de armmanchet niet goed aangebracht. Druk op de knop [START/STOP] voor bloeddrukmeting om de bloeddrukmeter uit te schakelen en breng de manchet goed aan.

- 2) Nadat uw bloeddrukmeter uw bloeddruk en hartslag heeft gedetecteerd, ontlucht de manchet automatisch. Uw bloeddruk en hartslag worden weergegeven op de bloeddrukmeter.

Opmerking

- Als uw bloeddrukmeter niet is gekoppeld met uw smartphone, slaat u de volgende stappen 3) en 4) over.

- 3) Zodra een meting is voltooid, opent u de app “OMRON connect” op uw smartphone om uw bloeddrukmetingen over te dragen.

Opmerking

- Op de gekoppelde smartphone moet Bluetooth zijn ingeschakeld.
- Wanneer Bluetooth is ingeschakeld, worden de bloeddrukmetingen overgedragen naar uw smartphone binnen 1 uur na meting van de bloeddruk. Raadpleeg paragraaf 6 als u de bloeddrukmetingen handmatig moet overdragen.

- 4) U kunt uw bloeddrukmetingen in de app bekijken.

5. Verwijder de armmanchet.

6. Druk op de knop [START/STOP] voor bloeddrukmeting om de bloeddrukmeter uit te schakelen.

Opmerking

- De bloeddrukmeter wordt na 2 minuten automatisch uitgeschakeld.
- Wacht 2-3 minuten voordat u nogmaals de bloeddruk meet. Tijdens deze wachttijd kunnen de slagaderen decomprimeren en terugkeren naar hun oorspronkelijke vorm. Afhankelijk van uw individuele fysiologische kenmerken kan het nodig zijn deze wachttijd te verlengen.
- U kunt maximaal 90 bloeddrukmetingen opslaan in het interne geheugen van uw bloeddrukmeter, maar u kunt eerdere metingen niet op de bloeddrukmeter bekijken.
- Als uw systolische bloeddruk hoger is dan 210 mmHg, moet u uw bloeddruk handmatig meten. Zie paragraaf 7.

5. Alleen een ECG maken

Opmerking

- Raadpleeg paragraaf 3 wanneer u tegelijk een bloeddrukmeting wilt uitvoeren en een ECG wilt maken.
- Raadpleeg paragraaf 4 wanneer u alleen een bloeddrukmeting wilt uitvoeren.



Voorzorgsmaatregel

- Blijf stilzitten tijdens het maken van een ECG.
- Wanneer u droge vingertoppen hebt, kan het zijn dat het maken van een ECG. Maak uw droge vingers vochtig met een natte handdoek, een lotion op waterbasis of iets vergelijkbaars.
- Maak GEEN ECG met vuile handen.
- Zet uw smartphone op het smartphone-station van de bloeddrukmeter wanneer u een ECG opneemt. Als u uw smartphone niet goed op het smartphone-station hebt gezet, kan dit leiden tot communicatieproblemen tussen de smartphone en de bloeddrukmeter en kan het zijn dat het maken van een ECG niet goed lukt.

1. **Zorg ervoor dat u goed zit. Raadpleeg subparagraaf 3.2.**
2. **Open de app “OMRON connect” op uw smartphone.**
3. **Volg de instructies om het maken van een ECG te starten op uw smartphone. Raadpleeg de paragraaf “Help” in de app voor meer informatie.**

4. Zet uw smartphone op het smartphone-station van uw bloeddrukmeter.

5. Leg uw duimen en vingers op de 4 elektroden, zoals aangegeven in de afbeelding.

Ontspan uw handen. Leg uw duimen op de bovinelektroden en 2 of meer vingers op elk van de zij-elektroden om een ECG te maken.

Als duimen en vingers op de elektroden zijn geplaatst, start de ECG-opname automatisch.

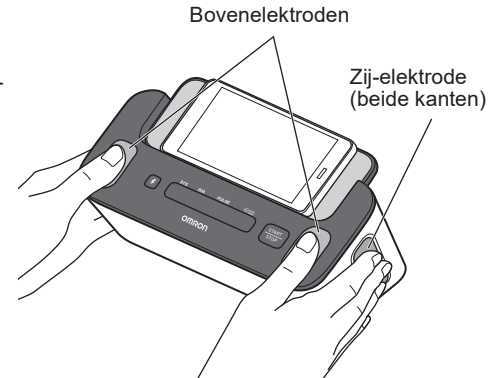

NL

Opmerking

- Laat ter vermindering van spierruis uw armen op een plat oppervlak rusten voor meer steun terwijl u een ECG maakt.

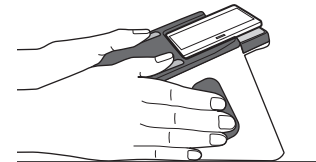

5. Alleen een ECG maken

6. Blijf stilzitten totdat het gehele proces is voltooid.

- 1) De app begint de 30 seconden aftellen en geeft de ECG weer op uw smartphone.
- 2) Na voltooiing van een ECG wordt het resultaat van de ECG-analyse (Mogelijk atriumfibrilleren, Bradycardie, Tachycardie, Normaal, Onleesbaar, Niet geclassificeerd of andere meldingen) weergegeven op het scherm van uw smartphone. Zie subparagraaf 1.5 voor meer details.

Opmerking

- De opname moet minimaal 30 seconden duren en wordt gevolgd door de analyse ervan door de detectoren. U kunt de opnameduur desgewenst wijzigen. Raadpleeg subparagraaf 10.2.
-

7. Haal beide handen van de elektroden.

Opmerking

- Als u per ongeluk op de knop [START/STOP] voor bloeddrukmeting hebt gedrukt, drukt u opnieuw op de knop om het bloeddrukmetingsproces te stoppen.
- Na het maken van een ECG kunt u meteen in de app tags toevoegen zoals symptomen, activiteiten of persoonlijke opmerkingen.

6. Uw bloeddrukmetingen handmatig overdragen

Zodra een bloeddrukmeting is voltooid, opent u de app “OMRON connect” op uw smartphone om uw bloeddrukmetingen over te dragen. Als u de bloeddrukmetingen later moet overdragen, probeer de metingen dan handmatig over te dragen.

1. Controleer of uw bloeddrukmeter zich binnen 5 m van uw smartphone bevindt.

2. Open de app “OMRON connect” op uw smartphone.

Opmerking



- Controleer of uw bloeddrukmeter is uitgeschakeld. Als de bloeddrukmeter is ingeschakeld, drukt u op de knop [START/STOP] voor bloeddrukmeting om het LCD-scherm leeg te maken.

3. Druk op de knop op de bloeddrukmeter om uw bloeddrukmetingen over te dragen.

Als uw bloeddrukmetingen zijn overgedragen naar de app, knippert “OK” op het scherm van de bloeddrukmeting van de bloeddrukmeter.

4. Druk op de knop [START/STOP] voor bloeddrukmeting om de bloeddrukmeter uit te schakelen.

Opmerking

- Uw bloeddrukmeter schakelt na 10 seconden automatisch uit.
- U kunt maximaal 90 bloeddrukmetingen opslaan op uw bloeddrukmeter. U kunt de opgeslagen bloeddrukmetingen niet bekijken op het scherm van de bloeddrukmeting van de bloeddrukmeter. U kunt uw bloeddrukmetingen in de app bekijken nadat deze zijn overgedragen. Bij het symbool “” op het scherm van de bloeddrukmeting is het geheugen van de bloeddrukmeter bijna vol. Draag de bloeddrukmetingen meteen over voordat uw metingen worden verwijderd.
- Bij het symbool “off” op het scherm van de bloeddrukmeting van de bloeddrukmeter moet u Bluetooth inschakelen op uw bloeddrukmeter. Raadpleeg subparagraaf 8.1.
- Als u de bloeddrukmetingen hebt verzonden naar de app, kunt u de metingen niet opnieuw verzenden naar de app of smartphone.

7. Een bloeddrukmeting handmatig uitvoeren

Als uw systolische bloeddruk hoger is dan 210 mmHg, moet u uw bloeddruk handmatig meten.

Raadpleeg de subparagrafen 3.1 en 3.2 om de uitvoering van een bloeddrukmeting voor te bereiden.

En druk op de knop [START/STOP] voor bloeddrukmeting.

Zodra de armmanchet wordt opgeblazen, houdt u de knop [START/STOP] voor bloeddrukmeting ingedrukt totdat de bloeddrukmeter 30 tot 40 mmHg hoger aangeeft dan uw verwachte systolische bloeddruk.

Opmerking

- Blaas de manchet niet verder op dan tot 299 mmHg.
- U kunt niet tegelijk een ECG maken wanneer u handmatig een bloeddrukmeting uitvoert.



Voorzorgsmaatregel

- Wanneer u de manchet oppompt tot een hogere druk dan nodig, kan dit leiden tot blauwe plekken op de arm waar de manchet is aangebracht.

Gebruik



Ingedrukt houden

Laat de knop [START/STOP] van de bloeddrukmeter los **wanneer de meter 30 tot 40 mmHg hoger aangeeft dan uw verwachte systolische druk.**

Scherm bloeddrukmeting

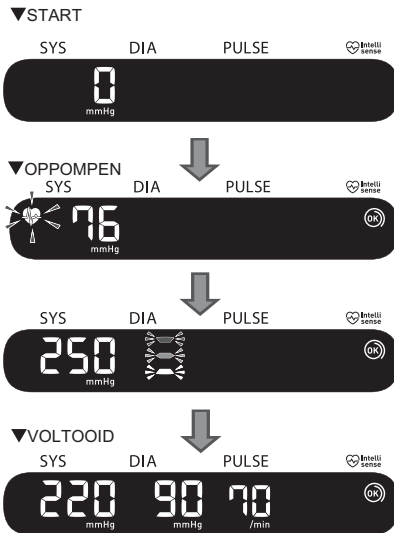

8. Overige instellingen van de bloeddrukmeter

8.1 Bluetooth uitschakelen/inschakelen

Schakel de Bluetooth-functie van de bloeddrukmeter uit in de volgende gebieden waar het gebruik van draadloze apparatuur verboden is.

- In het vliegtuig
- In het ziekenhuis
- In het buitenland

Bluetooth is standaard ingeschakeld.



1. Wanneer uw bloeddrukmeter is uitgeschakeld, houdt u de knop  op de bloeddrukmeter langer dan 10 seconden ingedrukt.

Op het scherm van de bloeddrukmeting wordt “oFF” (UIT) weergegeven.



2. Druk op de knop [START/STOP] voor bloeddrukmeting om de bloeddrukmeter uit te schakelen.

Opmerking

- Wanneer Bluetooth is uitgeschakeld en het scherm van de bloeddrukmeting actief is, wordt het symbool  weergegeven.
- Wanneer u Bluetooth wilt inschakelen, houdt u de knop  langer dan 2 seconden ingedrukt.
Op het scherm van de bloeddrukmeting wordt “on” (AAN) weergegeven.
- Uw bloeddrukmeter wordt binnen 2 minuten na voltooiing automatisch uitgeschakeld.

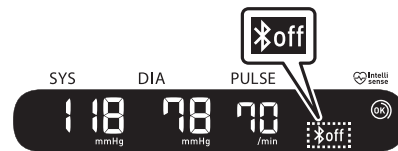

8. Overige instellingen van de bloeddrukmeter

8.2 De standaardinstellingen van uw bloeddrukmeter herstellen

Als u alle gegevens wilt verwijderen die zijn opgeslagen in de meter, volgt u de onderstaande instructies. Controleer of uw bloeddrukmeter is uitgeschakeld.

1. Houd de knop  ingedrukt en houd tegelijkertijd de knop [START/STOP] voor bloeddrukmeting langer dan 10 seconden ingedrukt.



2. Laat de knop  en de knop [START/STOP] voor bloeddrukmeting los wanneer “CLr” op het scherm van de bloeddrukmeting verschijnt.



Uw bloeddrukmeter herstelt de standaardinstellingen.

3. Druk op de knop [START/STOP] voor bloeddrukmeting om de bloeddrukmeter uit te schakelen.

Opmerking

- Bij het herstellen van de standaardinstellingen van uw bloeddrukmeter wordt de informatie in de app niet verwijderd.
- De bloeddrukmeter wordt na 2 minuten automatisch uitgeschakeld.
- U moet uw bloeddrukmeter opnieuw koppelen wanneer u de bloeddrukmeter opnieuw gebruikt. Zonder opnieuw te koppelen worden uw bloeddrukmetingen niet overgedragen naar uw app.

9. Uw geheugen in de app bijhouden

Open de app “OMRON connect” en volg de instructies om uw geheugen bij te houden.

9.1 Uw ECG's bijhouden

-
1. **Tik op de paragraaf “Elektrocardiogram” op het startscherm om een lijst te zien met alle ECG's op uw smartphone (exclusief eerder verwijderde ECG's).**
-
2. **Tik op de ECG die u wilt bekijken.**

Opmerking

- De app “OMRON connect” beschikt over functies om ECG's per e-mail te verzenden, af te drukken of te verwijderen. Raadpleeg de richtlijnen in de app voor het gebruik van deze functies.

9.2 Uw bloeddrukmetingen bijhouden

-
1. **Tik op de paragraaf “Bloeddruk” op het startscherm om alle bloeddrukmetingen op uw smartphone (exclusief eerder verwijderde metingen) te zien.**

Opmerking

- U kunt de opgeslagen bloeddrukmetingen niet bekijken op het scherm van de bloeddrukmeting van de bloeddrukmeter. U kunt uw bloeddrukmetingen in de app bekijken nadat deze zijn overgedragen.

10. Instellingen en aanpassingen voor ECG's in de app

Open de app “OMRON connect” en volg de instructies voor instellingen en aanpassingen.

10.1 Aanpassingen voor opnamebeoordeling

Verbeterd filter

Het verbeterde filter onderdrukt ruis in de ECG. Op het scherm voor ECG-beoordeling tikt u op de grafiek en wijzigt u vervolgens de filterinstelling.

De ECG omkeren

U kunt ervoor kiezen de stand van een ECG om te keren. Op het scherm voor ECG-beoordeling tikt u op de grafiek en keert u vervolgens de grafiek om.

10.2 Aanpasbare instellingen

Tik op “Devices” (Apparaten) in het app-menu. Selecteer uw apparaat en wijzig uw instellingen.

Duur

De duur is de maximale tijdsduur van een ECG. Als bijvoorbeeld de duur is ingesteld op 30 seconden, stopt de app automatisch na 30 seconden met de gegevensverzameling. De duur is standaard ingesteld op 30 seconden.

Netfilter

Het netfilter verwijdert de netinterferentie uit de ECG; de instelling ervan moet overeenkomen met de frequentie van de wisselstroom op uw locatie, 50 Hz of 60 Hz.



11. Foutmeldingen en problemen oplossen





Als een van de onderstaande problemen optreedt tijdens een bloeddrukmeting en een ECG, moet u controleren of de bloeddrukmeter 30 cm is verwijderd van andere elektrische apparaten, met uitzondering van de smartphone die u in combinatie met deze bloeddrukmeter gebruikt. Bijvoorbeeld stopcontacten, PC's, PC-monitoren of andere draadloze apparaten zoals Wi-Fi-routers die radiogolven uitzenden. Als het probleem aanhoudt, raadpleeg dan de tabel hieronder.

Bloeddrukmeter en bloeddrukmetingen





Schermbd-meting/ probleem	Mogelijke oorzaak	Oplossing
 verschijnt of de armmanchet blaast niet op.	De knop [START/STOP] voor bloeddrukmeting is ingedrukt terwijl de armmanchet niet is aangebracht.	Druk nogmaals op de knop [START/STOP] voor bloeddrukmeting om de bloeddrukmeter uit te schakelen. Nadat de plug van de luchtslang stevig is ingevoerd en de armmanchet juist is aangebracht, drukt u op de knop [START/STOP] voor bloeddrukmeting.
	De plug van de luchtslang is niet volledig ingebracht in de bloeddrukmeter.	Druk de plug stevig in de luchtslang. Raadpleeg subparagraaf 3.1.
	De armmanchet is niet juist aangebracht.	Breng de armmanchet op de juiste wijze aan en voer nog een meting uit. Raadpleeg subparagraaf 3.1.
	Er lekt lucht uit de armmanchet.	Vervang de armmanchet door een nieuwe. Raadpleeg uw OMRON-winkel of -distributeur.

11. Foutmeldingen en problemen oplossen



Scherm bd-meting/ probleem	Mogelijke oorzaak	Oplossing
 verschijnt of een meting kan niet worden voltooid nadat de armmanchet is opgeblazen.	U beweegt of praat tijdens een meting en de armmanchet wordt niet voldoende opgepompt.	Blijf stilzitten en praat niet tijdens een bloeddrukmeting. Als "E2" herhaaldelijk verschijnt, moet u de armmanchet handmatig opblazen tot de systolische druk 30 tot 40 mmHg boven uw vorige bloeddrukmetingen is. Zie paragraaf 7.
	Omdat de systolische druk hoger is dan 210 mmHg, kan er geen meting worden uitgevoerd.	
 wordt weergegeven.	De armmanchet is harder opgepompt dan de maximaal toegestane druk.	Raak de armmanchet niet aan en/of buig de luchtslang niet tijdens een meting. Raadpleeg paragraaf 7 als u de armmanchet handmatig opblaast.
 wordt weergegeven.	U beweegt of praat tijdens een meting. Trillingen verstoren een meting.	Zit stil en praat niet tijdens een meting.

Scherm bd-meting/ probleem	Mogelijke oorzaak	Oplossing
 wordt weergegeven.	De hartslag wordt niet juist gedetecteerd.	Breng de armmanchet op de juiste wijze aan en voer nog een meting uit. Raadpleeg subparagraaf 3.1. Zit stil en neem een juiste houding aan tijdens een meting.
 wordt weergegeven.		
 wordt weergegeven.		
 knippert niet tijdens een meting.		
 wordt weergegeven.	Er is een storing opgetreden in de bloeddrukmeter.	Druk nogmaals op de knop [START/STOP] voor bloeddrukmeting. Als “Er” nog steeds verschijnt, neemt u contact op met uw OMRON-winkel of -distributeur.

11. Foutmeldingen en problemen oplossen

Scherm bd-meting/ probleem	Mogelijke oorzaak	Oplossing
 wordt weergegeven.	De bloeddrukmeter kan geen verbinding maken met een smartphone of bloeddrukmetingen correct verzenden.	Volg de instructies die worden getoond in de app "OMRON connect". Als het symbool "Err" nog steeds verschijnt nadat u de app hebt gecontroleerd, neemt u contact op met uw OMRON-winkel of -distributeur.
 knippert.	De bloeddrukmeter wacht om te worden gekoppeld met de smartphone.	Raadpleeg subparagraaf 2.2 voor het koppelen van uw bloeddrukmeter met uw smartphone of druk op de knop [START/STOP] voor bloeddrukmeting om de koppeling te annuleren en uw bloeddrukmeter uit te schakelen.
 knippert.	De bloeddrukmeter is klaar om bloeddrukmetingen over te dragen naar de smartphone.	Open de app "OMRON connect" om uw bloeddrukmetingen over te dragen.
 knippert.	Het interne geheugen voor bloeddrukmetingen is bijna vol.	Koppel met de app "OMRON connect" of draag uw bloeddrukmetingen hiernaar over, zodat u deze kunt bewaren in het geheugen van de app en dit foutsymbool verdwijnt.
 wordt weergegeven.	Het interne geheugen voor bloeddrukmetingen is helemaal vol.	

11. Foutmeldingen en problemen oplossen

Scherm bd-meting/ probleem	Mogelijke oorzaak	Oplossing
 wordt weergegeven.	Batterijen zijn bijna leeg.	Er wordt aanbevolen om de 4 batterijen te vervangen door nieuwe exemplaren. Raadpleeg subparagraaf 2.1.
 wordt weergegeven. of de bloeddrukmeter is onverwachts uitgeschakeld tijdens een meting.	Batterijen zijn leeg.	Vervang onmiddellijk de 4 batterijen door nieuwe exemplaren. Raadpleeg subparagraaf 2.1.
Er verschijnt niets op het scherm van de bloeddrukmeting.	De polariteiten van de batterij zijn niet goed uitgelijnd.	Controleer of de batterijen correct zijn geplaatst. Raadpleeg subparagraaf 2.1.
De bloeddrukmetingen lijken te hoog of te laag.	De bloeddruk schommelt voortdurend. Vele factoren, waaronder stress, tijdstip van de dag en/of de manier waarop de armmanchet is aangebracht, kunnen van invloed zijn op uw bloeddruk. Bekijk de subparagrafen 2.3, 3.1 en 3.2.	
Er doen zich andere problemen voor.	Druk op de knop [START/STOP] voor bloeddrukmeting om de bloeddrukmeter uit te schakelen en druk de knop daarna nogmaals in om een bloeddrukmeting uit te voeren. Als het probleem aanhoudt, verwijder dan alle batterijen en wacht 30 seconden. Plaats de batterijen daarna terug. Als het probleem zich blijft voordoen, neemt u contact op met uw OMRON-winkel of -distributeur.	

11. Foutmeldingen en problemen oplossen

ECG's

Probleem	Oplossing
Mijn ECG bevat veel artefacten, ruis, interferentie, of er is geen ECG zichtbaar.	<p>Controleer of de app “OMRON connect” toegang heeft tot de microfoon van de smartphone. Open de instellingen van uw smartphone en schakel de microfoon van de app in.</p> <p>Probeer de onderstaande tips voor een ECG van de beste kwaliteit:</p> <ul style="list-style-type: none">• Veeg de elektroden van de bloeddrukmeter schoon met een ontsmettingsmiddel op alcoholbasis.• Als de handen erg droog zijn, gebruik dan een lotion op waterbasis voor de opname.• Ontspan beide armen en handen om spierruis te verminderen. Beide armen moeten comfortabel op een tafel rusten.• Controleer of uw smartphone niet aan het opladen/synchroniseren is en of u geen koptelefoons of andere aangesloten apparaten gebruikt in combinatie met uw smartphone tijdens het maken van de ECG.• Zorg ervoor dat zowel de smartphone als de gebruiker niet bewegen tijdens het maken van de ECG. Beweging tijdens opnamen veroorzaakt ruis in de curve.
Het symbool HUD is verborgen wanneer ik mijn smartphone draai.	<p>Het symbool HUD (Heads-Up Display) kan soms gedeeltelijk verstopt zijn wanneer u uw smartphone draait wanneer deze actief is. Dit is geen probleem; het symbool HUD laat u alleen maar weten dat de app actief is. Dit is niet van invloed op het maken van een ECG of uw informatie.</p>
Aan het begin van mijn ECG zijn grote pieken zichtbaar.	<p>Bij de eerste milliseconden bij het maken van een ECG, wanneer het verbeterde filter uw hartslag zoekt, zijn grote hoeveelheden ruis/artefacten zichtbaar. Dit komt niet vaak voor en duurt slechts tot de eerste hartslag zichtbaar wordt in de app; dit is niet van invloed op de rest van uw ECG.</p>
Er doet zich een ander communicatieprobleem voor.	<p>Volg de instructies die worden getoond op de smartphone of ga naar de paragraaf “Help” in de app “OMRON connect” voor verdere hulp. Als het probleem zich blijft voordoen, neemt u contact op met uw OMRON-winkel of -distributeur.</p>

12. Onderhoud

12.1 Onderhoud

Neem de onderstaande aanwijzingen in acht om beschadiging van uw bloeddrukmeter te voorkomen:

- Veranderingen of modificaties die niet door de fabrikant zijn goedgekeurd, maken de garantie ongeldig.



Vorzorgsmaatregel

- Haal deze bloeddrukmeter of andere onderdelen hiervan NIET uit elkaar en probeer deze NIET zelf te repareren. Dit kan onnauwkeurige bloeddrukmetingen en/of ECG's tot gevolg hebben.
-

12.2 Opslag

Bewaar uw bloeddrukmeter en andere onderdelen in het opbergetui als deze niet worden gebruikt.

- Bewaar uw bloeddrukmeter en andere onderdelen op een schone, veilige plaats.

1. Vouw de luchtslang voorzichtig in de armmanchet.

Opmerking

- Buig of pers de luchtslang niet te veel.

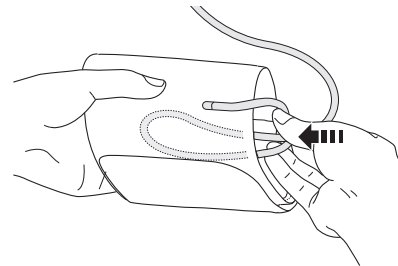

Voorzorgsmaatregel

- Als u de plug van de luchtslang wilt verwijderen, trekt u aan de plastic plug bij de aansluiting van de slang en niet aan de slang zelf.

2. Plaats met beide handen uw bloeddrukmeter en andere onderdelen in het opbergetui.

Sla uw bloeddrukmeter en andere onderdelen niet op:

- Als de bloeddrukmeter en andere onderdelen nat zijn.
- Op locaties die zijn blootgesteld aan extreme temperaturen, vochtigheid, direct zonlicht, stof of bijtende dampen, zoals bleekmiddel.
- Op locaties die zijn blootgesteld aan trillingen of schokken.

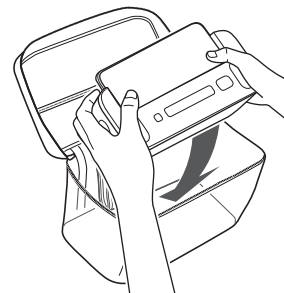

12.3 Schoonvegen

- Gebruik geen schurende of vluchtige reinigingsmiddelen.
- Gebruik een zachte droge doek of een zachte doek die vochtig is gemaakt met een mild (neutraal) reinigingsmiddel om uw bloeddrukmeter en de armmanchet af te vegen en veeg beide vervolgens af met een droge doek.
- Wanneer de elektroden niet schoon zijn, gebruikt u een zachte doek of wattenstaafje, vochtig gemaakt met een ontsmettingsmiddel op alcoholbasis, om de elektroden schoon te vegen.
- Gebruik geen alcohol om andere onderdelen schoon te vegen; gebruik alcohol alleen voor het schoonvegen van de elektroden.
- Was uw bloeddrukmeter en armmanchet of andere onderdelen niet met water of dompel deze niet onder in water.
- Gebruik geen benzine, verdunners of vergelijkbare oplosmiddelen om uw bloeddrukmeter en armmanchet of andere onderdelen af te vegen.

12.4 Kalibratie en onderhoud

- De nauwkeurigheid van deze bloeddrukmeter is zorgvuldig getest en de meter is ontworpen voor een lange levensduur.
- Het wordt algemeen aanbevolen de meter elke twee jaar te laten controleren op juiste werking en nauwkeurigheid. Raadpleeg de erkende verkoper of de klantenservice van OMRON via het op de verpakking of in de bijgevoegde informatie vermelde adres.

13. Optionele accessoires

Armmanchet

Armomtrek
17 - 22 cm

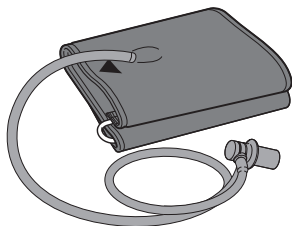

Model (nummer): CS2 kleine manchet (HEM-CS24-E)

Armomtrek
22 - 42 cm

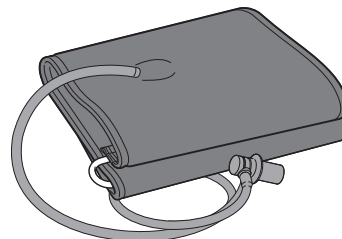

Model: HEM-RML31

- Zelfde als de armmanchet die bij het product is geleverd.

Opmerking

- Gooi de plug van de luchtslang niet weg. De plug van de luchtslang kan worden gebruikt op de optionele manchet.

14. Specificaties

Productcategorie	Elektronische sfygmomanometers met electrocardiografische functie
Productbeschrijving	Automatische bovenarmbloeddrukmeter Electrocardiogram met 1 afleiding
Model (nummer)	Complete (HEM-7530T-E3)
Schermbloeddrukmeting	Digitale LCD-weergave
Gebruiksmodus	Continu gebruik
IP-classificatie	IP 21
Vermogen	DC 6 V, 4 W
Stroomvoorziening	4 "AA"-alkalinebatterijen 1,5 V
Levensduur batterijen	Circa 300 metingen (met nieuwe alkalinebatterijen)
Levensduur	Bloeddrukmeter: 5 jaar of 30.000 keer gebruik, wat zich het eerst voordoet. Manchet: 5 jaar of 10.000 keer gebruik, wat zich het eerst voordoet.
Omstandigheden tijdens bedrijf	+10°C tot +40°C/15 tot 90% RV (zonder condensvorming)/800 tot 1.060 hPa
Omstandigheden tijdens opslag/transport	-20°C tot +60°C/10 tot 90% RV (zonder condensvorming)
Gewicht	Bloeddrukmeter: ongeveer 550 g (exclusief batterijen) Armmanchet: ongeveer 170 g
Afmetingen	Bloeddrukmeter: ongeveer 232 mm (b) × 98 mm (h) × 123 mm (l) Armmanchet: ongeveer 145 mm × 594 mm (luchtslang: 750 mm)
Toegepast onderdeel	Type BF (armmanchet), type CF (elektroden)
Bescherming tegen elektrische schokken	ME-apparaat met interne voeding
Maximumtemperatuur van het toegepaste onderdeel	Lager dan +48°C
Inhoud	Bloeddrukmeter, armmanchet (HEM-RML31), opbergetui, 4 "AA"-alkalinebatterijen, gebruiksaanwijzing, bloeddrukdagboek

14. Specificaties

Bloeddrukmeting

Drukbereik van manchet

0 tot 299 mmHg

Meetbereik voor bloeddrukmeting

SYS: 60 tot 260 mmHg

DIA: 40 tot 215 mmHg

Meetbereik voor hartslagmeting

40 tot 180 slagen/min (bpm)

Nauwkeurigheid

Druk: ± 3 mmHg

Hartslag: $\pm 5\%$ van de weergegeven meting

Oppompen

Automatisch door elektrische pomp

Ontluchten

Automatisch ontluchtingsventiel

Meetmethode

Oscillometrische methode

Overdrachtsmethode

Bluetooth[®] lage energie

Draadloze communicatie

Frequentiebereik: 2,4 GHz (2.400 - 2.483,5 MHz)

Modulatie: GFSK

Effectief uitgestraalde energie: <20 dBm

Manchetomtrek van toepassing op de meter

17 tot 42 cm (inclusief armmanchet: 22 tot 42 cm)

Intern geheugen

Voor de opslag van maximaal 90 bloeddrukmetingen

ECG

Prestatiekenmerken

ECG-kanaal: eenkanaals

Dynamisch ingangsbereik: 10 mV piek-tot-piek

Schakelsysteem

Frequentiebereik: 0,67 Hz tot 40 Hz

CMRR: > 60 dB

Ingangsimpedantie: > 10 M Ω

Uitgang

Modulatie: frequentiegemoduleerde ultrasone audiotoon

Middenfrequentie: 19 kHz

Modulatie-index: 200 Hz/mV

Nauwkeurigheid Afib-algoritme

Gevoeligheid $\geq 90\%$ en specificiteit $\geq 90\%$
 De gevoeligheid en specificiteit worden gecontroleerd volgens de vereisten van
 EN 60601-2-47:2015 / IEC 60601-2-47:2012.

Nauwkeurigheid van hartslag

± 5 slagen van de aflezing op het scherm (bij normaal, bradycardie, tachycardie)

Opmerking

- Deze specificaties kunnen zonder kennisgeving worden gewijzigd.
- Deze bloeddrukmeter voldoet aan de vereisten van EN ISO 81060-2:2014 en EN ISO 81060-2:2019 + A1:2020+A2:2024 (met uitzondering van zwangere vrouwen en patiënten met pre-eclampsie). In de klinische validatiestudie werd K5 gebruikt bij 85 personen voor het bepalen van de diastolische bloeddruk.
- IP-classificatie is de mate van bescherming die de behuizing biedt in overeenstemming met IEC 60529. Deze bloeddrukmeter is beschermd tegen vaste vreemde voorwerpen met een diameter van 12,5 mm en meer zoals een vinger en tegen verticaal vallende waterdruppels die problemen kunnen veroorzaken bij normaal gebruik.
- Gebruiksmodus is classificatie in overeenstemming met IEC 60601-1.
- De weergegeven hartslag tijdens een ECG is een gemiddelde over de laatste 5 seconden.
- De weergegeven hartslag bij beoordeling en in rapportages is de gemiddelde hartslag over de gehele ECG.
- De hartslag tijdens een ECG heeft een bereik tussen de 30 tot 300 slagen per minuut (bpm) en een resolutie van 1 slag per minuut (bpm).
- De communicatie met een smart device is gekoppeld en gecodeerd in overeenstemming met de energiezuinige specificaties van Bluetooth. De koppeling vereist interactie met de gebruiker.

Informatie over verstoring van draadloze communicatie

U kunt de Bluetooth-optie van het product gebruiken om verbinding te maken met speciale apps op mobiele apparaten voor de synchronisatie van datum-/tijdgegevens van het mobiele apparaat naar het product en voor de synchronisatie van meetgegevens van het product naar het mobiele apparaat. De verdere verwerking van de gegevens op het mobiele apparaat is aan de gebruiker. Dit product maakt gebruik van de niet-gelicentieerde ISM-band op 2,4 GHz waar derden de radiogolven opzettelijk of per ongeluk kunnen onderscheppen, om welke reden dan ook. In het geval dat dit product wordt gebruikt in de nabijheid van andere draadloze apparaten, zoals een magnetron en draadloze LAN, die werken op dezelfde frequentieband als dit product kan er een verstoring optreden. Indien er een verstoring optreedt, stop dan de werking van de andere apparaten of verplaats dit product uit de buurt van andere draadloze apparaten voordat u deze probeert te gebruiken.

15. Beperkte garantie

Dank u voor de aankoop van een OMRON-product. Dit product is vervaardigd van hoogwaardige materialen en er is veel zorg besteed bij de fabricage ervan.

Het is ontworpen voor een hoog gebruikscomfort, mits het juist wordt gebruikt en onderhouden, zoals beschreven in de gebruiksaanwijzing. Dit product valt onder de garantie van OMRON voor een periode van 5 jaar vanaf de aankoopdatum. De juiste constructie, afwerking en materialen van dit product vallen onder de garantie van OMRON. Tijdens deze garantieperiode zal OMRON, zonder kosten voor arbeid of onderdelen, het defecte product of de defecte onderdelen repareren of vervangen.

De garantie geldt niet voor het volgende:

- A. Transportkosten en risico's van transport.
- B. Kosten voor reparaties en/of defecten als gevolg van reparaties door niet-erkende personen.
- C. Periodieke controles en onderhoud.
- D. Storingen in of slijtage van optionele onderdelen of andere hulpstukken buiten het hoofdapparaat zelf, tenzij hierboven expliciet gegarandeerd.
- E. Kosten als gevolg van een afgewezen claim (deze worden in rekening gebracht).
- F. Schade van welke aard dan ook, inclusief persoonlijke schade, als gevolg van een ongeval of misbruik.
- G. Kalibratieservice valt niet onder de garantie.
- H. Optionele onderdelen hebben een garantie van één (1) jaar vanaf de aankoopdatum. Optionele onderdelen zijn onder andere (geen uitputtende lijst): manchet en manchetslang.

Als garantieonderhoud nodig is, gaat u naar de dealer waar het product werd aangeschaft of naar een erkende OMRON-distributeur.









Raadpleeg de productverpakking/-informatie of de gespecialiseerde verkoper voor het adres. Als u moeite hebt om een OMRON-klantenservice te vinden, gaat u naar onze website (www.omron-healthcare.com) voor contactinformatie.

Reparatie of vervanging onder de garantie vormt geen aanleiding voor enige uitbreiding of verlenging van de garantieperiode.













De garantie wordt alleen verleend als het volledige product wordt geretourneerd, samen met de originele factuur/aankoopbon die aan de consument is overhandigd door de verkoper.



16. Begeleiding en verklaring van de fabrikant

- Deze bloeddrukmeter is ontworpen volgens de Europese standaard EN1060, niet-invasieve sfigomanometer deel 1: Algemene vereisten en deel 3: Aanvullende vereisten voor elektromechanische bloeddrukmeetsystemen.
- Hierbij verklaart OMRON HEALTHCARE Co., Ltd. dat de radioapparatuur van type HEM-7530T-E3 voldoet aan de richtlijn 2014/53/EU. De volledige tekst van de EU-conformiteitsverklaring is beschikbaar op het volgende internetadres: www.omron-healthcare.com
- Dit OMRON-product is vervaardigd conform het strenge kwaliteitssysteem van OMRON HEALTHCARE Co., Ltd., Japan.
- Rapporteer eventuele serieuze incidenten die zijn voorgevallen met betrekking tot dit apparaat aan de fabrikant en de bevoegde instantie van de lidstaat waarin u bent gevestigd.

Beschrijving van symbolen			
	Toegepast onderdeel - type BF, type CF Beschermingsgraad tegen elektrische schokken (lekstroom)		Partijnummer
IP XX	Beschermingsklasse volgens IEC 60529		Unieke apparaat-ID
	CE-merkteken		Medisch hulpmiddel
	UKCA-markering		Vochtigheidsbegrenzing
	Temperatuurbegrenzing		Luchtdrukbegrenzing

16. Begeleiding en verklaring van de fabrikant

Beschrijving van symbolen			
	Technologie voor bloeddrukmeting onder handelsmerk van OMRON	QUALITY PASS , 	Symbool voor kwaliteitscontrole van fabrikant
	Identificatie van manchetten die compatibel zijn met het apparaat	LATEX FREE	Bevat geen natuurrubberlatex
	Indicator voor positionering van de manchet voor de linkerarm		Armomtrek
	Markering op de manchet die boven de slagader moet worden geplaatst		Noodzaak voor de gebruiker om zich voor de eigen veiligheid zorgvuldig aan deze gebruiksaanwijzing te houden. (Achtergrond: blauw)
	Bereikaanduiding en positie voor uitlijning met slagader		Geeft in het algemeen verhoogde, potentieel gevaarlijke niveaus aan van niet-ioniserende straling of duidt op apparatuur of systemen, bijvoorbeeld in de medische elektrische omgeving, die RF-zenders bevatten of die opzettelijk elektromagnetische RF-energie toepassen voor diagnose of behandeling.
	Gelijkstroom		
	Batterij		Productiedatum

Beschrijving van symbolen		
	<p>Bereikindicator voor armomtrek om te helpen bij het kiezen van de juiste manchetmaat</p>	 <p>Recyclinginstructies voor verpakkingsonderdelen</p>
	<p>Recyclemarkering X: Materiaalnummer Y: Materiaalafkorting Raadpleeg 97/129/EG voor meer informatie.</p>	

Belangrijke informatie met betrekking tot elektromagnetische compatibiliteit (EMC)

HEM-7530T-E3 voldoet aan de norm EN60601-1-2:2015+A1:2021 elektromagnetische compatibiliteit (EMC).
Meer documentatie in overeenstemming met deze EMC-standaard is beschikbaar op www.omron-healthcare.com.
Raadpleeg de EMC-informatie voor HEM-7530T-E3 op de website.

16. Begeleiding en verklaring van de fabrikant

Correcte verwijdering van dit product (Afgedankte elektrische en elektronische apparatuur)

Dit merkteken op het product of het bijbehorende informatiemateriaal duidt erop dat het niet met ander huishoudelijk afval verwijderd moet worden aan het einde van zijn gebruiksduur.

Om mogelijke schade aan het milieu of de menselijke gezondheid door ongecontroleerde afvoer van afval te voorkomen, moet u dit product van andere soorten afval scheiden en op een verantwoorde manier recyclen, zodat het duurzame hergebruik van materiaalbronnen wordt bevorderd.



Thuisgebruikers moeten contact opnemen met de winkel waar ze dit product hebben gekocht of met de gemeente waar ze wonen om te vernemen waar en hoe ze dit product milieuvriendelijk kunnen laten recyclen.

Zakelijke gebruikers moeten contact opnemen met hun leverancier en de algemene voorwaarden van de koopovereenkomst nalezen. Dit product mag niet worden gemengd met ander bedrijfsafval voor verwijdering.

Het woordmerk en de logo's van **Bluetooth**[®] zijn gedeponeerde handelsmerken van Bluetooth SIG, Inc. en enig gebruik hiervan door OMRON HEALTHCARE Co., Ltd. geschiedt onder licentie.

Apple en het logo van Apple zijn handelsmerken van Apple Inc., die zijn gedeponeerd in de V.S. en in andere landen en regio's. App Store is een dienstmerk van Apple Inc.

Google Play en het Google Play-logo zijn handelsmerken van Google LLC.

Het woordmerk en logo van AliveCor[®] zijn eigendom van AliveCor, Inc. en worden met toestemming gebruikt.

Patenten en aangevraagde patenten in de Verenigde Staten: 8,509,882; 9,649,042; 8,301,232; 2017/0215755; 9,247,911; 9,681,814; 2017/0215756.

Overige handelsmerken en handelsnamen zijn van hun respectievelijke eigenaren.

<https://www.omron-healthcare.com/>

	Produttore	Fabricante	Fabrikant	OMRON HEALTHCARE Co., Ltd. 53, Kunotsubo, Terado-cho, Muko, KYOTO, 617-0002 JAPAN
	Rappresentante per l'UE	Representante en la UE	Vertegenwoordiging in de EU	OMRON HEALTHCARE EUROPE B.V. Wegalaan 73, 2132 JD Hoofddorp, THE NETHERLANDS www.omron-healthcare.com
	Importatore per l'UE	Importador en la UE	Importeur in de EU	
	Stabilimento di produzione	Planta de producción	Productiefaciliteit	OMRON HEALTHCARE Co., Ltd. Matsusaka Factory 1855-370, Kubo-cho, Matsusaka-shi, Mie, 515-8503 Japan
	Consociata	Empresa filial	Dochteronderneming	OMRON HEALTHCARE UK LTD. Opal Drive, Fox Milne, Milton Keynes, MK15 0DG, UK www.omron-healthcare.com/distributors
	Importatore per il Regno Unito e Responsabile in UK	Importador en el Reino Unido y persona responsable en el RU	Importeur voor het Verenigd Koninkrijk en verantwoordelijke in het VK	
	Consociate	Empresas filiales	Dochterondernemingen	OMRON MEDIZINTECHNIK HANDELSGESELLSCHAFT mbH OMRON SANTÉ FRANCE SAS www.omron-healthcare.com/distributors

Prodotto in Giappone / Fabricado en Japón / Geproduceerd in Japan

Data di pubblicazione / Fecha de publicación / Uitgiftedatum : 2025-04-10
IM2-HEM-7530T-E3-04-10/2024
5648436-6E