

OMRON

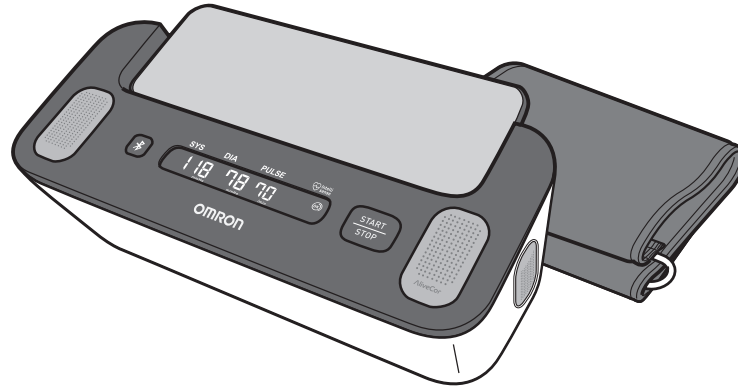

RU

PL

**Automatic Upper Arm Blood Pressure Monitor + ECG
Complete (HEM-7530T-E3)
Instruction Manual ③**

All for Healthcare

CE 0197

UK
CA
0086



Содержание

Введение	RU2
Инструкции по технике безопасности	RU2
Назначение	RU3
Распаковка и осмотр	RU3
Важная информация по безопасности	RU4
1. Общие сведения о приборе	RU10
1.1 Комплект поставки	RU10
1.2 Электронный блок и манжета компрессионная ...	RU10
1.3 Экран значений АД и символы на мониторе.....	RU11
1.4 Рекомендации ЕОАГ** по лечению больных с артериальной гипертензией за 2023 г.	RU13
1.5 Чтение результатов ЭКГ.....	RU14
1.6 Разница между частотой пульса и частотой сердечных сокращений	RU18
2. Подготовка к работе	RU19
2.1 Установка элементов питания (приобретаются дополнительно)	RU19
2.2 Синхронизация прибора со смартфоном.....	RU21
2.3 Советы по измерению артериального давления/регистрации ЭКГ	RU23
3. Выполнение измерения артериального давления и регистрации ЭКГ	RU24
3.1 Наложение манжеты на плечо	RU24
3.2 Правильная поза при измерении	RU26
3.3 Выполнение измерения артериального давления и регистрации ЭКГ	RU27
4. Измерение только артериального давления	RU33
5. Регистрация только ЭКГ	RU36
6. Передача значений артериального давления вручную	RU39
7. Измерение артериального давления в ручную	RU40
8. Другие настройки монитора	RU41
8.1 Выключение/включение функции Bluetooth.....	RU41
8.2 Восстановление на приборе настроек по умолчанию	RU42
9. Отслеживание памяти в приложении	RU43
9.1 Отслеживание результатов ЭКГ.....	RU43
9.2 Отслеживание значений артериального давления.....	RU43
10. Настройки и регулировки ЭКГ в приложении	RU44
10.1 Регулировка просмотра записей	RU44
10.2 Регулируемые настройки	RU44
11. Сообщения об ошибках и устранение неисправностей	RU45
12. Техническое обслуживание	RU51
12.1 Техническое обслуживание	RU51
12.2 Хранение	RU51
12.3 Протирка	RU53
12.4 Калибровка и обслуживание.....	RU53
13. Принадлежности, приобретаемые дополнительно	RU54
14. Технические характеристики	RU55
15. Ограниченная гарантия	RU58
16. Перечень применяемых производителем национальных стандартов	RU59

Введение

Благодарим Вас за покупку автоматического измерителя артериального давления и ЭКГ «OMRON Complete». У этого прибора две основные функции: измерение артериального давления и регистрация электрокардиограммы (ЭКГ). Этот прибор можно использовать тремя способами: только для измерения артериального давления; только для регистрации ЭКГ; для одновременного измерения артериального давления и регистрации ЭКГ. Дополнительную информацию об использовании приложения см. в разделе «Справка» приложения «OMRON connect».

Измерение артериального давления

В этом приборе используется осциллометрический метод измерения артериального давления. Это означает, что прибор определяет движение крови по плечевой артерии и преобразует это движение в числовое значение.

Регистрация электрокардиограммы (ЭКГ)

Эта модель также оборудована устройством регистрации ЭКГ клинического уровня, которое позволяет пользователю регистрировать и просматривать ЭКГ на своем смартфоне с установленным приложением «OMRON connect». Приложение «OMRON connect» также предоставляет результаты анализа зарегистрированных ЭКГ, что позволяет оценить, является ли сердечный ритм нормальным, или же имеет место фибрилляция предсердий, брадикардия или тахикардия.

Программное обеспечение для ЭКГ и технология, предоставляемая компанией AliveCor, лежат в основе приложения «OMRON connect» и являются составной частью системы измерения артериального давления и регистрации ЭКГ «OMRON Complete».

Инструкции по технике безопасности

Это руководство по эксплуатации содержит важную информацию об автоматическом измерителе артериального давления, частоты пульса и регистрации ЭКГ «OMRON Complete». Для обеспечения безопасной и правильной эксплуатации этого прибора необходимо ПРОЧЕСТЬ и УСВОИТЬ все эти инструкции. **Если эти инструкции непонятны или вызывают вопросы, то перед началом эксплуатации этого прибора обратитесь к Вашему продавцу или дистрибьютору компании OMRON. Проконсультируйтесь с лечащим врачом относительно конкретных значений Вашего артериального давления и состояний, связанных с сердечной деятельностью.**

Назначение

Область применения

Этот прибор можно использовать для измерения только артериального давления; только для регистрации ЭКГ, или же для одновременного измерения артериального давления и регистрации ЭКГ.

Прибор представляет собой цифровой электронный блок, предназначенный для измерения артериального давления и частоты пульса у взрослых.

Прибор предназначен для регистрации и передачи записей одноканальной электрокардиограммы (ЭКГ). В сочетании со смартфоном этот прибор позволяет отображать ритм ЭКГ и определять наличие фибрилляции предсердий, нормальный синусовый ритм, брадикардию и тахикардию.

Тип использования

Этот прибор предназначен для многократного использования у нескольких пациентов.

Пациенты

Все взрослые пациенты

Круг пользователей

Взрослые люди, способные понять это руководство по эксплуатации.

Показания

Этот прибор предназначен для использования медицинскими работниками, здоровыми людьми, пациентами с подтвержденной или подозреваемой аритмией/гипертонией, людьми, следящими за состоянием своего здоровья, в условиях повседневной жизни, для следующих целей:

- измерение артериального давления и частоты пульса;
- оценка вероятности ФП, нормальный синусовый ритм, брадикардия, тахикардия.

Распаковка и осмотр

Извлеките прибор и другие компоненты из упаковки и осмотрите на наличие повреждений. Если прибор поврежден или любые другие компоненты повреждены, НЕ ПОЛЬЗУЙТЕСЬ ими и обратитесь к Вашему продавцу или дистрибьютору компании OMRON.

Важная информация по безопасности

Перед началом использования прибора прочтите раздел настоящего руководства по эксплуатации «Важная информация по безопасности».

Для Вашей безопасности неукоснительно выполняйте инструкции, приведенные в настоящем руководстве по эксплуатации.

Сохраните его для получения необходимых сведений в будущем. Относительно конкретных значений Вашего артериального давления и условий, связанных с сердечной деятельностью, ПРОКОНСУЛЬТИРУЙТЕСЬ С ЛЕЧАЩИМ ВРАЧОМ.

Предупреждение!

Обозначает потенциально опасную ситуацию, которая, если ее не предотвратить, может привести к смерти или тяжелым травмам.

- Не используйте этот прибор для измерения давления у детей и лиц, не отвечающих за свои действия.
- ЗАПРЕЩАЕТСЯ самостоятельно назначать себе лечение на основании значений артериального давления и/или результатов ЭКГ, полученных с помощью этого прибора. Принимайте препараты в соответствии с назначением лечащего врача. ТОЛЬКО квалифицированный врач может ставить диагноз и лечить гипертонию и другие состояния, связанные с нарушением работы сердечно-сосудистой системы.
- НЕ ИСПОЛЬЗУЙТЕ прибор на руке/пальцах, если они травмированы или осуществляется их лечение.
- НЕ НАДЕВАЙТЕ манжету во время использования капельницы или при переливании крови.
- НЕ ИСПОЛЬЗУЙТЕ данный прибор вблизи высокочастотного (ВЧ) хирургического оборудования, оборудования для магниторезонансной терапии (МРТ) или аппаратов компьютерной томографии (КТ). Это может нарушать работу прибора и/или приводить к неточным результатам при измерении артериального давления или регистрации ЭКГ.
- НЕ ИСПОЛЬЗУЙТЕ этот прибор в среде, насыщенной кислородом и вблизи воспламеняющихся газов.
- Проконсультируйтесь с лечащим врачом, прежде чем использовать прибор при часто встречающихся аритмиях (например, предсердная или желудочковая экстрасистолия или мерцательная аритмия), артериосклерозе, сниженной перфузии, диабете, беременности, преэклампсии или почечной недостаточности. ОБРАТИТЕ ВНИМАНИЕ, что любое из этих состояний, а также движения, тремор или дрожание пациента, могут повлиять на значение артериального давления и/или результаты ЭКГ.
- НИ В КОЕМ СЛУЧАЕ не ставьте себе диагноз и не назначайте лечение на основании значений артериального давления и/или результатов ЭКГ. ОБЯЗАТЕЛЬНО консультируйтесь с лечащим врачом.
- Во избежание удушья храните воздухопроводную трубку в местах, недоступных для младенцев и детей.

- Храните компоненты в местах, недоступных для младенцев и детей. Изделие содержит мелкие детали, которые при проглатывании младенцем могут стать причиной удушья.
- НЕ регистрируйте ЭКГ при установленном кардиостимуляторе, кардиовертере-дефибрилляторе, или других имплантируемых электронных устройствах.

Передача данных

- Этот прибор излучает радиочастотную (РЧ) энергию в диапазоне 2,4 ГГц. НЕ ИСПОЛЬЗУЙТЕ этот прибор в местах, где на использование радиочастотной энергии налагаются ограничения (например, на борту самолета или в больницах). В местах с ограничениями на использование радиочастотной энергии отключите на приборе функцию **Bluetooth®** и извлеките элементы питания.

Использование элементов питания

- Храните элементы питания в местах, недоступных для детей.

 **Меры предосторожности** **Обозначает потенциально опасную ситуацию, которая, если ее не предотвратить, может привести к травмам легкой или средней тяжести пользователя или пациента, или же к повреждению оборудования или другого имущества.**

- Прекратите использование прибора и обратитесь к лечащему врачу при появлении раздражения на коже или возникновении неприятных ощущений.
- Проконсультируйтесь с лечащим врачом прежде, чем использовать этот прибор на плече, если на нем есть внутрисосудистый доступ или вводятся лекарства, или если имеется артериовенозная (А-В) фистула, поскольку в этом случае возможно временное прекращение кровотока, способное привести к повреждению.
- Проконсультируйтесь с лечащим врачом перед использованием этого прибора, если Вы перенесли мастэктомию или лимфаденэктомию.
- Если Вы страдаете серьезными нарушениями кровообращения или заболеваниями крови, то перед использованием прибора необходимо проконсультироваться с лечащим врачом, поскольку нагнетание воздуха в манжету может привести к образованию синяков.
- НЕ ВЫПОЛНЯЙТЕ измерения артериального давления чаще, чем необходимо, поскольку вследствие ограничения кровотока возможно образование синяков.
- Нагнетайте воздух в манжету ТОЛЬКО если она обернута вокруг плеча.

Важная информация по безопасности

- Снимите манжету, если воздух не выходит из манжеты автоматически после завершения измерения артериального давления.
- Если прибор неисправен, он может нагреваться. В этом случае НЕ ДОТРАГИВАЙТЕСЬ до прибора.
- НЕ ИСПОЛЬЗУЙТЕ этот прибор ни для каких целей, кроме измерения артериального давления и/или регистрации ЭКГ.
- При измерении артериального давления и/или регистрации ЭКГ убедитесь, что на расстоянии 30 см от прибора нет мобильных устройств или других электрических устройств, излучающих электромагнитные поля (кроме смартфона, используемого с прибором). Это может нарушать работу прибора и/или приводить к неточным результатам измерения артериального давления или регистрации ЭКГ.
- НЕ РАЗБИРАЙТЕ прибор или другие компоненты и не пытайтесь ремонтировать их. Это может приводить к неточным результатам измерения артериального давления или регистрации ЭКГ.
- НЕ ИСПОЛЬЗУЙТЕ в местах повышенной влажности или возможного попадания воды внутрь прибора. Это может привести к повреждению прибора.
- НЕ ИСПОЛЬЗУЙТЕ этот прибор в движущемся транспортном средстве (например, в автомобиле или в самолете) и во время физической активности.
- НЕ ДОПУСКАЙТЕ падения тонометра и не подвергайте его сильным сотрясениям или вибрациям.
- НЕ ИСПОЛЬЗУЙТЕ и не храните этот прибор в местах с высокой или низкой влажностью, при высоких или низких температурах, а также под воздействием яркого света. Обратитесь к разделу 14.
- Во время измерения артериального давления следите за тем, чтобы прибор на плече не вызывал ограничения кровотока.
- НЕ ИСПОЛЬЗУЙТЕ прибор одновременно с другим медицинским электрическим оборудованием (класса ME). Это может нарушать работу приборов и/или приводить к неточным результатам при измерении артериального давления и/или регистрации ЭКГ.
- В течение 30 минут до измерения артериального давления не следует принимать ванну, пить алкогольные напитки или кофе, курить, выполнять физические упражнения или принимать пищу.
- Перед измерением артериального давления необходимо отдохнуть не менее 5 минут.
- Перед выполнением измерения артериального давления снимите с плеча плотно прилегающую одежду или плотно закатанный рукав.
- Не двигайтесь и НЕ РАЗГОВАРИВАЙТЕ во время измерения артериального давления.
- Не двигайтесь во время регистрации ЭКГ.
- Используйте манжету ТОЛЬКО у пациентов, у которых окружность плеча находится в указанном для манжеты диапазоне.

- Перед выполнением измерения артериального давления и/или регистрации ЭКГ убедитесь, что температура прибора соответствует комнатной. Выполнение измерений артериального давления и/или регистрации ЭКГ после резкого перепада температур может привести к получению неточных значений артериального давления или неправильной регистрации ЭКГ. Если прибор планируется использовать при температуре, указанной в условиях эксплуатации после того, как он хранился при максимальной или минимальной температуре хранения, компания OMRON рекомендует подождать приблизительно 2 часа, чтобы прибор нагрелся или охладился. Для получения дополнительной информации о температуре эксплуатации и хранения/транспортировки см. раздел 14.
- НЕ ИСПОЛЬЗУЙТЕ прибор после истечения срока службы. Обратитесь к разделу 14.
- НЕ СГИБАЙТЕ манжету и воздуховодную трубку чрезмерно.
- Выполняя измерения артериального давления НЕ ПЕРЕГИБАЙТЕ и не перекручивайте воздуховодную трубку. Это может привести к опасной травме вследствие прерывания кровообращения.
- При отсоединении воздушного штекера следует тянуть за пластиковый воздушный штекер в основании трубки, а не за саму трубку.
- Используйте ТОЛЬКО предназначенную для данного прибора манжету. Использование других манжет может привести к получению неправильных значений артериального давления.
- Нагнетание большего давления, чем требуется может привести к образованию синяков на плече в месте наложения манжеты.
ПРИМЕЧАНИЕ: информацию об измерении артериального давления вручную см. в разделе 7.
- Используйте ТОЛЬКО манжету, элементы питания и принадлежности, предназначенные для использования с этим прибором. Использование других манжет и элементов питания может привести к повреждению прибора и/или может быть опасным для него.
- Использование вспомогательных принадлежностей и кабелей, отличных от указанных или поставляемых компанией OMRON, может привести к увеличению электромагнитного излучения или уменьшению электромагнитной устойчивости монитора и вызвать неполадки в работе прибора.
- Во время измерения артериального давления и/или регистрации ЭКГ не следует использовать монитор рядом с другим устройством или поверх него (кроме смартфона, используемого с прибором), поскольку это может привести к неполадкам в работе. Если подобное использование необходимо, за монитором и другим устройством следует наблюдать и проверять правильность их работы.

Важная информация по безопасности

- Компания OMRON не предоставляет гарантии на любые данные или информацию, зарегистрированные прибором с ошибкой, а также на неправильное функционирование или неисправность, возникшие вследствие неправильного обращения, поломок, модификаций, использования не по назначению, преднамеренного или случайного использования изделия с нарушением инструкций.
- Заключение, сделанные с помощью этого прибора, являются предположительными данными, а не окончательным заключением о состоянии сердечно-сосудистой системы. Для принятия клинически значимых решений все заключения должен оценить профессиональный медицинский работник.
- НЕ ИСПОЛЬЗУЙТЕ прибор при наличии в помещении воспламеняющихся анестетиков или препаратов.
- НЕ ПОДВЕРГАЙТЕ прибор воздействию сильных электромагнитных полей.
- НЕ ИСПОЛЬЗУЙТЕ прибор во время зарядки смартфона.
- НЕ РЕГИСТРИРУЙТЕ ЭКГ вблизи другого оборудования, издающего звуковые сигналы.
- НЕ РЕГИСТРИРУЙТЕ ЭКГ, если электроды загрязнены. Сначала протрите их.
- После анализа ЭКГ приложение может ошибочно расценить такие состояния сердечной деятельности, как фибрилляция желудочков, желудочковая бигеминия и желудочковая тригеминия, как нечитаемые фрагменты. Обратитесь к своему лечащему врачу.
- Компания OMRON не гарантирует, что при регистрации ЭКГ, определяемой как нормальная, у Вас отсутствует нарушение ритма или другие состояния. О возможных изменениях в самочувствии необходимо сообщать своему лечащему врачу.
- Если приложение «OMRON connect» определяет на ЭКГ вероятность фибрилляции предсердий, то прежде чем принимать любые решения, касающиеся лечения (в том числе изменение дозировок любых препаратов или изменение назначений), обратитесь к своему лечащему врачу.
- Детектор фибрилляции предсердий оценивает вероятность ТОЛЬКО фибрилляции предсердий. Он НЕ определяет вероятность других жизнеугрожающих аритмий, поэтому другие нарушения сердечного ритма могут присутствовать.
- После регистрации ЭКГ детектор фибрилляции предсердий ТОЛЬКО оценивает вероятность фибрилляции предсердий. Он НЕ осуществляет непрерывный мониторинг сердечной деятельности, поэтому не может обозначить предупреждение, если фибрилляция предсердий развивается в любое другое время.
- «Брадикардия» и «тахикардия» являются определениями частоты сердечных сокращений, а не клиническими диагнозами настоящих нарушений ритма. Обратитесь к своему лечащему врачу.
- Регистрация ЭКГ может быть неудачной, если кончики Ваших пальцев сухие. Если они сухие, смочите их влажной салфеткой, жидким косметическим средством на водной основе, или чем-то похожим.

- НЕ регистрируйте ЭКГ, если руки грязные.
- Убедитесь, что во время регистрации ЭКГ смартфон находится в держателе смартфона на мониторе. Если он не установлен правильно в держателе смартфона, возможно нарушение обмена данными между смартфоном и монитором. При этом возможно нарушение регистрации ЭКГ.
- Электроды ЭКГ не должны касаться любых других проводящих деталей.
- Если Вы носите слуховой аппарат, снимите его во время регистрации ЭКГ.

Передача данных

- НЕ ЗАМЕНЯЙТЕ элементы питания во время передачи результатов измерений артериального давления на смартфон. Это может привести к неправильной работе прибора и ошибке при передаче значений измерений артериального давления.

Использование элементов питания

- При установке элементов питания **ОБЯЗАТЕЛЬНО** соблюдайте полярность.
- Используйте для этого прибора **ТОЛЬКО** 4 щелочных элемента питания типа «AA». НЕ ИСПОЛЬЗУЙТЕ элементы питания другого типа. НЕ ИСПОЛЬЗУЙТЕ новые и старые элементы питания вместе. НЕ ИСПОЛЬЗУЙТЕ вместе элементы питания разных марок.
- Извлеките элементы питания, если не собираетесь использовать прибор в течение 3-х или более месяцев.
- При попадании в глаза электролита из элемента питания немедленно промойте их большим количеством чистой воды. Немедленно обратитесь к своему лечащему врачу.
- При попадании электролита из элемента питания на кожу немедленно промойте кожу большим количеством чистой теплой воды. Если раздражение, травма или боль сохраняются, обратитесь к своему лечащему врачу.
- НЕ ИСПОЛЬЗУЙТЕ элементы питания после истечения их срока годности.
- Периодически проверяйте элементы питания, чтобы убедиться в их работоспособности.
- При записи ЭКГ убедитесь, что отсек для элементов питания надежно закрыт крышкой. Если крышка отсека для элементов питания не установлена на место, регистрация ЭКГ может быть неудачной. Если крышка отсека для элементов питания утеряна, обратитесь к Вашему продавцу или дистрибьютору компании OMRON.

1. Общие сведения о приборе

1.1 Комплект поставки

Монитор, манжета (HEM-RML31), футляр для хранения, 4 щелочных элемента питания типа «AA», руководство по эксплуатации, журнал для записи артериального давления

1.2 Электронный блок и манжета компрессионная

- а Держатель смартфона
- б Верхние электроды
- в Боковые электроды (с обеих сторон)
- д Кнопка [Подключение]
- е Экран значений АД*
- ф Кнопка АД* [START/STOP] (включение/выключение)
- г Отсек для элементов питания
- г Воздушное гнездо
- и Манжета компрессионная (окружность руки: 22 – 42 см)
- ж Воздушный штекер
- к Воздуховодная трубка

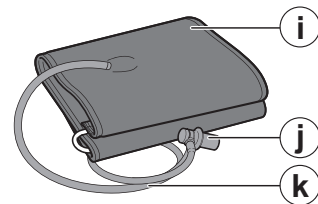
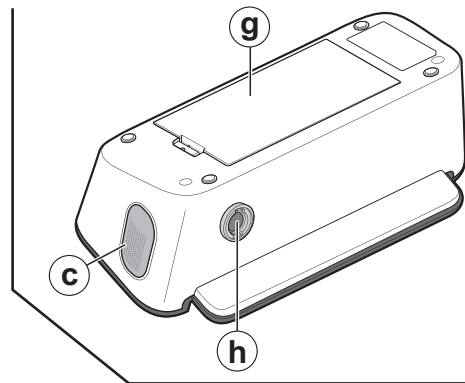
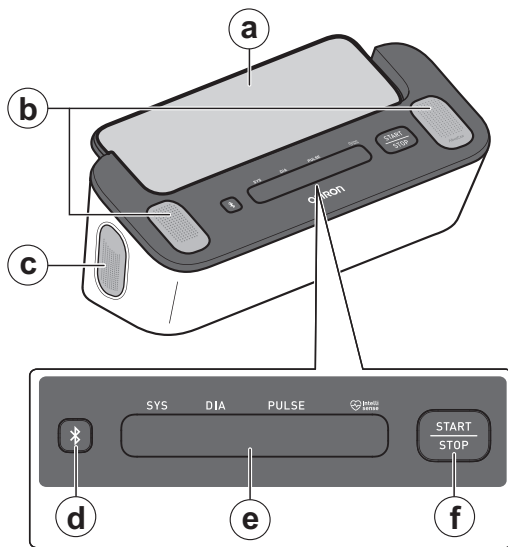





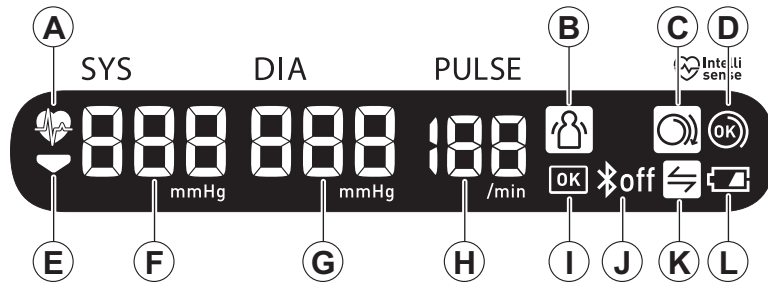

*АД – артериальное давление.

1.3 Экран значений АД и символы на мониторе



A		Индикатор сердцебиения Мигает во время измерения артериального давления.
B		Индикатор движения Отображается вместе с результатами измерения артериального давления, если Вы двигались во время измерения артериального давления. В таком случае снимите манжету и подождите 2–3 минуты. Затем оставайтесь в покое и повторите измерение.
C		Индикатор правильной фиксации манжеты (наложена слишком свободно) Отображается, если манжета неправильно обхватывает плечо во время измерения АД.
D		Индикатор правильной фиксации манжеты (OK) Отображается, если при измерении АД манжета наложена на плечо достаточно плотно.
E		Индикатор декомпрессии Отображается во время сдувания манжеты.

1. Общие сведения о приборе

Ⓕ		Систолическое артериальное давление (SYS)
Ⓖ		Диастолическое артериальное давление (DIA)
Ⓗ		Значение частоты пульса Частота пульса отображается после измерения артериального давления.
Ⓘ		Символ «OK» Мигает, если прибор подключен к смартфону, или если измерения успешно переданы.
Ⓙ		Индикатор включения функции Bluetooth Отображается во время передачи значений артериального давления.
		Индикатор выключения функции Bluetooth Отображается, если функция Bluetooth выключена.
Ⓚ		Индикатор синхронизации Мигает/отображается, если данные необходимо передать, поскольку память для хранения данных артериального давления или почти заполнена, или заполнена полностью. Значения артериального давления необходимо передать сразу после синхронизации прибора со смартфоном, пока прибор не удалил наиболее ранние значения артериального давления. В памяти прибора может сохраняться до 90 значений артериального давления.
Ⓛ		Индикатор низкого уровня заряда элементов питания Отображается при низком уровне заряда элементов питания.
		Индикатор разряженных элементов питания Отображается, если элементы питания разряжены.

1.4 Рекомендации ЕОАГ** по лечению больных с артериальной гипертензией за 2023 г.

Определения гипертензии по уровню артериального давления на приеме у врача и дома

	У врача	Дома
Систолическое артериальное давление	≥ 140 мм рт. ст.	≥ 135 мм рт. ст.
Диастолическое артериальное давление	≥ 90 мм рт. ст.	≥ 85 мм рт. ст.

Эти границы определены на основании статистических показателей артериального давления.

** Европейское общество артериальной гипертензии

Предупреждение!

- НИ В КОЕМ СЛУЧАЕ не ставьте себе диагноз и не назначайте лечение на основании значений артериального давления и/или результатов ЭКГ. ОБЯЗАТЕЛЬНО консультируйтесь с лечащим врачом.

1. Общие сведения о приборе

1.5 Чтение результатов ЭКГ

По окончании регистрации ЭКГ результаты отображаются в приложении «OMRON connect» следующим образом. «Possible Afib» (Возможна фибрилляция предсердий), «Bradycardia» (Брадикардия), «Tachycardia» (Тахикардия), «Normal» (Норма), «Unreadable» (Непригодно для чтения) или «Unclassified» (Неопределенный).

Примечание

- Помимо «Possible Afib» (Возможна фибрилляция предсердий), «Bradycardia» (Брадикардия), «Tachycardia» (Тахикардия), «Normal» (Норма), «Unreadable» (Непригодно для чтения) или «Unclassified» (Неопределенный), другие сообщения об ошибках ЭКГ могут отображаться в приложении по ряду причин, например из-за сокращения времени регистрации, слишком высокого уровня помех и т.д. В таком случае следуйте рекомендациям приложения.
- Чтобы настроить приложение, скачайте его и следуйте инструкциям.

Детектор фибрилляции предсердий

Детектор фибрилляции предсердий определяет вероятность фибрилляции предсердий при регистрации ЭКГ. Если после регистрации ЭКГ определяется вероятность фибрилляции предсердий, то в приложении отображается сообщение «Possible Afib» (Возможна фибрилляция предсердий). Это не диагноз, а только вероятность обнаружения на зарегистрированной ЭКГ. Чтобы просмотреть любую запись ЭКГ с вероятностью определения фибрилляции предсердий, необходимо обратиться к лечащему врачу. Если у Вас есть какие-либо симптомы или жалобы на самочувствие, обратитесь к медицинскому специалисту.

Фибрилляция предсердий представляет собой наиболее частый вид несинусовой тахикардии. При фибрилляции предсердий дезорганизованные электрические импульсы, образующиеся в предсердиях и легочных венах, запускают электрическую активность в проводящей системе сердца. Это вызывает так называемые «абсолютно нерегулярные» сердечные сокращения.

При фибрилляции предсердий две верхние камеры сердца, правое и левое предсердия, вместо эффективных сокращений, находятся в состоянии т.н. «мерцания» (хаотические дискоординированные сокращения).

Это состояние не позволяет предсердиям полностью опорожняться, поэтому кровь там застаивается, в результате чего образуются тромбы.

Это может приводить к тяжелым нарушениям здоровья, включая острые нарушения мозгового кровообращения, транзиторные ишемические атаки (ТИА), а также тромбозы легочной артерии (ТЭЛА), в зависимости от того, в какой из камер образовался тромб.

Примерно 15% острых нарушений мозгового кровообращения у людей связаны с фибрилляцией предсердий. С увеличением возраста частота фибрилляции предсердий возрастает, достигая 3-5% среди людей в возрасте старше 65 лет. Наиболее частыми симптомами фибрилляции предсердий являются ощущение сердцебиения, головокружение, частый пульс, нерегулярный ритм, патологический шум сердца (S1), боль в груди, постоянное ощущение нехватки воздуха, ненормальное давление в яремной вене, утомляемость, снижение толерантности к физическим нагрузкам. Другие симптомы, связанные с ТИА и острым нарушением мозгового кровообращения, могут быть начальными симптомами фибрилляции предсердий.

Наиболее частыми причинами фибрилляции предсердий является долго существующая гипертензия, застойная сердечная недостаточность, заболевания клапанов сердца, инфаркт миокарда, перенесенное шунтирование коронарных артерий, гипертиреозидизм, злоупотребление алкоголем, курение, сахарный диабет и нарушения баланса электролитов.

Детектор брадикардии

Детектор брадикардии определяет брадикардию при регистрации ЭКГ.

Если после регистрации ЭКГ определяется брадикардия, то в приложении отображается сообщение «Bradycardia» (Брадикардия).

Брадикардия представляет собой тип аритмии, вызванной уменьшением частоты сердечных сокращений (40-49 ударов в минуту (bpm)). Приложение анализирует ЭКГ для определения нормального синусового ритма без серьезных нарушений с этой частотой сердечных сокращений. При частоте сердечных сокращений 39 ударов и меньше приложение отмечает ЭКГ как неопределяемое. При наличии любых жалоб обратитесь к лечащему врачу.

RU

Детектор тахикардии

Детектор тахикардии определяет тахикардию при регистрации ЭКГ.

Если после регистрации ЭКГ определяется тахикардия, то в приложении отображается сообщение «Tachycardia» (Тахикардия).

Тахикардия представляет собой тип аритмии, вызванной увеличением частоты сердечных сокращений (101-140 ударов в минуту (bpm)). Приложение анализирует ЭКГ для определения нормального синусового ритма без серьезных нарушений с этой частотой сердечных сокращений. При частоте сердечных сокращений 141 удар и больше приложение отмечает, что ЭКГ не определяется. При наличии любых жалоб обратитесь к лечащему врачу.

1. Общие сведения о приборе

Детектор нормальной частоты

При нормальной зарегистрированной ЭКГ детектор нормальной частоты отображает в приложении сообщение «Normal» (Норма).

Нормальной является частота сердечных сокращений от 50 до 100 ударов в минуту (bpm), при этом отсутствуют или очень редки патологические сокращения; при этом форма, интервал и продолжительность каждого сокращения соответствуют нормальному синусовому ритму. Важно помнить о том, что диапазон нормальных значений является достаточно широким у разных людей. Изменения формы или интервала на ЭКГ могут быть нормальными для конкретного человека, но поскольку приложения используются в большой и разнообразной популяции, детектор нормальной частоты разработан так, что определение нормальных значений осуществляется с некоторым ограничением диапазона.

Если у Вас диагностировано одно из состояний, влияющих на форму ЭКГ (в частности, задержка внутрижелудочковой проводимости, блокада левой или правой ножек пучка Гиса, синдром Вольфа-Паркинсона-Уайта и т.д.), вызывающее большое число желудочковых и предсердных экстрасистол (ЖЭС, ПЭС), вызывающее аритмию, или же качество регистрации является низким, то маловероятно, что Ваша ЭКГ будет расценена как нормальная.

Кроме того, важно помнить, что детектор нормальной частоты учитывает сигнал целиком, прежде чем он будет классифицирован как нормальный. Если при регистрации нормальных сокращений при нормальном ритме отмечается небольшое число ЖЭС или ПЭС, то детектор нормальной частоты с большой вероятностью определит ЭКГ как нормальную.

Детектор нормальной частоты не определяет ЭКГ как нормальную вне диапазона 50-100 ударов в минуту (bpm), даже если на ЭКГ наблюдается синусовый ритм. Таким образом, если обычно у Вас нормальные результаты, но Вы выполните регистрацию ЭКГ сразу после любой физической активности, в результате которой частота сердечных сокращений превысит 100 ударов в минуту (bpm), то нормального результата может не быть.

Детектор непригодных для чтения фрагментов

Детектор непригодных для чтения фрагментов определяет, можно точно интерпретировать запись или нет. После регистрации ЭКГ, если определяются помехи, приложение отображает сообщение о том, что анализ невозможен, а также ряд рекомендаций по достижению хорошего качества ЭКГ. Далее предлагается выбор: сохранить эту запись или повторить регистрацию еще раз. Если запись пригодна для анализа, то для обработки ЭКГ запускаются детекторы фибрилляции предсердий, брадикардии, тахикардии и нормальной частоты, после чего они информируют пользователя, как описано выше.

«Unclassified» (Неопределенный)

Сообщение «Unclassified» (Неопределенный) может отображаться в приложении, если при регистрации фрагмент ЭКГ не определяется как нормальный, но также и не определяется возможность фибрилляции предсердий, брадикардии, тахикардии, а также он не определяется как непригодный для чтения.

«Unclassified» (Неопределенный) означает, что результат не определяется как «Normal» (Норма), «Possible Afib» (Возможна фибрилляция предсердий), «Bradycardia» (Брадикардия), «Tachycardia» (Тахикардия) или «Unreadable» (Непригодно для чтения).

Неопределенный результат может быть при нормальном ритме, например в случае превышения частоты сердечных сокращений выше 100 ударов в минуту (bpm) после физической активности, или же может быть патологическим ритмом. Если неопределенный результат регистрируется постоянно, то возможно, следует обсудить эти результаты ЭКГ с лечащим врачом. Записи можно отправлять по электронной почте.



Меры предосторожности

- После анализа ЭКГ приложение может ошибочно расценить такие состояния сердечной деятельности, как фибрилляция желудочков, желудочковая бигеминия и желудочковая тригеминия, как нечитаемые фрагменты. Обратитесь к своему лечащему врачу.
- Компания OMRON не гарантирует, что при регистрации ЭКГ, определяемой как нормальная, у Вас отсутствует нарушение ритма или другие состояния. О возможных изменениях в самочувствии необходимо сообщать своему лечащему врачу.
- Если приложение «OMRON connect» определяет на ЭКГ вероятность фибрилляции предсердий, то прежде чем принимать любые решения, касающиеся лечения (в том числе изменение дозировок любых препаратов или изменение назначений), обратитесь к своему лечащему врачу.
- Детектор фибрилляции предсердий оценивает вероятность ТОЛЬКО фибрилляции предсердий. Он НЕ определяет вероятность других жизнеугрожающих аритмий, поэтому другие нарушения сердечного ритма могут присутствовать.
- После регистрации ЭКГ детектор фибрилляции предсердий ТОЛЬКО оценивает вероятность фибрилляции предсердий. Он НЕ осуществляет непрерывный мониторинг сердечной деятельности, поэтому не может предупредить, если фибрилляция предсердий развивается в любое другое время.
- «Брадикардия» и «тахикардия» являются определениями частоты сердечных сокращений, а не клиническими диагнозами настоящих нарушений ритма. Обратитесь к своему лечащему врачу.

1. Общие сведения о приборе

1.6 Разница между частотой пульса и частотой сердечных сокращений

Частота пульса при измерении артериального давления и частота сердечных сокращений при регистрации ЭКГ рассчитываются

по-разному, следующим образом. Эти значения могут отличаться друг от друга.

Частота пульса при измерении артериального давления

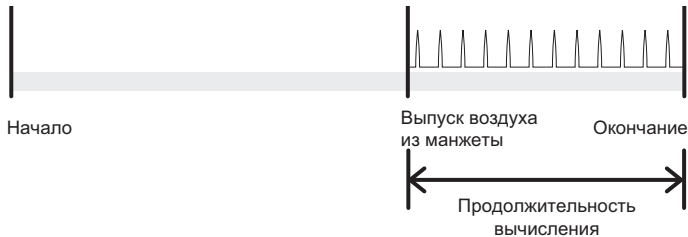

Частота сердечных сокращений при регистрации ЭКГ



2. Подготовка к работе

2.1 Установка элементов питания (приобретаются дополнительно)

1. Вставьте тонкий предмет (например, кончик ручки или тонкую отвертку) в отверстие на рычажке крышки отсека для элементов питания. Сдвиньте рычажок, затем потяните его вверх, как показано на рисунке.

Примечание

- При использовании тонкого объекта будьте осторожны, чтобы не пораниться.

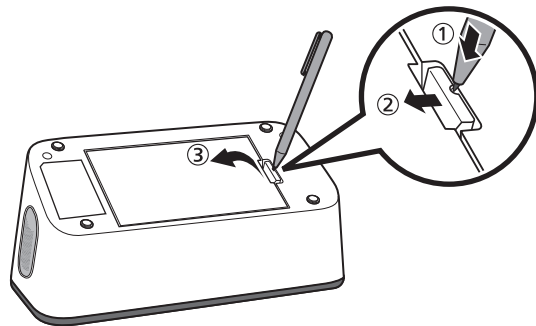

2. Установите 4 щелочных элемента питания типа «AA», как указано в отсеке для элементов питания.

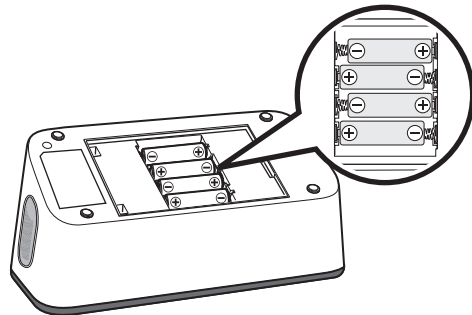

2. Подготовка к работе

3. Плотно закройте крышку отсека для элементов питания.

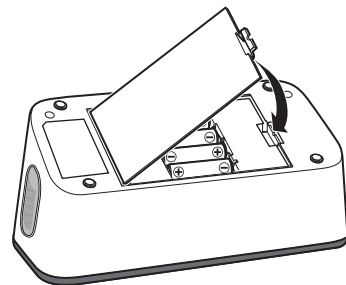

Примечание

- Если на экране значения АД отображается символ «», рекомендуется заменить элементы питания.
- Для замены элементов питания выключите прибор и извлеките элементы питания. Затем одновременно вставьте 4 новых щелочных элемента питания.
- Перед выполнением первого измерения следует установить правильные дату и время на мониторе. При синхронизации и/или передаче данных на смартфон время и дата устанавливаются автоматически. Однако дата и время будут установлены только для последующих измерений артериального давления, выполненных после передачи данных измерений, и не будут сохранены для измерений артериального давления, переданных в этот момент. Инструкции по синхронизации и передаче данных см. в подразделе 2.2.
- При замене элементов питания предыдущие измерения артериального давления не удаляются.
- Элементы питания из комплекта поставки могут проработать меньше, чем новые.
- Утилизация элементов питания должна осуществляться в соответствии с местными нормативами.



Меры предосторожности

- При записи ЭКГ убедитесь, что отсек для элементов питания надежно закрыт крышкой. Если крышка отсека для элементов питания не установлена на место, регистрация ЭКГ может быть неудачной. Если крышка отсека для элементов питания утеряна, обратитесь к Вашему продавцу или дистрибьютору компании OMRON.

2.2 Синхронизация прибора со смартфоном

При синхронизации прибора со смартфоном дата и время на приборе устанавливаются автоматически.

Примечание

- Прежде, чем начать пользоваться функцией ЭКГ, необходимо загрузить приложение и синхронизировать его со смартфоном.

Список совместимых смартфонов см. на сайте www.omronconnect.com/devices/.

Все устройства и операционные системы, не перечисленные на нашем сайте, не поддерживаются.

1. **Включите на смартфоне функцию «Bluetooth».**
2. **Загрузите и установите на смартфон бесплатное приложение «OMRON connect».**



Если у Вас уже установлено приложение «OMRON connect» и есть учетная запись, откройте приложение и добавьте новый прибор.

3. **Откройте приложение и следуйте инструкциям по синхронизации, отображаемым на смартфоне.**

2. Подготовка к работе

4. Убедитесь, что прибор успешно подключился.

После того, как прибор успешно подключился к смартфону, мигает символ «ОК».

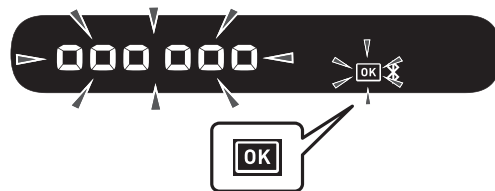

5. Нажмите кнопку АД [START/STOP], чтобы выключить прибор.

Примечание

- Монитор автоматически выключается через 10 секунд.
- Даже если синхронизация монитора для установки даты и времени не выполнена, все значения артериального давления, выполненные на мониторе, будут переданы при синхронизации.
- В случае затруднений при синхронизации см. раздел 11.
- Помните, что компания OMRON не несет ответственности за потерю данных и/или информации в приложении.
- «OMRON connect» является приложением, которое мы рекомендуем использовать с прибором для правильной передачи значений артериального давления, а также регистрации и просмотра результатов ЭКГ.

2.3 Советы по измерению артериального давления/регистрации ЭКГ

Рекомендации по измерению артериального давления, способствующие точному измерению.

- Стресс способствует повышению артериального давления. Не выполняйте измерение во время стресса.
- Измерения необходимо выполнять в тихом месте.
- Важно, чтобы измерения выполнялись в одно и то же время каждый день. Рекомендуется выполнять измерения утром и вечером.
- Не забудьте записать показания артериального давления и частоты пульса, чтобы показать их затем лечащему врачу. Однократное измерение не позволяет получить точное значение артериального давления. Используйте журнал для записи артериального давления, прилагаемый к прибору, и записывайте в него измеренные значения за определенный период времени. Загрузить PDF-файлы дневника или журнала для записи артериального давления можно с сайта www.omron-healthcare.com.

Меры предосторожности

- В течение 30 минут до измерения артериального давления не следует принимать ванну, пить алкогольные напитки или кофе, курить, выполнять физические упражнения или принимать пищу.
- Перед измерением артериального давления необходимо отдохнуть не менее 5 минут.

Рекомендации по регистрации ЭКГ, способствующие точной регистрации.

- Протрите 4 электрода спиртосодержащим дезинфицирующим средством. См. подраздел 12.3.
- Отсоедините от смартфона наушники, зарядный провод и любые другие подключенные устройства.
- Мы рекомендуем регистрировать ЭКГ в покое при пробуждении с утра (в то время суток, когда тело находится в полном покое).

3. Выполнение измерения артериального давления и регистрации ЭКГ

Этот монитор можно использовать тремя способами.

1. Одновременное измерение артериального давления и регистрации ЭКГ: см. этапы в этом разделе.
2. Только измерение артериального давления: см. раздел 4.
3. Только регистрация ЭКГ: см. раздел 5.

3.1 Наложение манжеты на плечо

Примечание

- Следующие шаги описаны исходя из того, что манжета наложена на левое плечо. Если измерение выполняется на правом плече, следуйте инструкциям по наложению манжеты на правое плечо («Примечание») в конце этого подраздела.
- Артериальное давление на правой руке и левой руке может быть разным; также могут различаться и его измеренные значения. Компания OMRON рекомендует всегда измерять давление на одной и той же руке. В случае существенного различия между значениями на разных руках необходимо обратиться к врачу и определить, на какой руке следует проводить измерения.

Меры предосторожности

- Перед выполнением измерений снимите с плеча плотно прилегающую одежду и плотно закатанный рукав.

1. **Присоедините манжету к прибору. Для этого вставьте воздушный штекер в воздушное гнездо осторожно до щелчка.**

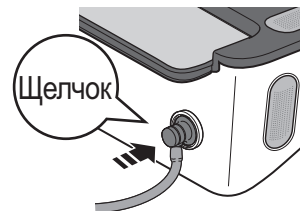

2. Проденьте руку в манжету. Продвиньте манжету так, чтобы она располагалась на левом плече.

Примечание

- Нижний край манжеты должен находиться на 1 - 2 см выше локтевого сгиба. Воздуховодная трубка должна быть обращена вниз вдоль внутренней стороны руки и находиться на одной линии со средним пальцем.

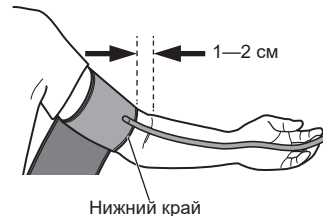

3. Убедитесь, что воздуховодная трубка находится на внутренней стороне руки и плотно наложите манжету, чтобы она не перемещалась на руке.

Примечание

- При измерении давления на правой руке воздуховодная трубка будет проходить сбоку от локтя, вдоль нижней поверхности руки. Соблюдайте осторожность, чтобы не пережать рукой воздуховодную трубку.

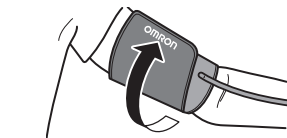

3. Выполнение измерения артериального давления и регистрации ЭКГ

3.2 Правильная поза при измерении

При выполнении измерения артериального давления и регистрации ЭКГ следует сидеть расслабленно и удобно при комфортной комнатной температуре.

- Сядьте так, чтобы спина и руки опирались на что-либо.
- Полностью поставьте ступни на пол, не кладите ногу на ногу.
- Обе руки должны расслабленно и удобно располагаться на столе.
- Поместите монитор достаточно близко, чтобы касаться его руками, согнутыми в локтях.
- Для измерения артериального давления манжету следует разместить на руке на уровне сердца.

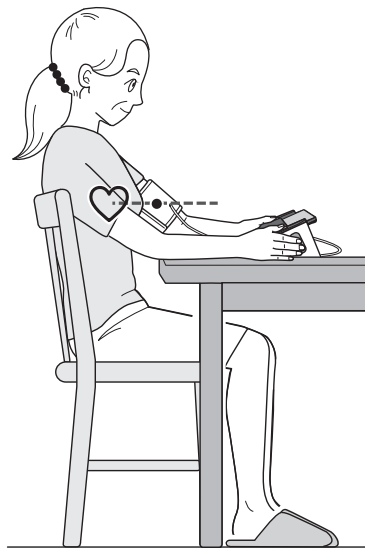

3.3 Выполнение измерения артериального давления и регистрации ЭКГ

Примечание

- Чтобы остановить измерение артериального давления и регистрацию ЭКГ, снимите обе руки с электродов и нажмите кнопку АД [START/STOP] на приборе, чтобы выпустить воздух из манжеты.

Меры предосторожности

- НЕ ИСПОЛЬЗУЙТЕ прибор одновременно с другим медицинским электрическим оборудованием (класса ME). Это может нарушать работу приборов и/или приводить к неточным результатам при измерении артериального давления и/или регистрации ЭКГ.
- Не двигайтесь и НЕ РАЗГОВАРИВАЙТЕ во время измерения артериального давления.
- Не двигайтесь во время регистрации ЭКГ.
- Регистрация ЭКГ может быть неудачной, если кончики Ваших пальцев сухие. Если они сухие, смочите их влажной салфеткой, жидким косметическим средством на водной основе, или чем-то похожим.
- НЕ регистрируйте ЭКГ, если руки грязные.
- Убедитесь, что во время регистрации ЭКГ смартфон находится в держателе смартфона на мониторе. Если он не установлен правильно в держателе смартфона, возможно нарушение обмена данными между смартфоном и монитором. При этом возможно нарушение регистрации ЭКГ.

1. Откройте приложение «OMRON connect» на смартфоне.

2. Чтобы начать регистрацию ЭКГ на смартфоне, следуйте инструкциям. Подробнее см. в разделе «Справка» в приложении.

3. Выполнение измерения артериального давления и регистрации ЭКГ

3. Поместите смартфон в держатель смартфона на мониторе.



Примечание

- Убедитесь, что смартфон установлен правильно. См. подраздел 3.2.

4. Чтобы выполнить измерение артериального давления, нажмите кнопку АД [START/STOP].

Перед запуском на дисплее значений АД отображаются все символы.

Через несколько секунд в манжету начинает нагнетаться воздух.

5. Коснитесь 4 электродов, как показано на рисунке.

Расслабьте руки. Чтобы выполнить регистрацию ЭКГ, положите большие пальцы на верхние электроды, и по 2 или более пальцев на каждый из боковых электродов.

Как только пальцы оказываются на электродах, регистрация ЭКГ начинается автоматически.

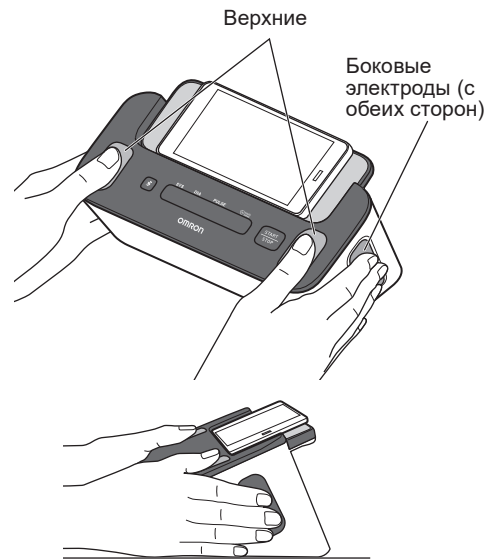

Примечание

- Чтобы во время регистрации ЭКГ уменьшить помехи от напряжения мышц, поместите руки для лучшей поддержки на плоскую поверхность.
- Чтобы оба результата (значение артериального давления и регистрация ЭКГ) в приложении были связаны, касайтесь электродов сразу после нажатия кнопки АД [START/STOP].

6. Не двигайтесь и не разговаривайте до окончания процедуры измерения и регистрации.

3. Выполнение измерения артериального давления и регистрации ЭКГ

Измерение артериального давления

- 1) Символ «» мигает при каждом сердечном сокращении.

Примечание

- Если манжета правильно обхватывает плечо, отображается символ «».
 - Если отображается символ «», манжета наложена на руку неправильно. Нажмите кнопку АД [START/STOP], чтобы выключить прибор, затем наложите манжету правильно.
- 2) После того, как прибор определяет артериальное давление и частоту пульса, воздух автоматически выйдет из манжеты. Значения артериального давления и частоты пульса отображаются на приборе.
- 3) Как только измерение артериального давления завершено, значение артериального давления передается на мобильное устройство.

Примечание

- На синхронизированном смартфоне должна быть включена функция «Bluetooth».

Дисплей значения АД для измерения артериального давления

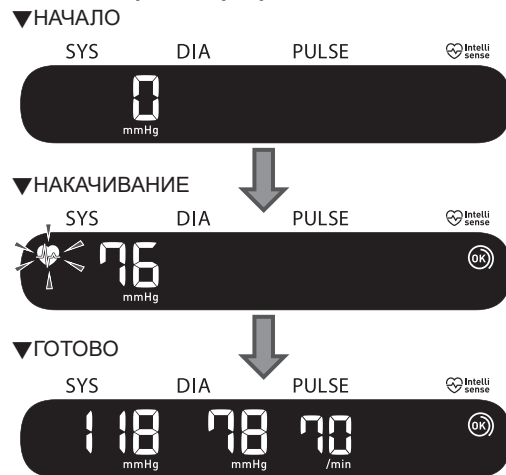

Регистрация ЭКГ

- 1) В приложении запускается 30-секундный обратный отсчет и на смартфоне отображается кривая ЭКГ.
- 2) По окончании регистрации ЭКГ на экране смартфона отображается результат анализа ЭКГ («Possible Afib» (Возможна фибрилляция предсердий), «Bradycardia» (Брадикардия), «Tachycardia» (Тахикардия), «Normal» (Норма), «Unreadable» (Непригодно для чтения), «Unclassified» (Неопределенный), или другие сообщения). Более подробную информацию см. в подразделе 1.5.
- 3) Также на экране смартфона отображается значение артериального давления. Это может занять некоторое время.



На иллюстрации показан общий вид приложения. Он может изменяться без предварительного уведомления.

Примечание

- Чтобы регистрация ЭКГ была доведена до конца и проанализирована детекторами, она должна продолжаться не менее 30 секунд. Если необходимо, продолжительность регистрации можно изменить. См. подраздел 10.2.

3. Выполнение измерения артериального давления и регистрации ЭКГ

7. Снимите обе руки с электродов и снимите манжету.

Примечание

- После измерения артериального давления и регистрации ЭКГ в приложении можно сразу добавить пометки, такие как симптомы, виды активности или персональные примечания.

8. Нажмите кнопку АД [START/STOP], чтобы выключить прибор.

Примечание

- Измеритель автоматически выключается через 2 минуты.
- Перед повторным измерением артериального давления необходимо подождать 2–3 минуты. За время ожидания происходит декомпрессия артерий и они возвращаются к исходному состоянию до измерения. Вам может потребоваться более длительный интервал между измерениями в зависимости от индивидуальных физиологических характеристик.
- В памяти прибора может сохраняться до 90 значений артериального давления, но предыдущие значения на мониторе просмотреть нельзя.
- Если систолическое давление превышает 210 мм рт. ст., выполните измерение артериального давления вручную. Обратитесь к разделу 7.
- Когда включена функция Bluetooth, результаты измерения артериального давления передаются на мобильное устройство в пределах 1 часа после измерения артериального давления. Если необходимо передать результаты измерения артериального давления вручную, см. раздел 6.

4. Измерение только артериального давления

Примечание

- Измерять артериальное давление можно без подключения к смартфону. Информацию о синхронизации со смартфоном см. в подразделе 2.2.
- Информацию об одновременном измерении артериального давления и регистрации ЭКГ см. в разделе 3.
- Информацию о регистрации только ЭКГ см. в разделе 5.

Меры предосторожности

- НЕ ИСПОЛЬЗУЙТЕ прибор одновременно с другим медицинским электрическим оборудованием (класса ME). Это может нарушать работу приборов и/или приводить к неточным результатам при измерении артериального давления и/или регистрации ЭКГ.
- Не двигайтесь и НЕ РАЗГОВАРИВАЙТЕ во время измерения артериального давления.

1. Наложите манжету на руку. См. подраздел 3.1.

2. Сядьте правильно. См. подраздел 3.2.

3. Чтобы выполнить измерение артериального давления, нажмите кнопку АД [START/STOP].

Перед запуском на дисплее значений АД отображаются все символы. Через несколько секунд в манжету начинает нагнетаться воздух.

Примечание



- Для остановки измерения нажмите кнопку АД [START/STOP] один раз, чтобы выпустить воздух из манжеты.

4. Измерение только артериального давления

4. Не двигайтесь и не разговаривайте до окончания процедуры измерения.

- 1) Символ «» мигает при каждом сердечном сокращении.

Примечание

- Если манжета правильно обхватывает плечо, отображается символ «».
- Если отображается символ «», манжета наложена на руку неправильно. Нажмите кнопку АД [START/STOP], чтобы выключить прибор, затем наложите манжету правильно.

- 2) После того, как прибор определяет артериальное давление и частоту пульса, воздух автоматически выйдет из манжеты.

Значения артериального давления и частоты пульса отображаются на приборе.

Примечание

- Если прибор не синхронизирован со смартфоном, пропустите шаги 3) и 4).

- 3) По окончании измерения откройте на смартфоне приложение «OMRON connect», чтобы передать данные измерения давления.

Примечание

- На синхронизированном смартфоне должна быть включена функция «Bluetooth».
- Когда включена функция Bluetooth, результаты измерения артериального давления передаются на мобильное устройство в пределах 1 часа после измерения артериального давления. Если необходимо передать значения артериального давления вручную, см. раздел 6.

- 4) Значения артериального давления можно просматривать в приложении.

5. Расстегните застежку и снимите манжету.

6. Нажмите кнопку АД [START/STOP], чтобы выключить прибор.

Примечание

- Измеритель автоматически выключается через 2 минуты.
- Перед повторным измерением артериального давления необходимо подождать 2–3 минуты. За время ожидания происходит декомпрессия артерий и они возвращаются к исходному состоянию до измерения. Вам может потребоваться более длительный интервал между измерениями в зависимости от индивидуальных физиологических характеристик.
- В памяти прибора может сохраняться до 90 значений артериального давления, но предыдущие значения на мониторе просмотреть нельзя.
- Если систолическое давление превышает 210 мм рт. ст., выполните измерение артериального давления вручную. Обратитесь к разделу 7.

5. Регистрация только ЭКГ

Примечание

- Информацию об одновременном измерении артериального давления и регистрации ЭКГ см. в разделе 3.
- Информацию об измерении только артериального давления см. в разделе 4.



Меры предосторожности

- Не двигайтесь во время регистрации ЭКГ.
- Регистрация ЭКГ может быть неудачной, если кончики Ваших пальцев сухие. Если они сухие, смочите их влажной салфеткой, жидким косметическим средством на водной основе, или чем-то похожим.
- НЕ регистрируйте ЭКГ, если руки грязные.
- Убедитесь, что во время регистрации ЭКГ смартфон находится в держателе смартфона на мониторе. Если он не установлен правильно в держателе смартфона, возможно нарушение обмена данными между смартфоном и монитором. При этом возможно нарушение регистрации ЭКГ.

1. Сядьте правильно. См. подраздел 3.2.

2. Откройте приложение «OMRON connect» на смартфоне.

3. Чтобы начать регистрацию ЭКГ на смартфоне, следуйте инструкциям. Подробнее см. в разделе «Справка» в приложении.

4. Поместите смартфон в держатель смартфона на мониторе.

5. Коснитесь 4 электродов, как показано на рисунке.

Расслабьте руки. Чтобы выполнить регистрацию ЭКГ, положите большие пальцы на верхние электроды, и по 2 или более пальцев на каждый из боковых электродов.

Как только пальцы оказываются на электродах, регистрация ЭКГ начинается автоматически.

Примечание

- Чтобы во время регистрации ЭКГ уменьшить помехи от напряжения мышц, поместите руки для лучшей поддержки на плоскую поверхность.

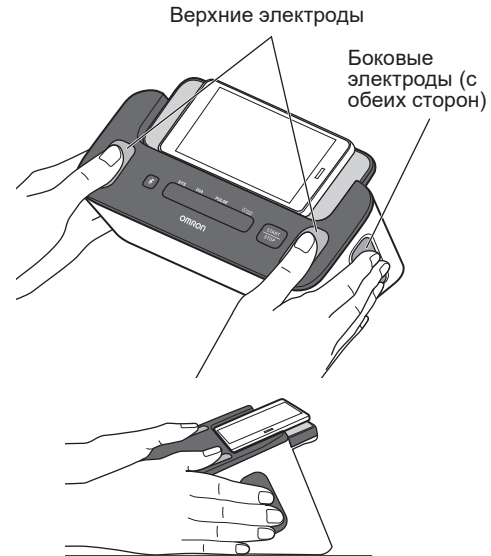

5. Регистрация только ЭКГ

6. Не двигайтесь до окончания процедуры измерения.

- 1) В приложении запускается 30-секундный обратный отсчет и на смартфоне отображается кривая ЭКГ.
- 2) По окончании регистрации ЭКГ на смартфоне отображается результат анализа ЭКГ («Possible Afib» (Возможна фибрилляция предсердий), «Bradycardia» (Брадикардия), «Tachycardia» (Тахикардия), «Normal» (Норма), «Unreadable» (Непригодно для чтения), «Unclassified» (Неопределенный), или другие сообщения). Более подробную информацию см. в подразделе 1.5.

Примечание

- Чтобы регистрация ЭКГ была доведена до конца и проанализирована детекторами, она должна продолжаться не менее 30 секунд. Если необходимо, продолжительность регистрации можно изменить. См. подраздел 10.2.
-

7. Снимите обе руки с электродов.

Примечание

- Если была случайно нажата кнопка АД [START/STOP], нажмите ее еще раз, чтобы остановить процесс измерения артериального давления.
- После регистрации ЭКГ в приложении можно сразу добавить пометки, такие как симптомы, виды активности или персональные примечания.

6. Передача значений артериального давления вручную

По окончании измерения артериального давления откройте на смартфоне приложение «OMRON connect», чтобы передать данные измерения давления. Если необходимо передать значения артериального давления позже, попробуйте передать их вручную.

1. Убедитесь, что прибор находится не дальше 5 м от смартфона.

2. Откройте приложение «OMRON connect» на смартфоне.

Примечание

- Убедитесь, что прибор выключен. Если он включен, нажмите кнопку АД [START/STOP], чтобы очистить ЖК-экран.
-

3. Чтобы передать значения артериального давления, нажмите на мониторе кнопку .

Если значения артериального давления успешно переданы в приложение, на дисплее значений АД монитора мигает «OK».

4. Нажмите кнопку АД [START/STOP], чтобы выключить прибор.

Примечание

- Монитор автоматически выключается через 10 секунд.
- В памяти прибора может сохраняться до 90 значений артериального давления. Сохраненные значения артериального давления нельзя просмотреть на дисплее значений АД монитора. После того, как значения артериального давления переданы, их можно просматривать в приложении. Если на дисплее значений АД отображается символ «», значит память прибора почти заполнена. Передавайте значения артериального давления сразу перед тем, как они будут удалены.
- Если на дисплее значений АД монитора отображается символ «off», включите на мониторе функцию «Bluetooth». См. подраздел 8.1.
- После того, как значения артериального давления были переданы в приложение, их нельзя отправить повторно в приложение или на смартфон.

7. Измерение артериального давления вручную

Если систолическое давление превышает 210 мм рт. ст., выполните измерение артериального давления вручную.

Информацию о подготовке к измерению артериального давления см. в разделах 3.1 и 3.2.

Затем нажмите кнопку АД [START/STOP].

После того, как началось нагнетание воздуха в манжету, нажмите и удерживайте кнопку АД [START/STOP] до тех пор, пока прибор не поднимет давление до значения, превышающего ожидаемое систолическое давление на 30–40 мм рт. ст.

Примечание

- Манжету нужно наполнять воздухом так, чтобы давление в ней не превышало 299 мм рт. ст.
- ЭКГ нельзя регистрировать одновременно с ручным измерением артериального давления.



Меры предосторожности

- Нагнетание большого давления, чем требуется может привести к образованию синяков на плече в месте наложения манжеты.

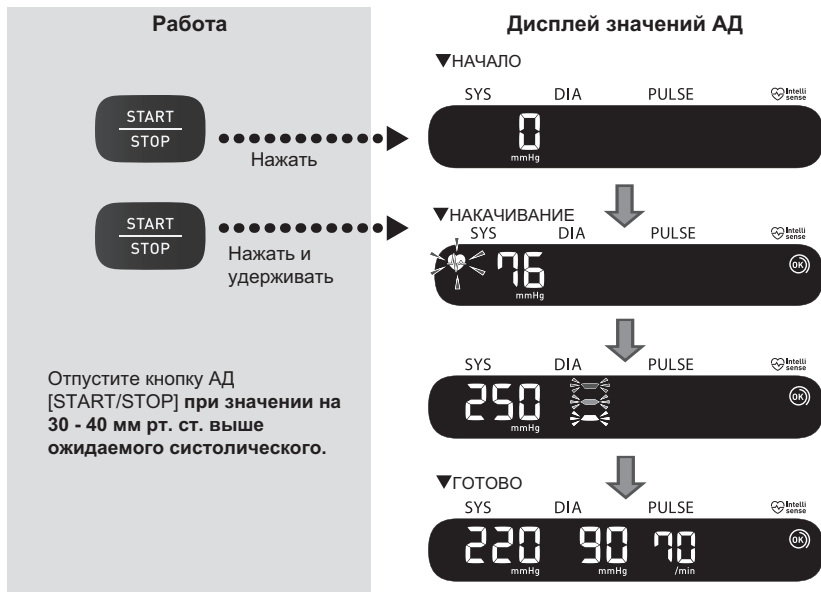

8. Другие настройки монитора

8.1 Выключение/включение функции Bluetooth

Выключайте функцию «Bluetooth» в следующих местах, где запрещено использование беспроводного оборудования.

- В самолете
- В больницах
- За границей

По умолчанию функция «Bluetooth» включена.



1. Когда прибор выключен, нажмите и удерживайте кнопку  на приборе дольше 10 секунд.

На дисплее значений АД отображается сообщение «OFF» (Выкл.).



2. Нажмите кнопку АД [START/STOP], чтобы выключить прибор.

Примечание

- Если функция «Bluetooth» выключена, а дисплей значений АД активен, отображается символ «off».
- Чтобы включить функцию Bluetooth, нажмите и удерживайте кнопку  дольше 2 секунд.
На дисплее значений АД отображается «on» (Вкл.).
- Прибор автоматически выключается через 2 минуты после завершения.

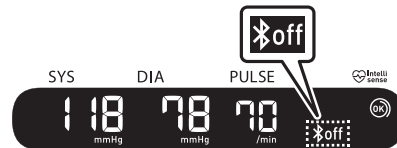

RU

8. Другие настройки монитора

8.2 Восстановление на приборе настроек по умолчанию

Чтобы удалить всю информацию, сохраненную в памяти прибора, следуйте инструкциям ниже. Убедитесь, что прибор выключен.

1. **Удерживая кнопку , нажмите и удерживайте кнопку АД [START/STOP] дольше 10 секунд.**



2. **Отпустите кнопку  и кнопку АД [START/STOP], когда на дисплее значений АД отображается «CLr» (Сброс).**

На приборе устанавливаются настройки по умолчанию.



3. **Нажмите кнопку АД [START/STOP], чтобы выключить прибор.**

Примечание

- При возврате прибора к настройкам по умолчанию информация в приложении не удаляется.
- Измеритель автоматически выключается через 2 минуты.
- При повторном использовании прибора его нужно повторно синхронизировать. Без повторной синхронизации значения артериального давления не передаются в приложение.

9. Отслеживание памяти в приложении

Чтобы отследить ячейки памяти, откройте приложение «OMRON connect» и следуйте инструкциям.

9.1 Отслеживание результатов ЭКГ

1. Коснитесь раздела «Electrocardiogram» (Электрокардиограмма) на главном экране, чтобы просмотреть список всех результатов ЭКГ на смартфоне (кроме удаленных ранее).
2. Коснитесь записи ЭКГ, которую необходимо просмотреть.

Примечание

- В приложении «OMRON connect» есть функции электронной почты, печати и удаления записей ЭКГ. Информацию об использовании этих функций см. в руководстве по использованию приложения.

9.2 Отслеживание значений артериального давления

1. Коснитесь раздела «Blood Pressure» (Артериальное давление) на главном экране, чтобы просмотреть все результаты измерения артериального давления на смартфоне (кроме удаленных ранее).

Примечание

- Сохраненные значения артериального давления нельзя просмотреть на дисплее значений АД монитора. После того, как значения артериального давления переданы, их можно просматривать в приложении.

10. Настройки и регулировки ЭКГ в приложении

Для доступа к настройкам и регулировкам откройте приложение «OMRON connect» и следуйте инструкциям.

10.1 Регулировка просмотра записей

Фильтр улучшения

Фильтр улучшения подавляет помехи на ЭКГ. На экране просмотра ЭКГ коснитесь кривой, затем измените настройки фильтра.

Поворот кривой ЭКГ

На некоторых ЭКГ может потребоваться изменение ориентации. На экране просмотра ЭКГ коснитесь кривой, затем переверните кривую.

10.2 Регулируемые настройки

Для доступа к настройкам коснитесь «Devices» (Устройства) в меню приложения. Выберите устройство и измените настройки.

Продолжительность

Продолжительность регистрации - это максимальное время регистрации одной ЭКГ. Например, если продолжительность регистрации установлена на 30 секунд, то приложение автоматически остановит регистрацию через 30 секунд. Продолжительность по умолчанию - 30 секунд.

Сетевой фильтр

Сетевой фильтр удаляет любые сетевые помехи из ЭКГ; он должен быть установлен в соответствии с частотой переменного тока в используемой сети (50 или 60 Гц).



11. Сообщения об ошибках и устранение неисправностей

Если одна из перечисленных ниже неполадок происходит во время измерения артериального давления и регистрации ЭКГ, убедитесь, что прибор находится на расстоянии 30 см от других электронных устройств (кроме смартфона, используемого с прибором). Например, электрические розетки, компьютеры, компьютерные мониторы и другие беспроводные устройства, такие как Wi-Fi маршрутизаторы, излучающие радиочастотные сигналы. Если неполадку устранить не удастся, см. таблицу ниже.





Монитор и измерение артериального давления

Экран значений АД/ Неисправность	Возможная причина	Способ решения
 отображается или воздух не нагнетается в манжету.	Кнопка АД [START/STOP] нажата, когда манжета не наложена.	Нажмите кнопку АД [START/STOP] еще раз, чтобы отключить прибор. Плотно подсоедините воздушный штекер, правильно наложите манжету, затем нажмите кнопку АД [START/STOP].
	Воздушный штекер не до конца вставлен в прибор.	Плотно подсоедините воздушный штекер. См. подраздел 3.1.
	Манжета прикреплена неправильно.	Закрепите манжету правильно и выполните другое измерение. См. подраздел 3.1.
	Утечка воздуха из манжеты.	Замените манжету на новую. Свяжитесь с центром технического обслуживания изделий торговой марки OMRON.





11. Сообщения об ошибках и устранение неисправностей

Экран значений АД/ Неисправность	Возможная причина	Способ решения
 <p>отображается или не удается выполнить измерение после нагнетания воздуха в манжету.</p>	<p>Вы двигаетесь или разговариваете во время измерения, и манжета недостаточно наполняется воздухом.</p> <hr/> <p>Измерение не может быть выполнено из-за того, что систолическое давление выше 210 мм рт.ст.</p>	<p>Не двигайтесь и не разговаривайте во время измерения артериального давления. Если символ «E2» появляется неоднократно, следует вручную нагнетать воздух в манжету до тех пор, пока систолическое давление не поднимется на 30 - 40 мм рт.ст. выше предыдущего значения. Обратитесь к разделу 7.</p>
 <p>отображается</p>	<p>Манжета была накачана с превышением максимально допустимого давления.</p>	<p>Не прикасайтесь к манжете и/или не перегибайте воздуховодную трубку во время измерения. Информацию о нагнетании воздуха в манжету в ручном режиме см. в разделе 7.</p>
 <p>отображается</p>	<p>Во время измерения Вы двигаетесь или разговариваете. Вибрации препятствуют измерению.</p>	<p>Не двигайтесь и не разговаривайте во время измерения.</p>



11. Сообщения об ошибках и устранение неисправностей

Экран значений АД/ Неисправность	Возможная причина	Способ решения
 отображается	Частота сердечных сокращений определяется некорректно.	Закрепите манжету правильно и выполните другое измерение. См. подраздел 3.1. Не двигайтесь и сядьте правильно во время измерения.
 отображается		
 отображается		
 не мигает во время измерения.		
 отображается	Прибор неисправен.	Нажмите кнопку АД [START/STOP] еще раз. Если «Er» продолжает отображаться, обратитесь к Вашему продавцу или дистрибьютору компании OMRON.

11. Сообщения об ошибках и устранение неисправностей

Экран значений АД/ Неисправность	Возможная причина	Способ решения
 отображается	<p>Прибор не подключается к смартфону или не может правильно передать значения.</p>	<p>Следуйте указаниям в приложении «OMRON connect». Если символ «Egg» продолжает отображаться после проверки приложения, обратитесь к Вашему продавцу или дистрибьютору компании OMRON.</p>
 мигает	<p>Прибор ожидает синхронизации со смартфоном.</p>	<p>Информацию о синхронизации прибора со смартфоном см. в подразделе 2.2 или нажмите кнопку АД [START/STOP], чтобы отменить синхронизацию и выключить прибор.</p>
 мигает	<p>Прибор готов к передаче данных артериального давления на смартфон.</p>	<p>Откройте приложение «OMRON connect», чтобы передать результаты измерений артериального давления.</p>
 мигает	<p>Внутренняя память хранения данных артериального давления почти заполнена.</p>	<p>Выполните синхронизацию или передайте результаты измерений артериального давления в приложение «OMRON connect», чтобы они остались в памяти приложения, и этот символ ошибки исчезнет.</p>
 отображается	<p>Внутренняя память хранения данных артериального давления полностью заполнена.</p>	

11. Сообщения об ошибках и устранение неисправностей

Экран значений АД/ Неисправность	Возможная причина	Способ решения
 отображается	Элементы питания разряжены.	Рекомендуется заменить все 4 элемента питания новыми. См. подраздел 2.1.
 отображается или прибор неожиданно отключается во время измерения.	Элементы питания полностью разряжены.	Немедленно замените все 4 элемента питания новыми. См. подраздел 2.1.
На дисплее значений АД прибора ничего не отображается.	Полярность элементов питания не соблюдена.	Проверьте элементы питания на правильность установки. См. подраздел 2.1.
Возможно, артериальное давление слишком высокое или слишком низкое.	Артериальное давление постоянно изменяется. На артериальное давление оказывают воздействие многие факторы, а именно стресс, время суток и/или способ наложения манжеты. См. подразделы 2.3, 3.1 и 3.2.	
Любая другая неисправность.	Нажмите кнопку АД [START/STOP], чтобы отключить прибор, затем нажмите ее еще раз, чтобы выполнить измерение артериального давления. Если неполадка не устранена, извлеките все элементы питания и подождите 30 секунд. Затем снова установите элементы питания. Если неполадка не устранена, обратитесь к Вашему продавцу или дистрибьютору компании OMRON.	

11. Сообщения об ошибках и устранение неисправностей

Регистрация ЭКГ

Проблема	Способ решения
Множество искажений, шума, помех, или невозможно просмотреть нужную ЭКГ в записях ЭКГ.	<p>Убедитесь, что у приложения «OMRON connect» есть доступ к микрофону смартфона. Откройте настройки смартфона и включите микрофон для приложения.</p> <p>Для получения наилучшего качества ЭКГ попробуйте следующие рекомендации.</p> <ul style="list-style-type: none">• Очистите электроды прибора спиртосодержащим дезинфицирующим средством.• Если руки очень сухие, используйте крем на водной основе перед регистрацией.• Расслабьте кисти и предплечья, чтобы уменьшить помехи от напряжения мышц. Обе руки должны расслабленно и удобно располагаться на столе.• При регистрации ЭКГ убедитесь, что смартфон не заряжается/синхронизируется, не используются наушники или любые другие подключенные к смартфону устройства.• Убедитесь, что смартфон и пользователь во время регистрации ЭКГ неподвижны. Движение во время регистрации может вызвать помехи на кривой.
Индикатор показаний при повороте смартфона скрывается	<p>Символ индикатора показаний иногда может частично перекрываться при повороте смартфона, когда он используется. Это не является неисправностью; символ индикатора показаний просто обозначает, что приложение работает. Это никак не влияет на регистрацию ЭКГ или любую другую информацию.</p>
При начале регистрации ЭКГ наблюдаются высокие пики	<p>В первые несколько миллисекунд регистрации ЭКГ, когда фильтр улучшения ожидает регистрации сердечного сокращения, может наблюдаться большое количество помех/артефактов. Это бывает крайне редко и исчезает при регистрации в приложении первого сердечного сокращения; это не влияет на остальную часть регистрируемой ЭКГ.</p>
Любая другая неисправность, связанная с обменом данными.	<p>Следуйте инструкциям, отображаемым на смартфоне, или посетите раздел «Help» (Справка) приложения «OMRON connect» для получения дополнительной справочной информации. Если неполадка не устранена, обратитесь к Вашему продавцу или дистрибьютору компании OMRON.</p>

12. Техническое обслуживание

12.1 Техническое обслуживание

Выполняйте следующие указания для защиты прибора от повреждений.

- Внесение в прибор изменений или модификаций, не одобренных производителем, приведет к аннулированию гарантии.



Меры предосторожности

- НЕ РАЗБИРАЙТЕ прибор или другие компоненты и не пытайтесь ремонтировать их. Это может приводить к неточным результатам измерения артериального давления или регистрации ЭКГ.
-

12.2 Хранение

Если прибор не используется, поместите его и другие компоненты в чехол для хранения прибора.

- Храните прибор и его компоненты в чистом и безопасном месте.

12. Техническое обслуживание

1. Аккуратно сложите воздуховодную трубку внутри манжеты.

Примечание

- Не перегибайте и не мните воздуховодную трубку слишком сильно.

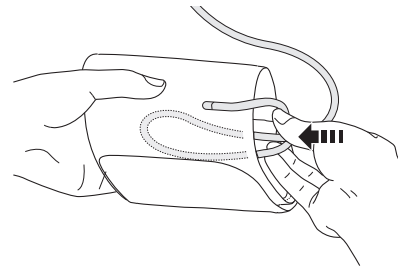

Меры предосторожности

- При отсоединении воздушного штекера следует тянуть за пластиковый воздушный штекер в основании трубки, а не за саму трубку.
-

2. Возьмите прибор двумя руками и поместите его и другие компоненты в футляр для хранения прибора.

Не храните прибор и другие компоненты в следующих условиях.

- Если прибор и другие компоненты влажные.
- Если место хранения подвержено воздействию высоких температур, влажности, действию прямых солнечных лучей, пыли или едких паров (например, дезинфицирующего раствора).
- В местах, подверженных вибрации или ударам.

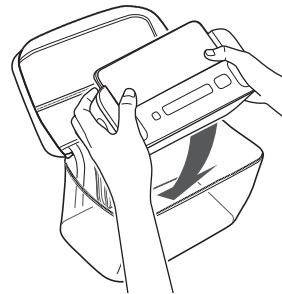

12.3 Протирка

- Не используйте абразивные или легко испаряющиеся чистящие средства.
- Используйте мягкую сухую ткань или мягкую ткань, смоченную мягким (нейтральным) моющим средством, чтобы протереть прибор и манжету, а затем протрите их сухой тканью.
- Если электроды загрязнены, протрите их мягкой тканью или ватной палочкой, смоченной спиртосодержащим дезинфицирующим средством.
- Не используйте спирт для очистки других деталей, используйте его только для очистки электродов.
- Не мочите прибор и манжету или другие компоненты и не погружайте их в воду.
- Не используйте бензин, разбавители или подобные растворители для протирки прибора, манжеты или других компонентов.

12.4 Калибровка и обслуживание

- Точность данного прибора для измерения артериального давления была тщательно проверена и сохраняется в течение длительного времени.
- Рекомендуется проверять точность измерения и правильность работы прибора каждые два года. Пожалуйста, свяжитесь с полномочным представителем OMRON или с Центром обслуживания клиентов OMRON по адресу, указанному на упаковке, или в приложенной документации.

13. Принадлежности, приобретаемые дополнительно

Манжета компрессионная

Окружность плеча
17–22 см

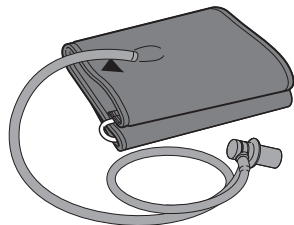

Модель (код): CS2 малая манжета (HEM-CS24-E)

Окружность плеча
22–42 см

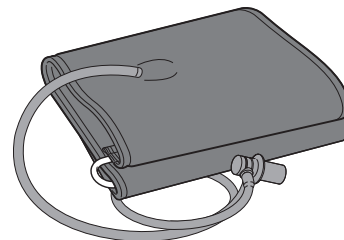

Модель: HEM-RML31

• Манжета аналогична поставляемой с изделием.

Примечание

• Не выбрасывайте воздушный штекер. Он может подойти к дополнительной манжете.

14. Технические характеристики

Категория изделия	Электронные сфигмоманометры с функцией снятия электрокардиограммы
Наименование	Измеритель артериального давления и частоты пульса автоматический Одноканальная электрокардиограмма
Модель	Complete (HEM-7530T-E3)
Дисплей значений АД	Цифровой ЖК-дисплей
Режим работы	Непрерывное использование
Классификация IP	IP 21
Параметры источника питания	Постоянный ток 6 В 4 Вт
Источник питания	4 щелочных элемента питания 1,5 В типа «АА»
Срок службы элементов питания	Приблизительно 300 измерений (при использовании новых щелочных элементов питания)
Срок службы	Прибор: 5 лет или 30 000 использований, в зависимости от того, что настанет раньше. Манжета: 5 лет или 10 000 использований, в зависимости от того, что настанет раньше.
Условия эксплуатации:	От +10 до +40°С / от 15 до 90% относительной влажности (без конденсации) / от 800 до 1060 гПа
Условия хранения/транспортировки	От -20 до +60°С / от 10 до 90% относительной влажности (без конденсации)
Масса:	Прибор: Приблизительно 550 г без элементов питания Манжета: Приблизительно 170 г
Размеры	Прибор: Приблизительно 232 мм (ш) x 98 мм (в) x 123 мм (д) Манжета: Приблизительно 145x594 мм (воздуховодная трубка: 750 мм)
Рабочая часть	Тип BF (манжета), Тип CF (электроды)
Защита от поражения электрическим током	Оборудование ME с внутренним питанием
Максимальная температура рабочей части аппарата	Ниже +48°С
Комплект поставки	Монитор, манжета (HEM-RML31), футляр для хранения, 4 щелочных элемента питания типа «АА», руководство по эксплуатации, журнал для записи артериального давления

14. Технические характеристики

Измерение артериального давления

Диапазон давления в манжете

Диапазон измерения артериального давления

Диапазон измерения частоты пульса

Пределы допустимой абсолютной погрешности при измерении давления воздуха в компрессионной манжете

Компрессия

Декомпрессия

Метод измерения

Метод передачи данных

Беспроводная связь

Окружность манжеты, совместимая с прибором

Внутренняя память

Регистрация ЭКГ

Рабочие характеристики

Контур

Выход

От 0 до 299 мм рт. ст.

SYS (Систолическое): 60–260 мм рт.ст.

DIA (Диастолическое): 40–215 мм рт.ст.

От 40 до 180 ударов/мин. (bpm)

Давление воздуха в манжете: ± 3 мм рт. ст.

Пульс: $\pm 5\%$ отображаемого значения

Автоматическая, с помощью воздушного электрического компрессора, управляемого системой неформальной логики

Клапан автоматического сброса давления

Осциллометрический

Bluetooth® с низким энергопотреблением

Диапазон частот: 2,4 ГГц (2400–2483,5 МГц)

Модуляция: GFSK

Эффективная мощность излучения: <20 дБм

От 17 до 42 см (поставляемая манжета: от 22 до 42 см)

Сохраняется до 90 значений артериального давления

Сигнал ЭКГ: один канал

Динамический диапазон входа: 10 мВ от пика к пику

Частотная характеристика: от 0,67 Гц до 40 Гц

КОСС: > 60 дБ

Входное сопротивление: > 10 МΩ

Модуляция: частотно модулированный ультразвуковой аудиосигнал

Частота несущей: 19 кГц

Коэффициент модуляции: 200 Гц/мВ

Точность алгоритма определения фибрилляции предсердийЧувствительность $\geq 90\%$ и специфичность $\geq 90\%$

Чувствительность и специфичность проверены в соответствии с требованиями EN 60601-2-47:2015 / IEC 60601-2-47:2012.

Точность измерения частоты сердечных сокращений ± 5 ударов от отображаемого значения (нормальное, брадикардия и тахикардия)**Примечание**

- Технические характеристики могут изменяться без предварительного уведомления.
- Этот прибор соответствует требованиям EN ISO 81060-2:2014, а также соответствует EN ISO 81060-2:2019 + A1:2020+A2:2024 (кроме беременных и пациенток с преэклампсией). В ходе клинического валидационного исследования для определения диастолического артериального давления K5 использовался для 85 человек.
- Классификация степени защиты оболочки соответствует стандарту IEC 60529. Этот прибор снабжен защитой от проникновения твердых инородных объектов диаметром 12,5 мм и больше (например, палец), а также против вертикально падающих капель воды, что может вызвать сбой при обычной работе.
- Режим работы определен в соответствии с IEC 60601-1.
- Отображаемое при регистрации ЭКГ значение частоты сердечных сокращений является средним значением за последние 5 секунд.
- Значение частоты сердечных сокращений в обзоре и в отчетах является средним значением за все время регистрации ЭКГ.
- Частота сердечных сокращений во время регистрации ЭКГ находится в диапазоне от 30 до 300 ударов в минуту (bpm) с разрешением в 1 удар в минуту (bpm).
- При обмене данными со смарт-устройством синхронизация и шифрование выполняются в соответствии с характеристиками Bluetooth с низким энергопотреблением. Синхронизация требует действий пользователя.

О помехах беспроводной связи

Технология «Bluetooth» используется в этом изделии для подключения к специальным приложениям на мобильных устройствах с целью синхронизации даты/времени на мобильном устройстве с датой/временем на изделии, а также для синхронизации данных измерения на изделии с данными на мобильном устройстве. Дальнейшее использование данных на мобильном устройстве остается на усмотрение пользователя. Это изделие работает в нелицензированном диапазоне, отведенном для промышленной, научной и медицинской радиослужбы (ISM) на частоте 2,4 ГГц, где возможны радиопомехи от устройств третьих лиц, создаваемые специально или случайно, с любыми неизвестными целями. В случае, если это изделие используется около беспроводных устройств (микроволновые печи, беспроводные локальные сети), работающих на той же частоте, что и это изделие, возможно возникновение помех. При возникновении помех прекратите использование других устройств, или перед использованием переместите это изделие подальше от беспроводных устройств.

15. Ограниченная гарантия

Благодарим за приобретение изделия компании OMRON. Этот прибор изготовлен из высококачественных материалов с предельной осторожностью.

Он способен обеспечить высокий уровень удобства при условии надлежащей эксплуатации и технического обслуживания в соответствии с руководством по эксплуатации.

Компания OMRON предоставляет на это изделие гарантию сроком 5 года с даты покупки. Компания OMRON гарантирует надлежащее качество конструкции, изготовления и материалов этого изделия. В течение гарантийного срока компания OMRON будет осуществлять ремонт или замену неисправного устройства или любых неисправных деталей без оплаты стоимости работы или деталей.

Гарантия не покрывает следующие случаи:

А. Расходы и риски, связанные с транспортировкой.

Б. Расходы на ремонт и/или неисправности, связанные с выполнением ремонта неуполномоченными лицами.

В. Периодические проверки и обслуживание.

Г. Неисправность или износ дополнительных запасных частей или других принадлежностей помимо основного прибора, если это явно не указано в гарантии.

Д. Расходы, связанные с отказом в принятии иска (за них будет взиматься плата).

Е. Возмещение любого ущерба, включая личный, полученного в результате неправильного использования изделия.

Ж. Гарантия не покрывает услуги по калибровке.

З. Гарантия на дополнительные принадлежности составляет один (1) год с момента покупки. К дополнительным принадлежностям помимо прочего относятся следующие элементы: манжета и трубка манжеты.

В случае необходимости гарантийного обслуживания обращайтесь к представителю, у которого Вы приобрели изделие, или к уполномоченному дистрибьютору компании OMRON. Адрес указан на упаковке изделия или в документации, а также его можно узнать у Вашего розничного торговца. Если у Вас возникают трудности при поиске центра обслуживания клиентов OMRON, обращайтесь за информацией на наш вебсайт (www.omron-healthcare.com).

Гарантийный ремонт или замена изделия не подразумевают расширение или возобновление гарантийного периода.

Гарантия предоставляется только в случае возврата изделия в полной комплектации вместе с оригиналом счета-фактуры/чека, выданного клиенту розничным продавцом.

16. Перечень применяемых производителем национальных стандартов

- Данный прибор для измерения артериального давления спроектирован в соответствии с европейским стандартом EN1060 «Неинвазивные сфигмоманометры», часть 1 «Общие требования» и часть 3 «Дополнительные требования для электромеханических систем измерения артериального давления».
- Настоящим компания OMRON HEALTHCARE Co., Ltd. заявляет, что тип оборудования радиосвязи NEM-7530T-E3 соответствует Директиве 2014/53/EU. С полным текстом декларации соответствия ЕС можно ознакомиться на веб-сайте www.omron-healthcare.com
- Данное изделие OMRON изготовлено в условиях применения системы строгого контроля качества компании OMRON HEALTHCARE Co., Ltd., Япония.
- Сообщайте уполномоченному представителю производителя обо всех серьезных происшествиях, связанных с этим изделием.



Расшифровка условных обозначений, значков, символов и пиктограмм, которые, в зависимости от изделия и модели, могут располагаться на изделии, товарной упаковке и в сопроводительной документации

	Рабочая часть аппарата - типа BF, типа CF Степень защиты от поражения электрическим током (токи утечки).		Код (номер) партии
IP XX	Степень защиты, обеспечиваемая оболочками, согласно IEC 60529		Уникальный идентификатор устройства
	Знак соответствия директиве ЕС		Медицинское изделие
	Маркировка UKCA		Диапазон влажности
	Температурный диапазон		Ограничение атмосферного давления

16. Перечень применяемых производителем национальных стандартов

Расшифровка условных обозначений, значков, символов и пиктограмм, которые, в зависимости от изделия и модели, могут располагаться на изделии, товарной упаковке и в сопроводительной документации			
	Зарегистрированная технология измерения артериального давления OMRON	QUALITY PASS , 	Гарантийная пломба производителя
	Манжеты совместимые с устройством	LATEX FREE	Не содержит натуральный латекс
	Метка для правильного расположения манжеты на левой руке		Окружность плеча
	Указатель расположения плечевой артерии		Обратитесь к руководству по эксплуатации (Фон: синий)
	Указатель диапазона и расположения плечевой артерии		Для обозначения общего повышения уровня потенциально опасного неионизирующего излучения или для маркировки оборудования и систем, например, в помещении, где установлено медицинское электрическое оборудование, являющееся источником радиосигнала или оборудование, в котором используется энергия радиочастотного излучения для диагностики и лечения.
	Постоянный ток		
	Элемент питания		Дата изготовления в формате ГГГГ-ММ-ДД

16. Перечень применяемых производителем национальных стандартов

Расшифровка условных обозначений, значков, символов и пиктограмм, которые, в зависимости от изделия и модели, могут располагаться на изделии, товарной упаковке и в сопроводительной документации		
	<p>Символ диапазона окружности плеча для помощи при подборе правильного размера манжеты</p>	 <p>Инструкция по переработке элементов упаковки для Франции</p>
	<p>Знак переработки X: Числовое обозначение материала Y: Сокращение материала Обратитесь к 97/129/ЕС для получения дополнительной информации.</p>	

Важная информация об электромагнитной совместимости (ЭМС)

<p>HEM-7530T-E3 соответствует стандарту электромагнитной совместимости (ЭМС) EN60601-1-2:2015+A1:2021. Дополнительная документация о соответствии стандарту ЭМС доступна по адресу www.omron-healthcare.com. См. информацию по ЭМС для HEM-7530T-E3 на веб-сайте.</p>

RU

16. Перечень применяемых производителем национальных стандартов

Надлежащая утилизация прибора (отработанное электрическое и электронное оборудование)

Этот символ на приборе или описании к нему указывает, что данный прибор не подлежит утилизации вместе с другими домашними отходами по окончании срока службы.

Чтобы предотвратить возможный ущерб для окружающей среды или здоровья человека вследствие неконтролируемой утилизации отходов, пожалуйста, отделите это изделие от других типов отходов и утилизируйте его надлежащим образом для рационального повторного использования материальных ресурсов.



Домашним потребителям следует связаться с розничным торговым представителем, у которого был приобретен прибор, или же с местным органом власти для получения подробной информации о том, куда и как можно вернуть данный прибор для экологически безопасной переработки.

Промышленным потребителям надлежит связаться с поставщиком и проверить сроки и условия контракта на закупку. Данный прибор не следует утилизировать совместно с другими коммерческими отходами.

Словесный знак **Bluetooth**[®] и логотип являются зарегистрированными товарными знаками, являющимися собственностью компании Bluetooth SIG, Inc., и любое использование этих знаков компанией OMRON HEALTHCARE Co., Ltd. обеспечивается лицензией.



Apple и логотип Apple являются товарными знаками компании Apple Inc., зарегистрированной в США и других странах и регионах. App Store является знаком обслуживания компании Apple Inc.

Google Play и логотип Google Play являются товарными знаками Google LLC.

Словесный знак и логотип AliveCor[®] являются собственностью компании AliveCor, Inc. и используются с их разрешения. Патенты и заявки на патент в США: 8,509,882; 9,649,042; 8,301,232; 2017/0215755; 9,247,911; 9,681,814; 2017/0215756.

Другие товарные знаки и торговые марки являются собственностью соответствующих владельцев.

<https://www.omron-healthcare.com/>

	Производитель	Producent	OMRON HEALTHCARE Co., Ltd. 53, Kunotsubo, Terado-cho, Muko, KYOTO, 617-0002 JAPAN
	Представитель в ЕС	Przedstawiciel handlowy w UE	OMRON HEALTHCARE EUROPE B.V. Wegalaan 73, 2132 JD Hoofddorp, THE NETHERLANDS www.omron-healthcare.com
Импортер в ЕС		Importer na terenie UE	
Производственное подразделение		Siedziba produkcji	OMRON HEALTHCARE Co., Ltd. Matsusaka Factory 1855-370, Kubo-cho, Matsusaka-shi, Mie, 515-8503 Japan
Филиал		Filia	OMRON HEALTHCARE UK LTD. Opal Drive, Fox Milne, Milton Keynes, MK15 0DG, UK www.omron-healthcare.com/distributors
Импортер в Великобританию и лицо, ответственное за работу с Великобританией		Importer i osoba odpowiedzialna na terenie Wielkiej Brytanii	
Филиалы		Filie	OMRON MEDIZINTECHNIK HANDELSGESELLSCHAFT mbH OMRON SANTÉ FRANCE SAS www.omron-healthcare.com/distributors

Сделано в Японии / Wyprodukowano w Japonii

Дата выпуска / Data publikacji : 2025-04-10
IM3-HEM-7530T-E3-04-10/2024
5648437-4E