

M6 Comfort AFib (HEM-7380-E)

ام6 كومفورت افيب

Automatic Upper Arm Blood Pressure Monitor

Tensiomètre automatique brassard

Automatisches Oberarm-Blutdruckmessgerät

Misuratore automatico di pressione arteriosa da braccio

Monitor de presión arterial automático de brazo

Automatische bovenarmbloeddrukmeter

Измеритель артериального давления и частоты пульса автоматический

Otomatik Üst Kol Kan Basıncı Ölçüm Cihazı

جهاز قياس ضغط الدم الالي القابل للتثبيت بأعلى الذراع

Instruction Manual 1: Safety and Other Information

Mode d'emploi 1 : Sécurité et autres informations

Gebrauchsanweisung 1: Sicherheitshinweise und andere Informationen

Manuale di istruzioni 1: Sicurezza e altre informazioni

Manual de instrucciones 1: Seguridad y otra información

Gebruiksaanwijzing 1: Veiligheid en andere informatie

Руководство по эксплуатации 1: Информация о безопасности и другие сведения

Kullanım kılavuzu 1: Güvenlik bilgileri ve diğer bilgiler

دليل الإرشادات 1: الأمان ومعلومات أخرى

All for Healthcare

 Intelli
sense AFib

UK
CA
0086

CE 0197

EN

FR

DE

IT

ES

NL

RU

TR

AR

Symbols

Symboles / Symbole / Simboli /
Símbolos / Symbolen / Символы /
Semboller / الرموز

Overview

FR Présentation générale
DE Überblick
IT Presentazione del prodotto
ES Descripción general

NL Overzicht
RU Описание
TR Genel Bakış
AR نظرة عامة

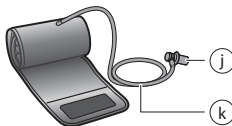
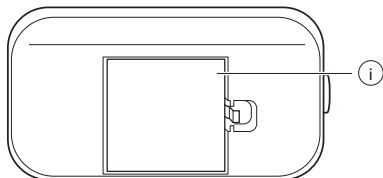
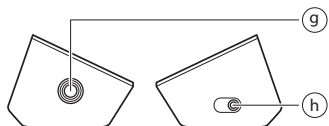
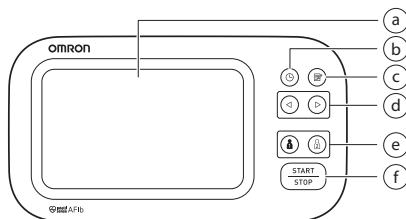

a	Display Affichage Display Display	Display Pantalla Scherm الشاشة	Дисплей Ekran الشاشة
b	[Date/Time setting] button Bouton [Réglage de la date et de l'heure] Taste zur Einstellung von Datum/Uhrzeit Pulsante [Impostazione data/ora] Botón [Ajuste de fecha/hora] Knop [Instelling datum/tijd] Кнопка [Установка даты/времени] [Tarih/Saat ayarı] düğmesi الزر [ضبط التاريخ/الوقت]		
c	[Memory] button Bouton [Mémoire] Taste [Speicher] Pulsante [Memoria] Botón [Memoria]		Knop [Geheugen] Кнопка [Память] [Hafıza] düğmesi الزر [الذاكرة]
d	[Forward]/[Backward] buttons Boutons [Avant]/[Arrière] Vor-/Zurück-Tasten Pulsanti [Avanti]/[Indietro] Botones [Siguiente]/[Atrás] Knoppen [Vooruit]/[Terug] Кнопки [Вперед]/[Назад] [İleri]/[Geri] düğmeleri الزران [التقدم/الرجوع]		
e	[User ID 1]/[User ID 2] buttons Boutons [ID Utilisateur 1]/[ID Utilisateur 2] Tasten für Benutzer-ID 1/2 Pulsanti [ID utente 1]/[ID utente 2] Botones [ID de usuario 1]/[ID de usuario 2] Knoppen [Gebruikers-ID 1]/[Gebruikers-ID 2] Кнопки [Пользователь 1]/[Пользователь 2] [Kullanıcı Kimliği 1]/[Kullanıcı Kimliği 2] düğmeleri الزران [هوية المستخدم 1/هوية المستخدم 2]		
f	[START/STOP] button Bouton [START/STOP] [START/STOP]-Taste Pulsante [START/STOP] Botón [START/STOP]		Knop [START/STOP] Кнопка [START/STOP] [START/STOP] düğmesi الزر [START/STOP]

g	Air jack Prise à air Luftschlauchbuchse Presa per il tubo dell'aria Toma de aire	Luchtslangaansluiting Воздушное гнездо Hava jaki مقيس خرطوم الهواء
h	AC adapter jack (for optional AC adapter) Prise pour l'adaptateur secteur (pour adaptateur secteur en option) Netzteilanschluss (für das optionale Netzteil) Presa per l'alimentatore CA (per l'alimentatore CA opzionale) Toma del adaptador de CA (para el adaptador de CA opcional) Netadapteraansluiting (voor de optionele netadapter) Гнездо адаптера переменного тока (приобретаемого дополнительно) AC adaptörü jaki (isteğe bağlı AC adaptörü için) مقيس مهامي التيار المتردد (لمهامي التيار المتردد الاختياري)	
i	Battery compartment Compartiment des piles Batteriefach Vano batterie Compartimento de las pilas	Batterijvak Отсек для элементов питания Pil bölmesi حجيرة البطاريات
j	Air plug Prise de gonflage Luftschlauchstecker Attacco del tubo dell'aria Conector para tubo de aire	Plug van de luchtslang Воздушный штекер Hava tıpası قابس خرطوم الهواء
k	Air tube Tuyau à air Luftschlauch Tubo dell'aria Tubo de aire	Luchtslang Воздуховодная трубка Hava borusu خرطوم الهواء

١. مقدمة

شكرًا لشرائك جهاز OMRON لقياس ضغط الدم الآلي القابل للتثبيت بأعلى الذراع. إن جهاز قياس ضغط الدم هذا يستخدم طريقة القياس بالبندينية لقياس ضغط الدم. ما يعني أن جهاز القياس هذا يكشف حركة دمك من خلال الشريان العضدي ويحول هذه الحركة إلى قراءة رقمية.

١.١ إرشادات مهمة من أجل السلامة

يمكنك دليل الإرشادات هذا بمعلومات مهمة بشأن جهاز OMRON لقياس ضغط الدم الآلي القابل للتثبيت بأعلى الذراع لضمان استخدام جهاز القياس هذا بشكل آمن ومناسب، قم بقراءة وفهم كل هذه الإرشادات. إن لم تستوعب هذه الإرشادات أو كنت لديك استفسارات، فيرجى الاتصال بممفد البيع بالتجزئة أو الموزع التابع لشركة OMRON قبل محاولة استخدام جهاز القياس هذا. للحصول على معلومات محددة بشأن ضغط الدم لديك، استشر طبيبك.

١.٢ دواعي الاستخدام

الغرض المقصود

إن هذا الجهاز عبارة عن جهاز قياس رقمي تم إعداده ليستخدم في قياس ضغط الدم وسرعة النبض في فئة المرضى البالغين. يمكن للجهاز أن يرصد اضطراب نبضات القلب الإجمالي للرجفان الأذيني (AFib). يُرجى ملاحظة أن الجهاز غير مخصص لتشخيص الرجفان الأذيني. حيث يُمكن فقط تأكيد تشخيص الرجفان الأذيني بواسطة الطبيب باستخدام مخطط القلب الكهربائي (ECG). في حالة ظهور رمز الرجفان الأذيني (AFib)، يُرجى استشارة طبيبك.

المرضى المستهدفون

فئة المرضى البالغون

المستخدمون المستهدفون

فئة البالغين الذين يمكنهم فهم دليل الإرشادات.

الفائدة السريعة

يمكن قياس ضغط الدم للمريض بطريقة غير جراحية وببساطة في البيئة المنزلية، ويتم الكشف عن احتمالية الإصابة بالرجفان الأذيني من خلال الموجة البندينية التي يتم الحصول عليها من قياس ضغط الدم، وتقديمها للمستخدم.

نوع الاستخدام

جهاز القياس هذا مخصص للاستخدام عدة مرات بواسطة عدة مرضى.

الحدود

يجب أن يتراوح محيط ذراع المريض بين ٢٢ و ٤٢ سم

الاستخدام

يستخدم هذا الجهاز بواسطة الأفراد الأصحاء، والمرضى الذين يعانون من ارتفاع ضغط الدم، والمرضى الذين لديهم أفراد يهتمون بصحتهم، في البيئة المنزلية العامة للغرض التالي.

- قياس ضغط الدم ومعدل النبض

- تقييم احتمالية الإصابة بالرجفان الأذيني

١.٣ الاستلام والفحص

قم بإخراج جهاز القياس هذا والمكونات الأخرى من العبوة وافحصه بحثًا عن آثار تلف. إذا كان جهاز القياس هذا أو أي من مكوناته في حالة تالفة، فلا تستخدمها واستشر ممفد البيع بالتجزئة أو الموزع التابع لشركة OMRON.

٢. معلومات هامة حول السلامة

الرجاء قراءة المعلومات الهامة حول السلامة في دليل الإرشادات هذا قبل استخدام جهاز القياس هذا. يُرجى اتباع الإرشادات الواردة في دليل الإرشادات الذي بين يديك بالكامل للحفاظ على سلامتك. ويُرجى الاحتفاظ به للرجوع إليه لاحقًا. للحصول على معلومات محددة بشأن ضغط الدم لديك، استشر طبيبك.

٢.١ موانع الاستعمال

- لا تستخدم جهاز القياس على ذراع بها إصابة أو ذراع تخضع لعلاج طبي.
- لا تلف الشريط الضاغط للذراع عند وجود تسريب داخل الوريد أو في أثناء نقل دم منه.
- لا تستخدم جهاز القياس للرضع، أو الأطفال حديثو المشي، أو الأشخاص الذين لا يستطيعون التعبير عما يريدون.

٢.٢ الآثار الجانبية

- القيام بقياس أكثر من اللازم قد يتسبب في ظهور الكدمات نتيجة إعاقة تدفق الدم.
- قد يؤدي النفخ إلى مستوى ضغط زائد عن اللازم إلى حدوث كدمات بالذراع حيث يتم لف الشريط الضاغط. ملاحظة: ارجع إلى القسم "إذا كان الضغط الانقباضي أكثر من ٢١٠ ملميمترات زئبقية" في القسم ٨ في دليل الإرشادات ٢ للحصول على المزيد من المعلومات.
- توقف عن استخدام جهاز القياس هذا واستشر طبيبك في حالة ظهور تهيج بالبشرة أو الشعور بالتعب.

٢.٣ تحذير ⚠ للإشارة إلى احتمال وجود مخاطر قد يؤدي عدم تجنبها إلى الوفاة أو وقوع إصابات خطيرة.

- لا يتم تعديل الدواء (بما في ذلك تغيير استخدامه لأي غرض أو علاج) وفق نتائج القياس المأخوذة من جهاز قياس ضغط الدم هذا. تتناول الدواء على النحو الموصوف لك من قبل طبيبك الخاص، فاطبيب هو الشخص الوحيد المؤهل لتشخيص ارتفاع ضغط الدم وعلاجه، والحالات الصحية المرتبطة بالقلب.
- لا تتشخص ذاتك أو تعالجها بناءً على أراءك. عليك باستشارة طبيبك دائمًا.
- تقوم ميزة فحص الرجفان الأذيني المحتمل بتقييم إمكانية الإصابة بالرجفان الأذيني فقط. وإن اكتشفت اضطرابات ضربات القلب المحتملة أو الأمراض الأخرى التي قد تكون مهددة للحياة، مثل احتمال حدوث اضطرابات ضربات القلب الأخرى أو نوبة قلبية.
- إذا كانت لديك أي أعراض أو مخاوف، يجب عليك استشارة طبيبك الخاص.
- لا يتم بتأجيل/إيقاف الفحوصات المنتظمة، أو زيارات الطبيب بناءً على النتائج التي تحصل عليها من جهاز القياس هذا.
- ليس المقصود من ميزة فحص الرجفان الأذيني المحتمل أن يتم استخدامها للمستخدمين الذين تم تشخيص إصابتهم بالرجفان الأذيني بالفعل.
- قد لا يكشف جهاز القياس هذا احتمال الإصابة بالرجفان الأذيني لدى الأشخاص الذين يستخدمون منظمات ضربات القلب، أو أجهزة إزالة الرجفان. لذلك يجب على الأشخاص الذين يستخدمون منظمات ضربات القلب، أو أجهزة إزالة الرجفان، عدم استخدام جهاز القياس هذا للكشف عن احتمال الإصابة بالرجفان الأذيني.

- لا تستخدم جهاز القياس هذا حيث توجد أدوات جراحية تعمل بالتردد العالي (HF) أو أجهزة أشعة الرنين المغناطيسي (MRI) أو أجهزة الفحص بالتصوير المقطعي (CT). فقد يتسبب ذلك في تشغيل جهاز القياس بشكل غير صحيح وأو ظهور قراءة غير دقيقة.
 - لا تستخدم جهاز القياس هذا في البيئات الغنية بالألكسجين أو بالقرب من غازات سريعة الاشتعال. يُرجى استشارة طبيبك قبل استخدام جهاز القياس هذا في حال كنت تعاني من اضطراب ضربات القلب الشائع مثل ضربات القلب الأذينية أو الطبيعية المتسرة أو الرجفان الأذيني، أو تصلب الشرايين، أو نقص الإرواء، أو داء السكري، أو الحمل، أو مقدمات الارتعاج، أو الأمراض الكلوية. يُرجى ملاحظة أن أي حالة من هذه الحالات إضافة إلى تحريك المريض أو ارتعاشه أو انتقاله، قد تؤثر على قراءة القياس.
 - للمساعدة على تجنب الاختناق، حافظ على خرطوم الهواء، وكلب مهيار التيار المتردد، بعيداً عن متناول الرضع، والأطفال حديثي المشي، والأطفال بوجه عام.
 - يحتوي هذا المنتج على أجزاء صغيرة الحجم قد تشكل خطراً اختناق عندما يتلعثمها الرضع والأطفال حديثو المشي والأطفال بوجه عام.
- ### التعامل مع مهيار التيار المتردد (ملحق اختياري) واستخدامه
- لا تستخدم مهيار التيار المتردد في حالة تلف جهاز القياس هذا، أو تلف كبل مهيار التيار المتردد. في حال تلف جهاز القياس هذا أو الكبل، أوقف تشغيل الطاقة وافصل مهيار التيار المتردد على الفور.
 - قد يتوصل مهيار التيار المتردد بمأخذ طاقة ذي جهد كهربائي مناسب. لا تستخدم مأخذاً كهربائياً متعدد الرووس.
 - لا تقم أبداً بتوصيل مهيار التيار المتردد أو فصله عن مأخذ التيار الكهربائي إذا كانت يدك مبللة.
 - لا تقم بفتح مهيار التيار المتردد أو تحاول إصلاحه.
- ### استخدام البطاريات والتعامل معها
- احتفظ بالبطاريات بعيداً عن متناول الرضع، والأطفال حديثي المشي، والأطفال بوجه عام.
- ### ٢.٤ ⚠ احتياطات
- للإشارة إلى موقف ربما يتسم بالخطورة والذي، إذا لم يتم تجنبه، يمكن أن يؤدي إلى تعرض المستخدم أو المريض لإصابة بسيطة أو متوسطة، أو ربما يتسبب في إلحاق الضرر بالمعدات أو بغير ذلك من الممتلكات.
- استشر طبيبك قبل استخدام جهاز القياس هذا على زراع يخضع لعلاج وعائي، أو به فتحة وعائية، أو تحويلية شريانية وريدية (A-V)، حيث قد يتسبب ذلك في تدخل مؤقت تحول دون تدفق الدم، وقد يسبب حدوث إصابة.
 - يُرجى استشارة طبيبك قبل استخدام جهاز القياس هذا، في حال إجراء عملية استئصال الثدي أو إزالة الغدد الليمفاوية.
 - يُرجى استشارة الطبيب قبل استخدام جهاز القياس هذا في حالة المعاناة من مشكلات حادة في تدفق الدم أو اضطرابات في الدم، حيث إن انفتاح الشريط الضاغط قد يؤدي إلى ظهور كدمات.
 - لا تقم بفتح الشريط الضاغط للزراع إلا عندما يكون ملغماً حول أعلى ذراعك.
 - قم بإزالة الشريط الضاغط للزراع إذا لم يبدأ في التوريع في أثناء عملية القياس.
 - لا تستخدم جهاز القياس هذا لأي غرض آخر بخلاف قياس ضغط الدم وأو اكتشاف احتمالية الإصابة بالرجفان الأذيني.
 - في أثناء عملية القياس، تأكد من عدم وجود جهاز محمول أو أي جهاز كهربائي آخر تتبعت منه مجالات كهرومغناطيسية على مسافة في نطاق ٣٠ سم من جهاز القياس هذا. فقد يتسبب ذلك في تشغيل جهاز القياس بشكل غير صحيح وأو ظهور قراءة غير دقيقة.

التعامل مع مهائبي التيار المتردد (ملحق اختياري) واستخدامه

- قم بإدخال مهائبي التيار المتردد بالكامل في المأخذ الكهربائي.
- عند فصل مهائبي التيار المتردد من المأخذ، تأكد من سحبه بطريقة آمنة من مهائبي التيار المتردد. لا تقم بسحبه من كبل مهائبي التيار المتردد.
- عند التعامل مع كبل مهائبي التيار المتردد، تجنب إتلافه. / لا تعرضه للتمزق. / لا تعبت به. / لا تضغط عليه. / لا تقم بثنائه أو سحبه بقوة. / لا تجدهل. / لا تستخدمه إذا كان مجتمعا في حزمة. / لا تضعه تحت أشياء ثقيلة.
- امسح أي غبار عن مهائبي التيار المتردد.
- أفضل الطاقة عن مهائبي التيار المتردد عندما لا يكون قيد الاستخدام.
- أفضل الطاقة عن مهائبي التيار المتردد قبل تنظيف جهاز القياس هذا.

استخدام البطاريات والتعامل معها

- لا تدخل البطاريات دون محاذاة أقطابها بالشكل الصحيح.
- لا تستخدم إلا 4 بطاريات قوية أو بطاريات متجنيز مفاًس "AA" مع جهاز القياس هذا. لا تستخدم أي نوع آخر من البطاريات. لا تستخدم بطاريات جديدة مع أخرى مستعملة. لا تستخدم أنواعا مختلفة من البطاريات معا.
- أزل البطاريات من جهاز القياس هذا في حالة عدم استخدامه لفترة طويلة.
- في حالة وصول سائل البطارية إلى داخل عينيك، اغسلهما على الفور باستخدام كمية وفيرة من الماء النظيف. استشر طبيبك على الفور.
- في حالة ملامسة سائل البطارية لجلدك اغسله على الفور باستخدام كمية وفيرة من الماء الفاتر النظيف. إذا ما حدث تهيج بالبشرة، أو إصابة، أو استمرار الشعور بالألم، فاستشر طبيبك.
- تجنب استخدام البطاريات بعد مرور تاريخ انتهاء صلاحيتها.
- افحص البطاريات دوريا للتأكد من أنها في حالة جيدة مناسبة للاستخدام.

٢,٥ احتياطات عامة

- لإيقاف عملية القياس، اضغط على الزر [START/STOP] أثناء أخذ القياس.
- عند قيامك بقياس الضغط على الذراع الأيمن، يجب أن يكون خرطوم الهواء على جانب المرفق. تجنب القيام بامتداد ذراعك على انبوب الهواء.



- قد يختلف ضغط الدم بين الذراع الأيمن والأيسر، وقد يتسبب ذلك في قيمة قياس مختلفة. استخدم الذراع نفسه دائما عند القياس. إذا كان هناك اختلاف جوهري بين قيم ضغط الدم للذراعين، فراجع طبيبك لتحديد أي الذراعين يجب استخدامه في عمليات القياس.
- عند استخدام مهائبي تيار متردد اختياري، تحقق من عدم وضع جهاز القياس في موقع يصعب فيه توصيل أو فصل مهائبي التيار المتردد.

استخدام البطاريات والتعامل معها

- يجب التخلص من البطاريات المستعملة وفقاً للوائح المحلية.
- ربما يدوم الشحن بالبطاريات المرفقة مع الجهاز لفترة عمر أقصر مقارنةً بالبطاريات الجديدة.
- لن يؤدي استبدال البطاريات إلى حذف القراءات السابقة.

٣. رسائل الخطأ وتحري الأخطاء وإصلاحها

إذا واجهت أيًا من المشكلات المذكورة فيما يلي في أثناء عملية القياس، فتحقق للتأكد من عدم وجود أي أجهزة كهربائية أخرى في نطاق ٣٠ سم من جهاز القياس. وإذا استمرت المشكلة، فيرجى الرجوع إلى الجدول الوارد أدناه.

المشكلة/ الشاشة	السبب المحتمل	الحل
E1	يظهر أو الشريط الضاغط للزراع لا ينتفخ.	تم الضغط على زر [START/STOP] بينما لم يتم استخدام الشريط الضاغط للزراع. لم يتم توصيل قابس خرطوم الهواء بالكامل في جهاز القياس. لم يتم لف الشريط الضاغط للزراع بطريقة صحيحة.
E2	يظهر أو يتعذر إكمال عملية القياس بعد انتفاخ الشريط الضاغط للزراع.	تسرب الهواء من الشريط الضاغط للزراع.
E3	يظهر	ابق ساكنًا ولا تتحدث في أثناء عملية القياس، فقد يتسبب ذلك في أن الشريط الضاغط للزراع لا ينتفخ بدرجة كافية. الضغط الانقباضي أكثر من ٢١٠ ملليمترات زئبقية، فلا يمكن إجراء القياس.
E4	يظهر	تم نفخ الشريط الضاغط للزراع بما يتجاوز الحد الأقصى المسموح به للضغط.
E5	يظهر	عند التحرك أو التحدث أثناء عملية القياس، فقد يؤدي هذا إلى اهتزازات تتسبب في إيقاف عملية القياس.
E6	يظهر	لم يتم اكتشاف معدل النبض بشكل صحيح.
E7	يظهر	تعتّل جهاز القياس.
		اضغط على زر [START/STOP] مرة أخرى. في حال استمرار ظهور الرمز "E٣"، اتصل بمفند البيع بالتجزئة أو الموزع التابع لشركة OMRON.
		اضغط على الزر [START/STOP] مرة أخرى لإيقاف تشغيل جهاز القياس.
		ادخل سداة الهواء بإحكام.
		قم بلف الشريط الضاغط للزراع، ثم قم بإجراء عملية قياس أخرى. ارجع إلى القسم ٦ من دليل الإرشادات ٢.
		استبدل الشريط الضاغط للزراع بأخر جديد. ارجع إلى القسم ١٢ من دليل الإرشادات ٢.
		ابق ساكنًا ولا تتحدث في أثناء عملية القياس. إذا ظهرت رسالة "E2" بشكل متكرر، فانفخ الشريط الضاغط للزراع يدويًا حتى يرتفع الضغط الانقباضي بمعدل ٣٠ إلى ٤٠ ملليمترًا زئبقيًا عن القراءات السابقة. ارجع إلى القسم ٨ من دليل الإرشادات ٢.
		لا تلمس الشريط الضاغط للزراع و/أو تقم بثني انبوب الهواء أثناء إجراء عملية القياس. في حالة نفخ الشريط الضاغط للزراع يدويًا، ارجع إلى القسم ٨ من دليل الإرشادات ٢.
		ابق ساكنًا ولا تتحدث في أثناء عملية القياس.
		قم بلف الشريط الضاغط للزراع، ثم قم بإجراء عملية قياس أخرى. ارجع إلى القسم ٦ من دليل الإرشادات ٢. ابق ساكنًا واجلس بشكل صحيح في أثناء عملية القياس.

الشاشة/ المشكلة	السبب المحتمل	الحل
 /  يظهر	لم يتم اكتشاف معدل النبض بشكل صحيح.	قم بلف الشريط الضاغط للذراع، ثم قم بإجراء عملية قياس أخرى. ارجع إلى القسم ٦ من دليل الإرشادات ٢. ابق ساكناً واجلس بشكل صحيح في أثناء عملية القياس. إذا استمر رمز عدم انتظام ضربات القلب "  /  " في الظهور، فإنه يوصى بأن تقوم باستشارة طبيبك.
 لا توتمض في أثناء عملية القياس	البطاريات منخفضة.	يُوصى بتبديل البطاريات الأربع (٤) جميعها بأخرى جديدة. ارجع إلى القسم ٣ من دليل الإرشادات ٢.
 يومض	نفدت البطاريات.	بذل الأربع (٤) بطاريات بأخرى جديدة على الفور. ارجع إلى القسم ٣ من دليل الإرشادات ٢.
 يظهر، أو يتوقف جهاز القياس فجأة في أثناء عملية القياس.	لم تتم محاذاة أقطاب البطارية على النحو الصحيح.	تحقق من تركيب البطارية للتأكد من تركيبها في الوضع الصحيح. ارجع إلى القسم ٣ من دليل الإرشادات ٢.
لا شيء يظهر على شاشة جهاز القياس.	يتغير ضغط الدم باستمرار. قد تؤثر عوامل كثيرة تشمل الضغط العصبي، و/أو وقت القياس، و/أو كيفية لف الشريط الضاغط للذراع في ضغط الدم لديك. راجع الأقسام ٢، ٦، و٧ من دليل الإرشادات ٢.	تظهر القراءات شديدة الارتفاع أو شديدة الانخفاض.
حدثت أي مشكلة أخرى.	اضغط على الزر [START/STOP] لإيقاف تشغيل جهاز القياس، ثم اضغط عليه مرة أخرى لإجراء عملية القياس. في حال استمرار المشكلة، انزع جميع البطاريات وانتظر حتى مرور ٣٠ ثانية. ثم قم بإعادة تركيب البطاريات. إذا استمرت المشكلة، اتصل بمنفذ البيع بالتجزئة أو الموزع التابع لشركة OMRON.	

٤. ضمان محدود

نشكر على شراء أحد منتجات OMRON. لقد تم تصنيع هذا المنتج من مواد عالية الجودة مع مراعاة العناية البالغة في تصنيعه. وتم تصميم هذا الجهاز ليمنحك مستوى عاليًا من الراحة بشرط تشغيله وصيانتها بشكل سليم على النحو الموضح في دليل الإرشادات.

تضمن OMRON هذا المنتج لمدة ٥ أعوام من تاريخ الشراء. وتضمن OMRON التصنيع، والمعالجة، والمواد الملائمة لهذا المنتج. وخلال فترة الضمان هذه، ستقوم OMRON- دون محاسبتك على رسوم العمالة أو التقطع، بإصلاح المنتج المعيب أو استبداله أو إصلاح أي قطع معيبة أو استبدالها.

لا يغطي الضمان أيًا مما يلي:

- تكاليف النقل ومخاطره.
- تكاليف الإصلاحات وألّ الحبوب الناتجة عن الإصلاحات التي يقوم بها أشخاص غير مسمّنين.
- الصيانة وعمليات الفحص الدورية.
- تعمل الأجزاء الاختيارية أو الملحقات الأخرى بخلاف الجهاز الرئيسي نفسه، أو تلفها، ما لم تكن مشمولة في الضمان أعلاه صراحةً.

ج. تكاليف النتيجة عن عدم قبول المطالبة بالضمان (ستتفّع أنت هذه الرسوم).

ح. التلف من أي نوع، بما في ذلك التلف الشخصي دون قصد أو الناتج عن سوء الاستخدام.

خ. لا يشمل الضمان خدمة المعايير.

د. تتمتع الأجزاء الاختيارية بضمان لمدة عام واحد (1) من تاريخ الشراء. تتضمن الأجزاء الاختيارية،

على سبيل المثال لا الحصر، العناصر التالية: الشريط الضاغط وخرطوم الشريط الضاغط.

عند الحاجة إلى خدمة الضمان، يُرجى طلبها من الوكيل الذي تم شراء المنتج منه أو موزع

OMRON المعتمد. ولمعرفة العنوان، راجع عبوة / مطبوعات المنتج أو بائع التجزئة المتخصص.

إذا وجدت صعوبات في العثور على خدمات عملاء OMRON، فقم بزيارة موقعنا على الويب

(www.omron-healthcare.com) للحصول على معلومات الاتصال.

إن الإصلاح أو الاستبدال بموجب الضمان لا يُطيل فترة الضمان أو يجددها.

لن يتم منح الضمان إلا في حالة إرجاع المنتج بالكامل مع الفاتورة/ إيصال الشراء الأصلي الصادر من

بائع التجزئة إلى المستهلك.

٥. الصيانة

٥.١ الصيانة

لحماية جهاز القياس الخاص بك من التلف، يرجى اتباع الإرشادات التالية:

ستؤدي التغييرات والتعديل التي لم تقرها الشركة المصنعة إلى إلغاء ضمان المستخدم.

⚠ احتياطات

لا تفكك جهاز القياس هذا أو المكونات الأخرى أو تحاول إصلاحها. فقد يؤدي ذلك إلى الحصول على قراءة غير صحيحة.

٥.٢ التخزين

• احتفظ بجهاز القياس والمكونات الأخرى لديك في حاوية التخزين عند عدم استخدامها.

• قم بتخزين جهاز القياس الخاص بك والمكونات في مكان نظيف وآمن.

١. قم بفك الشريط الضاغط للزراع من جهاز القياس.

تم تصميم قابس خرطوم الهواء حتى يتناسب بشكل آمن مع جهاز القياس بحيث لا ينفصل عن جهاز

القياس عن طريق الخطأ أثناء الاستخدام.

عند إزالة الشريط الضاغط للزراع من جهاز القياس، اسحب قابس خرطوم الهواء من جهاز القياس

بحركة مستقيمة، مع الإمساك بالقابس وعدم استخدام الأنبوب. ستسمع صوت "ققرة" عند إزالة قابس

الشريط الضاغط من جهاز القياس.

⚠ احتياطات

لنك سداة الهواء، اسحب قابس خرطوم الهواء البلاستيكي الموجود في قاعدة الخرطوم، وليس

الخرطوم نفسه.

٢. قم بطي خرطوم الهواء برفق داخل الشريط الضاغط للزراع. ملاحظة: لا تقم بتثني أو لف خرطوم

الهواء بشدة.

٣. ضع جهاز القياس الخاص بك والمكونات الأخرى في حاوية التخزين.

• لا تخزن جهاز القياس الخاص بك والمكونات الأخرى في الحالات التالية:

• في حالة بلل جهاز القياس الخاص بك والمكونات الأخرى.

• في الأماكن المعرضة لدرجات الحرارة شديدة الارتفاع أو الانخفاض أو الرطوبة أو أشعة الشمس

المباشرة أو الأتربة أو الأبخرة المسببة للتآكل مثل مواد التبييض.

• في الأماكن المعرضة للاهتزازات أو الصدمات.

٥.٣ تنظيف جهاز القياس

• لا تستخدم أي منظفات كاشطة أو متطهرة.

• استخدم قطعة قماش ناعمة وجافة، أو قطعة قماش ناعمة ومبللة بمسائل تنظيف مخفف (محايد) لتنظيف

جهاز القياس والشريط الضاغط للزراع، وبعد ذلك قم بمسحهما بقطعة قماش جافة.

• لا تفصل جهاز القياس والشريط الضاغط للزراع أو المكونات الأخرى بالماء أو تغمسها فيه.

• لا تستخدم البزيرين، أو سوائل تخفيف الدهان، أو المذيبات المشابهة لتنظيف جهاز القياس والشريط

الضاغط للزراع أو المكونات الأخرى.

٥.٤ المعايرة والخدمة

• تم اختبار دقة جهاز قياس ضغط الدم هذا بعناية شديدة، وهو مصمم بحيث يقدم فترة خدمة طويلة

• وبيضة عامة، بوصى بفحص الجهاز كل عامين لضمان عمله بطريقة صحيحة وعرضه لنتائج قياس

دقيقة. الرجاء استشارة موزع OMRON المعتمد أو قسم خدمة العملاء التابع لشركة OMRON

على العنوان الموضح بالعبوة أو المراجع المرفقة.

٦. المواصفات

فئة المنتج	الأجهزة الإلكترونية لقياس ضغط الدم
وصف المنتج	جهاز قياس ضغط الدم الآلي القابل للتثبيت بأعلى الذراع
الطراز (الرمز)	ام6 كوفمورت افيب (HEM-7380-E)
الشاشة	شاشة LCD رقمية
نطاق الضغط الخاص بالطوق	من ٠ إلى ٢٩٩ ملليمترًا زئبقياً
نطاق قياس ضغط الدم	ضغط الدم الانقباضي: من ٦٠ إلى ٢٦٠ ملليمترًا زئبقياً ضغط الدم الانبساطي: من ٤٠ إلى ٢١٥ ملليمترًا زئبقياً
نطاق قياس النبض	من ٤٠ إلى ١٨٠ نبضة/دقيقة.
الدقة	الضغط: ± 3 ملليمترات زئبقية النبض: $\pm 5\%$ من قراءة الشاشة
النفخ	تلقائي باستخدام مضخة كهربائية
التفريغ	صمام تلقائي لتفريغ الضغط
طريقة القياس	طريقة القياس بالذبذبة
وضع التشغيل	التشغيل المستمر
تصنيف عنوان IP	جهاز القياس: IP21 مهايئ التيار المتردد الاختياري: IP21 (HHP-CM01) أو IP22 (HHP-BFH01)
التصنيف	DC6 V 4 W
مصدر التيار الكهربائي	٤ بطاريات مقاس "AA" بقدرة ١,٥ فولت، أو مهايئ تيار متردد اختياري (إدخال التيار المتردد ١٠٠ إلى ٢٤٠ فولت، ٥٠ إلى ٦٠ هرتز، ٠,١٢ إلى ٠,٦٥ أمبير)
عمر البطارية	حوالي ٧٠٠ نتيجة قياس (باستخدام بطاريات قلوية جديدة) قد يقل عدد المرات عند استخدام وضع TruRead لأن الوضع الواحد لـ TruRead يتكون من ٣ عمليات قياس منتظمة.

مدة التحمل (عمر الخدمة)	جهاز القياس: ٥ سنوات أو الوقت الذي يصل فيه إلى ٣٠٠٠ مرة من الاستخدام. / الشريط الضاغط: ٥ سنوات أو الوقت الذي يصل فيه إلى ١٠٠٠٠ مرة من الاستخدام. / مهايئ التيار المتردد الاختياري: ٥ سنوات
الظروف المناسبة للتشغيل	معدل درجة الحرارة من ١٠+ إلى ٤٠+ درجة مئوية / معدل الرطوبة النسبية من ١٥٪ إلى ٩٠٪ (غير مسببة للتكثف) / معدل ضغط الهواء من ٨٠٠ إلى ١٠٦٠ هكتوباسكال
الظروف المناسبة للتخزين/النقل	من ٢٠- إلى ٦٠+ درجة مئوية / رطوبة نسبية من ١٠٪ إلى ٩٠٪ (غير مسببة للتكثف)
الوزن	جهاز القياس: ٤٤٠ جم تقريباً (لا يشمل البطاريات) الشريط الضاغط للذراع: ١٦٣ جم تقريباً
الأبعاد	جهاز القياس: ١٩١ ملم (العرض) x ٨٥ ملم (الارتفاع) x ١١٧ ملم (الطول) تقريباً / الشريط الضاغط للذراع: ١٤٥ ملم x ٣٢ ملم (خرطوم الهواء: ٧٥٠ ملم)
محيط الطوق المستعمل مع جهاز القياس	٢٢ إلى ٤٢ سم
الذاكرة	تخزن ما يصل إلى ١٠٠ قراءة لكل مستخدم
المحتويات	جهاز القياس، والشريط الضاغط للذراع (HEM-FL31)، و٤ بطاريات مقاس "AA"، ودليل الإرشادات ١ و٢، وحقيبة التخزين
الحماية ضد الصدمات الكهربائية	جهاز كهربائي طبي مزود بمصدر طاقة داخلي (عند استخدام البطاريات فقط) جهاز ME من الفئة II (مهايئ تيار متردد اختياري)
الجزء المطبق	النوع BF (الشريط الضاغط للذراع)

ملاحظة

- هذه المواصفات عرضة للتغيير دون سابق إخطار.
- تم فحص جهاز القياس هذا سريريًا وفق متطلبات EN ISO 10660-2:2014، ويتوافق مع EN ISO 10660-2:2014 وA1:2020، (باستثناء المرضى الحوامل وما قبل التشنج). في التحقق من صحة الدراسة السريرية، تم استخدام المرحلة الخامسة (K5) على ٨٥ حالة لتحديد ضغط الدم الانبساطي.

١٠. كيفية حساب المعدلات الأسبوعية

حساب المعدل الأسبوعي الصباحي

هو معدل القياسات التي تم تسجيلها أثناء الصباح (من الساعة 4:00 حتى الساعة 9:59) في الفترة ما بين الأحد والست. سيتم استخدام القراءتين أو الثلاث قراءات المسجلة خلال الإطار الزمني لأول ١٠ دقائق في الصباح ما بين الساعة 4:00 إلى الساعة 9:59؛ لحساب المعدل الصباحي لكل يوم.

حساب المعدل الأسبوعي المسائي

هو معدل القياسات التي تم تسجيلها أثناء المساء (من الساعة 19:00 حتى الساعة 1:59) في الفترة ما بين الأحد والست. سيتم استخدام القراءتين أو الثلاث قراءات المسجلة خلال الإطار الزمني لآخر ١٠ دقائق في المساء ما بين الساعة 19:00 إلى الساعة 1:59؛ لحساب المعدل المسائي لكل يوم.

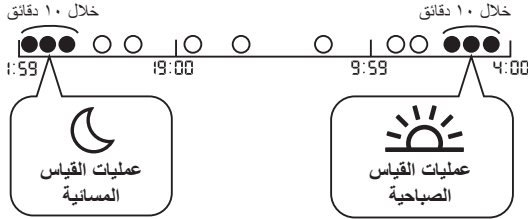

- تم اعتماد هذا الجهاز للاستخدام مع المريضات الحوامل أو المصابات بالتنجش أثناء الحمل أو الوضع وفقاً للبروتوكول المعدل للجمعية الأوروبية لارتفاع ضغطه.
- تم اعتماد استخدام هذا الجهاز لمرضى السكري (من النوع 1)**.
- يتم تصنيف عنوان IP درجات الحماية التي توفرها الحوايت وفقاً لمعيار IEC 60529. يتمتع جهاز القياس هذا ومهايئ التيار المتردد الاختياري بالحماية من الأجسام الغريبة الصلبة التي يبلغ قطرها ١٢,٥ ملم والأجسام الأكبر حجماً مثل الأضبع. يتمتع جهاز القياس ومهايئ التيار المتردد الاختياري HHP-CM01 بالحماية من تسرب قطرات المياه التي تتساقط عمودياً عليه، مما يمكنها أن تتسبب في حدوث مشكلات خلال عملية التشغيل العادية. يتمتع مهايئ التيار المتردد الاختياري HHP-BFH01 بالحماية من تسرب قطرات المياه التي تتساقط بميل عليه، مما يمكنها أن تتسبب في حدوث مشكلات خلال عملية التشغيل العادية.
- يتوافق تصنيف وضع التشغيل مع IEC 60601-1.

* تويوشياي وآخرون. إدارة صحة الأوعية الدموية والمخاطر التي تتعرض لها 197-189 2018:14
 ** شاهين إم إن وآخرون الأجهزة الطبية: الأدلة والأبحاث 20-11 2018:11

٧. التخلص السليم من هذا المنتج (نفايات المعدات الكهربائية والإلكترونية)

تشير هذه العلامة الموجودة على المنتج أو المبطوعات الخاصة به إلى أنه يجب عدم التخلص من الجهاز مع المخلفات المنزلية الأخرى عند انتهاء عمره الافتراضي. للحيلولة دون تعرض البيئة أو الصحة البشرية لأي أذى قد ينجم عن التخلص غير الموجه من النفايات، يُرجى عزل هذا الجهاز عن أنواع المخلفات الأخرى وإعادة تدويره بشكل متوافق به وذلك لدعم إعادة استخدام الموارد المادية بشكل دائم. يجب على من يستخدمون الجهاز بالمنزل الاتصال بالجهة التي ابتاعوا الجهاز منها أو المكتب الحكومي المحلي التابعين له للحصول على معلومات بخصوص المكان الذي يمكن إعادة الجهاز إليه لإعادة تدويره بشكل لا يمثل خطراً على البيئة.



أما من يستخدمون الجهاز لغرض تجاري فيجب عليهم الاتصال بالمورد ومراجعة شروط عقد الشراء وأحكامه. يجب ألا يختلط هذا المنتج مع المخلفات التجارية الأخرى المقرر التخلص منها.

٨. معلومات هامة عن التوافق الكهرومغناطيسي (EMC)

يتوافق HEM-7380-E مع معيار التوافق الكهرومغناطيسي (EMC) رقم 2-1-2 60601-1 EN. يتوفر المزيد من الوثائق وفق معيار EMC هذا على: <https://healthcare.omron.com/electro-magnetic-compatibility>. ارجع إلى معلومات التوافق الكهرومغناطيسي (EMC) لجهاز القياس HEM-7380-E على موقع الويب.

٩. الإرشادات وبيان الشركة المصنعة

- تم إنتاج منتج OMRON هذا في ظل نظام الجودة الصارم الذي تنتهجه شركة OMRON HEALTHCARE Co., Ltd، اليابان. وقد تم تصنيع مستشعر الضغط - المكون الرئيسي بأجهزة قياس ضغط الدم من OMRON - في اليابان.
- تم تطوير خوارزمية الارتفاع الأذني باستخدام العديد من قواعد البيانات التي نشرتها PhysioNet، والمعروفة بموجب ترخيص ODG Attribution License.
- للمزيد من المعلومات، يُرجى زيارة صفحة المنتج: www.omron-healthcare.com
- يُرجى إبلاغ الشركة المصنعة والسلطة المختصة في الدولة العضو التي تقيم بها بأي حادث خطير يحدث فيما يتعلق بهذا الجهاز.

١١. معلومات إضافية

ما المقصود بضغط الدم؟

ضغط الدم هو قياس قوة تنفق الدم داخل جدران الشرايين. ويتغير ضغط الدم داخل الشرايين باستمرار خلال دورة القلب. ويُطلق على أعلى ضغط في دورة القلب اسم ضغط الدم الانقباضي؛ أما أقل ضغط فيسمى ضغط الدم الانبساطي. وتمثل قراءتا الضغط الانقباضي والانبساطي على حد سواء ضرورة لتمكين الطبيب من تقييم حالة ضغط الدم لدى المريض.

ما المقصود باضطراب ضربات القلب؟

واضطراب ضربات القلب هي الحالة التي يكون فيها إيقاع ضربات القلب غير طبيعي نتيجة لحدوث خلل في النظام الكهربائي الحيوي الذي يوجه ضربات القلب. والأعراض النموذجية لهذا المرض هي ضربات القلب المتسارعة والتقلص المتبسر والنبض السريع (تسارع ضربات القلب) أو البطيء (بطء ضربات القلب) بشكل غير طبيعي.

ما المقصود بالرجفان الأذيني؟

يُعد الرجفان الأذيني (AFib) النوع الأكثر شيوعاً من اضطراب النظم التسرعى غير الجيبي. قد يؤدي هذا العرض إلى تكوين جلطات دموية. يمكن أن يؤدي هذا إلى مشاكل صحية كبيرة، بما في ذلك السكتات الدماغية، والنوبات الإقفارية العابرة (TIAs)، والصدمات الرئوية (PEs)؛ اعتماداً على غرفة القلب التي تحتوي على جلطة دموية.

اكتشاف الرجفان الأذيني المحتمل



تقوم تقنية OMRON المسجلة بعلامة تجارية، بتتبيك بمجرد اكتشاف رجفان أذيني محتمل، حتى مع قياس واحد.

سوف يحطرك جهاز القياس باحتمال الإصابة بالرجفان الأذيني إذا وجد الجهاز عدم انتظام في الفترات الفاصلة من نبضة إلى أخرى أثناء القياس.

تقوم ميزة فحص الرجفان الأذيني المحتمل بتقييم إمكانية الإصابة بالرجفان الأذيني بعد أخذ القياس فقط. فهي لا ترافق قلبك باستمرار وبالتالي لا يمكنها تنبيهك إذا حدث الرجفان الأذيني في أي وقت آخر. لا يستطيع جهاز القياس اكتشاف كل أنواع الرجفان الأذيني. إذا كان عدم انتظام نظم القلب قليلاً جداً، فقد لا يتم اكتشافه. على سبيل المثال، إذا كان هناك خلل في التوصيل بين الأذنين والبطينين، فقد يكون نظم القلب في النظم الجيبي، وفي هذه الحالة لا يمكن اكتشاف احتمال الإصابة بالرجفان الأذيني بواسطة جهاز القياس هذا.

الحالة التي يتم فيها عرض رمز " AFib " يمكنها أن تؤثر في قياسات ضغط الدم لديك، وتجعل من الصعب الحصول على قراءة دقيقة. إذا حدث ذلك، فإنه يوصى باستشارة طبيبك.

ما الفرق بين ميزة فحص الرجفان الأذيني المحتمل، ومخطط القلب الكهربائي (ECG)؟

تستخدم ميزة فحص الرجفان الأذيني المحتمل اكتشاف الموجة النبضية، لاكتشاف احتمال الإصابة بالرجفان الأذيني. بينما يعمل مخطط القلب الكهربائي (ECG) على قياس النشاط الكهربائي للقلب، ويُمكن استخدامه بواسطة الطبيب لتشخيص الرجفان الأذيني.

في حالة عدم ظهور الرمز " AFib " / " ، فهل يعني هذا عدم احتمال الإصابة بالرجفان الأذيني؟

حتى في حالة عدم ظهور الرمز " AFib " / " ، فلا يزال هناك احتمال للإصابة بالرجفان الأذيني. في حالة إجراء القياس في وقت لا يحدث فيه الرجفان الأذيني، فقد لا يكون من الممكن اكتشاف الرجفان الأذيني. لا يستطيع جهاز القياس اكتشاف كل أنواع الرجفان الأذيني.

تحذير

- تقوم ميزة فحص الرجفان الأذيني المحتمل بتقييم إمكانية الإصابة بالرجفان الأذيني فقط. ولن تكتشف اضطرابات ضربات القلب المحتملة أو الأمراض الأخرى التي قد تكون مهددة للحياة، مثل احتمال حدوث اضطرابات ضربات القلب الأخرى أو نوبة قلبية.

هل يجب استشارة طبيبي في حالة ظهور الرمز " AFib " / " ؟

يوصى أن تقوم باستشارة طبيبك إذا ظهر الرمز " AFib " / " . قد يتم عرض هذا الرمز لأسباب أخرى، مثل حدوث اضطرابات أخرى في ضربات القلب.

ماذا يجب أن أفعل في حالة ظهور الرمز " AFib " / " في بعض الأحيان؟

ليست هناك أعراض للرجفان الأذيني بصورة دائمة. ولذا، فيننا يوصى باستشارة الطبيب واتباع تعليماته.

قام الطبيب بتشخيص حالتني بالإصابة بالرجفان الأذيني ولكن لم يظهر الرمز " AFib " / " .

قد لا يحدث الرجفان الأذيني في الوقت المحدد لإجراء قياسات ضغط الدم. لذا، يُوصى أن تقوم باستشارة طبيبك بشكل منتظم.

هل تكون قراءة ضغط الدم موثوق بها عند ظهور الرمز " AFib " / " ، أو

رمز اضطراب ضربات القلب " / " ؟























بمجرد لرجفان الأذيني أو لاضطراب ضربات القلب أن يؤثر في قياسات ضغط الدم لديك، ويجعل من الصعب الحصول على قراءة دقيقة. وقد يلزم تكرار عمليات القياس للتغلب على المتغيرات. * سوف يوضح جهاز القياس وجود رسالة خطأ (E5) إن كان تأثير اضطراب ضربات القلب شديدًا للغاية بما لا يسمح بالحصول على نتيجة القياس. إذا حدث ذلك بشكل متكرر، فإنه يوصى باستشارة طبيبك.

* O'Brien E, et al.; J Hypertens. 2003; 21: 821-848

Symbols Description

FR Description des symboles
DE Beschreibung der Symbole
IT Descrizione dei simboli
ES Descripción de los símbolos

NL Beschrijving van symbolen
RU Описание символов
TR Simgelerin Açıklaması
AR شرح الرموز

- | | | | |
|---|---|---|---|
| 1.  | 2.  | 3. IP XX | 4.  |
| 5.  | 6.  | 7.  | 8.  |
| 9.  | 10.  | 11.  | 12.  |
| 13.  | 14.  | 15.  | 16.  |
| 17. LATEX FREE | 18.  | 19.  | 20.  |
| 21.  | 22.  | 23.  | 24.  |
| 25.  | 26.  | | |

1.

Applied part - Type BF Degree of protection against electric shock (leakage current)

Pièce appliquée - Type BF Degré de protection contre les chocs électriques (courant de fuite)

Anwendungsteil - Type BF Schutz vor Stromschlägen (Ableitstrom)

Parti applicate - Tipo BF Livello di protezione contro le folgorazioni (corrente di dispersione)

Partes en contacto: Tipo BF Grado de protección contra descargas eléctricas (corriente de fuga)

Toegepast onderdeel - Type BF-beschermingsgraad tegen elektrische schokken (lekstroom)

Рабочая часть аппарата - Степень защиты от поражения электрическим током (токи утечки) Тип BF

Uygulanan parça - Tip BF Elektrik çarpmasına karşı koruma derecesi (kaçak akım) BF الجزء المطبق: درجة الحماية ضد الصدمات الكهربائية (التيار المتسرب) للنوع

2.

Class II equipment. Protection against electric shock

Équipement de classe II. Protection contre les chocs électriques
 Gerät der Klasse II. Schutz vor Stromschlägen

Apparecchiatura di Classe II. Protezione contro le folgorazioni

Equipo de Clase II. Protección contra descargas eléctricas

Apparatuur van Klasse II. Bescherming tegen elektrische schokken

Изделие класса II Защита от поражения электрическим током

Sınıf II ünite. Elektrik çarpmasına karşı koruma

جهاز من الفئة II. الحماية ضد الصدمات الكهربائية

3.

Ingress protection degree provided by IEC 60529

Degré de protection selon CEI 60529

Grad des Eindringeschutzes gemäß IEC 60529

Livello di protezione IP in base a IEC 60529

Grado de protección según la norma internacional IEC 60529

Beschermingsklasse volgens IEC 60529

Степень защиты, обеспечиваемая оболочками, согласно IEC 60529

Su girmesine karşı koruma derecesi IEC 60529 tarafından verilmiştir

درجة حماية الدخول المقدمة بواسطة معيار IEC 60529

4. **CE Marking**
Marquage CE
CE-Kennzeichnung
Contrasegno CE
Marcado CE
CE-merkteken
Знак соответствия директиве EC
CE İşareti
علامة التوافق مع اللجنة الأوروبية (CE)
5. **UKCA marking**
Marquage UKCA
UKCA-Kennzeichnung
Marchio UKCA
Marcado UKCA
UKCA-markering
Знак соответствия требованиям для Великобритании
UKCA İşareti
UKCA علامة
6. **Serial number**
Numéro de série
Seriennummer
Numero di serie
Número de serie
Seriennummer
Порядковый (серийный) номер
Seri numarasi
الرقم المتسلسل
7. **Unique device identifier**
Identifiant unique des dispositifs
Produktidentifizierungsnummer
Identificatore univoco del dispositivo
Identificador único del producto
Unieke apparaat-ID
Уникальный идентификатор медицинского изделия в Европейском Союзе
Benzersiz cihaz tanımlayıcısı
معرف الجهاز الفريد
8. **Medical device**
Dispositif médical
Medizinprodukt
Dispositivo medico
Producto sanitario
Medisch apparaat
Медицинское изделие в соответствии с правилами/директивой по медицинским изделиям Европейского Союза
Tibbi cihaz
جهاز طبي
9. **Temperature limitation**
Limitation de température
Temperaturbegrenzung
Limite di temperatura
Limitación de la temperatura
Temperatuurbegrenzing
Температурный диапазон
Sıcaklık sınırlaması
حدود درجة الحرارة المناسبة
10. **Humidity limitation**
Limitation d'humidité
Luftfeuchtigkeitsbegrenzung
Limite di umidità
Limitación de la humedad
Vochtigheidsbegrenzing
Диапазон влажности
Nem sınırlaması
حدود الرطوبة المناسبة
11. **Atmospheric pressure limitation**
Limitation de pression atmosphérique
Luftdruckbegrenzung
Limite di pressione atmosferica
Limitación de la presión atmosférica
Luchtdrukbegrenzing
Ограничение атмосферного давления
Atmosferik basınç sınırlaması
حدود الضغط الجوي المناسب
12. **Indication of connector polarity**
Indication de la polarité des connecteurs
Anzeige der Steckerpolarität
Indicazione della polarità dei connettori
Indicación de la polaridad del conector
Indicatie van polariteit van aansluiting
Полярность разъема адаптера
Bağlantı polarite göstergesi
علامة تشير لقطبية الموصل
13. **For indoor use only**
Pour un usage à l'intérieur uniquement
Nur für die Nutzung in Innenbereichen
Solo per uso in interni
Para uso solo en interiores
Alleen voor gebruik binnenshuis
Для использования только внутри помещений
Sadece iç mekanda kullanım için
صالح للاستخدام في المناطق المغلقة فقط
14. **OMRON's trademarked technology alerts you once possible AFib is detected, even with a single measurement.**
La technologie brevetée d'OMRON vous alerte dès qu'un risque de fibrillation auriculaire est détecté, même avec une seule mesure.
Die markenrechtlich geschützte Technologie von OMRON warnt bei möglichem Vorhofflimmern – auch bei einer Einzelmessung.
La tecnologia brevettata da OMRON avvisa l'utilizzatore una volta rilevata la potenziale presenza di fibrillazione atriale, anche con una misurazione singola.
La tecnología de OMRON le notifica la detección de una posible fibrilación auricular incluso con una única medición.
De technologie voor bloeddrukmeting onder handelsmerk van OMRON waarschuwt u wanneer mogelijk AFib is gedetecteerd, zelfs bij een enkele meting.
Зарегистрированная технология OMRON сразу предупреждает Вас о выявлении вероятности ФП, даже при однократном измерении.
OMRON'un ticari markalı teknolojisi, tek bir ölçümle bile olası AFib tespit edilirdiğinde sizi uyarır.
تقوم تقنية OMRON المسجلة بعلامة تجارية، بتبنيك بمجرد اكتشاف رجفان أذني محتمل، حتى مع قياس واحد.

15.

Identifier of cuffs compatible for the device

Identificateur des brassards compatibles avec l'appareil
Kennzeichnung der mit dem Gerät kompatiblen Manschetten
Identifica i bracciali compatibili con il dispositivo
Identificador para manguitos compatibles con el dispositivo
Identificatie van manchetten die compatibel zijn met het apparaat
Манжеты совместимые с устройством
Cihaz ile uyumlu kolluğunun tanıtım işareti
علامات تحديد الشروط الضاغطة المتوافقة مع الجهاز

17.

Not made with natural rubber latex

Ne contient pas de latex de caoutchouc naturel
Enthält kein Naturlatex
Non contiene lattice di gomma naturale
No contiene látex de caucho natural
Bevat geen natuurrubberlatex
Не содержит натуральный латекс
Doğal kauçuk lateksten üretilmemiştir
تم التصنيع دون استخدام لاتيكس المطاط الطبيعي

20.

**Need for the user to follow this instruction manual thoroughly for your safety.
(Background: blue)**

L'utilisateur doit suivre attentivement ce mode d'emploi pour votre sécurité. (Fond : bleu)
Damit die Sicherheit gewährleistet ist, muss der Benutzer diese Gebrauchsanweisung sorgfältig befolgen. (Hintergrund: blau)
Per la propria sicurezza, l'utente deve seguire attentamente il presente manuale di istruzioni. (Sfondo: blu)
Es necesario que el usuario siga rigurosamente este manual de instrucciones para su seguridad. (Fondo: azul)
Noodzaak voor de gebruiker om zich voor de eigen veiligheid zorgvuldig aan deze gebruiksaanwijzing te houden (Achtergrond: blauw)
Обратитесь к руководству по эксплуатации (Фон: синий)
Güvenlik açısından kullanıcının bu kullanım kılavuzuna dikkatle uyması gerekir.
(Arka plan: mavi)
حاجة المستخدم إلى اتباع الإرشادات الواردة في دليل الإرشادات بالكامل لهذا للحفاظ على السلامة. (الخلفية: زرقاء)

16.

Artery mark

Marque d'artère
Arterienmarkierung
Contrassegno per l'arteria
Marca de la arteria
Adersymbol
Маркер артерии
Arter işareti
علامة دالة على الشريان

19.

Need for the user to consult this instruction manual

L'utilisateur doit consulter le présent mode d'emploi
Der Benutzer muss diese Gebrauchsanweisung lesen
L'utente deve consultare il presente manuale di istruzioni
Es necesario que el usuario consulte este manual de instrucciones
Noodzaak voor de gebruiker om deze gebruiksaanwijzing te raadplegen
Необходимо ознакомиться с данным руководством по эксплуатации
Kullanıcının bu kullanım kılavuzuna başvurması gerekir
حاجة المستخدم إلى الرجوع إلى المعلومات الواردة بدليل الإرشادات هذا

21.

Direct current

Courant continu
Gleichstrom
Corrente diretta
Corriente directa
Gelijkstroom
Постоянный ток
Doğru akım
التيار المباشر

22.

Alternating current

Courant alternatif
Wechselstrom
Corrente alternata
Corriente alterna
Wisselstroom
Переменный ток
Alternatif akım
التيار المتناوب

23.

Date of manufacture

Date de fabrication

Herstellungsdatum

Data di fabbricazione

Fecha de fabricación

Productiedatum

Дата изготовления в формате ГТГГММДД

Üretim tarihi

تاريخ التصنيع

24.

Efficiency level of power supply

Niveau d'efficacité de l'alimentation électrique

Effizienz der Stromversorgung

Livello di efficienza dell'alimentazione

Grado de eficiencia de la alimentación

Efficiëntieniveau van de voeding

Уровень эффективности источника питания

Güç kaynağının verimlilik seviyesi

مستوى كفاءة مصدر الطاقة

25.

Prohibited action

Action interdite

Verbotene Aktion

Operazione proibita

Acción prohibida

Verboden handeling

Запрещенное действие

Yasaklanmış eylem

إجراء محظور

26.

Recycle mark X: Material number Y: Material abbreviation Refer to 97/129/EC for more information.

Marque de recyclage X: Numérotation des matériaux Y: Abréviation pour les matériaux Voir 97/129/CE pour plus d'informations.

Recyclingsymbol X: Materialnummer Y: Materialabkürzung Weitere Informationen siehe 97/129/EG.

Simbolo di riciclaggio X: Codice materiale Y: Abbreviazione materiale Fare riferimento a 97/129/CE per ulteriori informazioni.

Marca de reciclaje X: Número de material Y: Abreviatura del material Consulte 97/129/CE para más información.

Recycle-markering X: Materiaalnummer Y: Materiaalafkorting Raadpleeg 97/129/EG voor meer informatie.

Знак переработки X: Числовое обозначение материала Y: Подробнее о сокращенном названии материалов см. 97/129/EC.

Geri dönüşüm işareti X: Malzeme numarası Y: Malzeme kısaltması Daha fazla bilgi için bkz. 97/129/EC.

علامة إعادة التدوير X: رقم المادة Y: اختصار المادة راجع 97/129/EC للمزيد من المعلومات.

Issue Date:
Date de publication :
Ausgabedatum:
Data di pubblicazione:
Fecha de publicación: 2023-12-15
Uitgiftedatum
Дата выпуска:
Teslim Tarihi:
تاريخ الإصدار:

IM1-HEM-7380-E-02-09/2023
3146867-6B

Automatic Upper Arm Blood Pressure Monitor

Tensiomètre automatique brassard

Automatisches Oberarm-Blutdruckmessgerät

Misuratore automatico di pressione arteriosa da braccio

Monitor de presión arterial automático de brazo

Automatische bovenarmbloeddrukmeter

Измеритель артериального давления и частоты пульса автоматический

Otomatik Üst Kol Kan Basıncı Ölçüm Cihazı

جهاز قياس ضغط الدم الآلي القابل للتثبيت بأعلى الذراع



Instruction Manual 2: Operational Instructions

FR Mode d'emploi 2 : Instructions de fonctionnement

DE Gebrauchsanweisung 2: Betriebsanweisungen

IT Manuale di istruzioni 2: Istruzioni operative

ES Manual de instrucciones 2: Instrucciones operativas

NL Gebruiksaanwijzing 2: Operationele instructies

RU Руководство по эксплуатации 2: Инструкция по эксплуатации

TR Kullanım kılavuzu 2: Çalıştırma talimatları

AR دليل الإرشادات ٢ : إرشادات التشغيل

Read Instruction Manual 1 and 2 before use.

Lire les modes d'emploi 1 et 2 avant l'utilisation.

Lesen Sie vor der Verwendung Gebrauchsanweisung 1 und 2.

Leggere il manuale di istruzioni 1 e 2 prima dell'uso.

Lea el manual de instrucciones 1 y 2 antes del uso.

Lees gebruiksaanwijzing 1 en 2 voor gebruik.

Прочтите руководство по эксплуатации 1 и 2 перед использованием.

Kullanmadan önce, kullanım kılavuzu 1 ve 2'yi okuyun.

اقرأ دليل الإرشادات ١ و٢ قبل الاستخدام.

1 Package Contents.....3

Contenu de l'emballage
Packungsinhalt
Contenuto della confezione
Contenido del envase
Inhoud van de verpakking
Комплект поставки
Paketin İçindekiler
محتويات العبوة

2 Preparing for a Measurement..4

Préparation pour une prise de mesure
Vorbereiten einer Messung
Preparazione per la misurazione
Preparación para una medición
Een meting voorbereiden
Подготовка к измерению
Ölçüm Hazırlığı
التجهيز لعملية القياس

3 Inserting Batteries.....5

Mise en place des piles
Einlegen von Batterien
Inserimento delle batterie
Introducción de las pilas
De batterijen plaatsen
Установка элементов питания
Pilleri Takma
إدخال البطاريات

4 Setting the Date and Time.....6

Réglage de la date et de l'heure
Einstellen von Datum und Uhrzeit
Impostazione manuale di data e ora
Ajuste de la fecha y la hora
Datum en tijd instellen
Установка даты и времени вручную
Tarih ve Saatin Manuel Olarak Ayarlanması
ضبط التاريخ والوقت

5 Setting the TruRead Mode Interval.....7

Définition de l'intervalle du mode TruRead
Festlegen des TruRead-Modusintervalls
Impostazione dell'intervallo della modalità TruRead
Configuración del intervalo del modo TruRead
Het TruRead-modusinterval instellen
Настройка интервала режима TruRead
TruRead Modu Aralığını Ayarlama
ضبط الفترة الفاصلة لوضع TruRead

6 Applying the Arm Cuff...9

Pose du brassard
Anbringen der Manschette
Applicazione del bracciale
Colocación del manguito
De manchet aanbrengen
Расположение манжеты
Kolluğun Takılması
وضع الشريط الضاغط للذراع

7 Sitting Correctly.....11

Position assise correcte
Korrekte Körperhaltung
Come sedersi nel modo corretto
Cómo sentarse correctamente
Correct zitten
Сядьте правильно
Düzgün Oturma
الجلوس بشكل صحيح

8 Taking a Measurement...13

Réalisation d'une mesure
Eine Messung vornehmen
Misurazione
Realizar una medición
Een meting verrichten
Выполнение измерений
Bir Ölçüm Yapma
إجراء القياس

9 Checking Readings.....19

Vérification des mesures
Überprüfen von Messwerten
Controllo dei risultati
Comprobación de las lecturas
Metingen bekijken
Проверка результатов измерений
Ölçüm Değerlerini Kontrol Etme
التحقق من القراءات

10 Using Memory Functions..25

Utilisation des fonctions de mémoire
Verwendung der Speicherfunktionen
Usò delle funzioni di memoria
Usò de las funciones de memoria
Geheugenfuncties gebuiken
Использование функций памяти
Hafıza Fonksiyonunun Kullanılması
استخدام وظائف الذاكرة

11 Restoring to the Default Settings.....33

Réinitialisation aux réglages par défaut
Wiederherstellen der Standardeinstellungen
Ripristino delle impostazioni predefinite
Restablecimiento a los ajustes de fábrica
De standaardinstellingen herstellen
Восстановление настроек по умолчанию
Varsayılan Ayarları Geri Yükleme
استعادة الإعدادات الافتراضية

12 Optional Medical Accessories..34

Accessoires médicaux en option
Medizinisches optionales Zubehör
Accessori medicali opzionali
Accesorios médicos opcionales
Optionele medische accessoires
Дополнительные принадлежности
Opsiyonel Tibbi Aksesuarlar
الملحقات الطبية الاختيارية

1 Package Contents

FR Contenu de l'emballage

DE Packungsinhalt

IT Contenuto della confezione

ES Contenido del envase

NL Inhoud van de verpakking

RU Комплект поставки

TR Paketin İçindekiler

AR محتويات العبوة

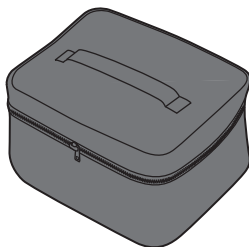
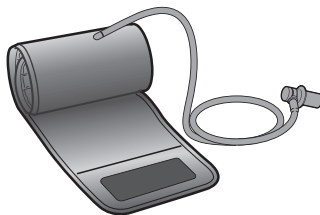
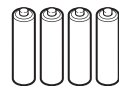
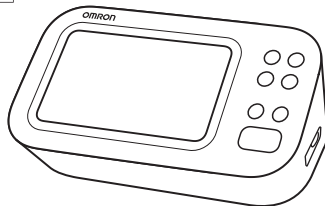

Preparing for a Measurement

FR Préparation pour une prise de mesure

DE Vorbereiten einer Messung

IT Preparazione per la misurazione

ES Preparación para una medición

NL Een meting voorbereiden

RU Подготовка к измерению

TR Ölçüm Hazırlığı

AR التجهيز لعملية القياس

30 minutes before

30 minutes avant

30 Minuten vorher

30 minuti prima

30 minutos antes

30 minuten ervoor

За 30 минут до

30 dakika önce

قبل القياس بمدة تبلغ ٣٠ دقيقة



5 minutes before: Relax and rest.

5 minutes avant : détente et repos.

5 Minuten vorher: ruhig hinsetzen.

5 minuti prima: rilassarsi e stare a riposo.

5 minutos antes: relájese y descanse.

5 minuten ervoor: ontspan en rust.

За 5 минут до: расслабьтесь и отдохните.

5 dakika önce: Gevşeyin ve dinlenin.

قبل القياس بمدة تبلغ ٥ دقائق: استرخ واسترخ.



3

Inserting Batteries

- FR** Mise en place des piles
- DE** Einlegen von Batterien
- IT** Inserimento delle batterie
- ES** Introducción de las pilas
- NL** De batterijen plaatsen
- RU** Установка элементов питания
- TR** Pilleri Takma
- AR** إدخال البطاريات

1

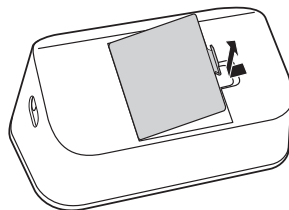

2

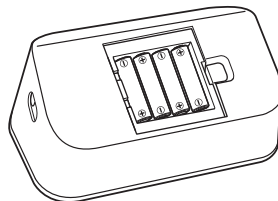

AA, 1.5V × 4

3



Your monitor automatically turns off after 3 minutes.

Votre tensiometre s'éteint automatiquement après 3 minutes.

Ihr Monitor schaltet sich nach 3 Minuten automatisch aus.

Il monitor si spegne automaticamente dopo 3 minuti.

Su monitor se apaga automáticamente después de 3 minutos.

Uw monitor wordt na 3 minuten automatisch uitgeschakeld.

Монитор автоматически выключается через 3 минуты.

Ölçüm cihazınız 3 dakika sonra otomatik olarak kapanır.

يتم إيقاف تشغيل جهاز القياس تلقائيًا بعد مرور 3 دقائق.

P.6

4

Setting the Date and Time

FR

Réglage de la date et de l'heure

DE

Manuelles Einstellen von Datum und Uhrzeit

IT

Impostazione manuale di data e ora

ES

Ajuste de la fecha y la hora

NL

Datum en tijd handmatig instellen

RU

Установка даты и времени вручную

TR

Tarih ve Saatin Manuel Olarak Ayarlanması

AR

ضبط التاريخ والوقت

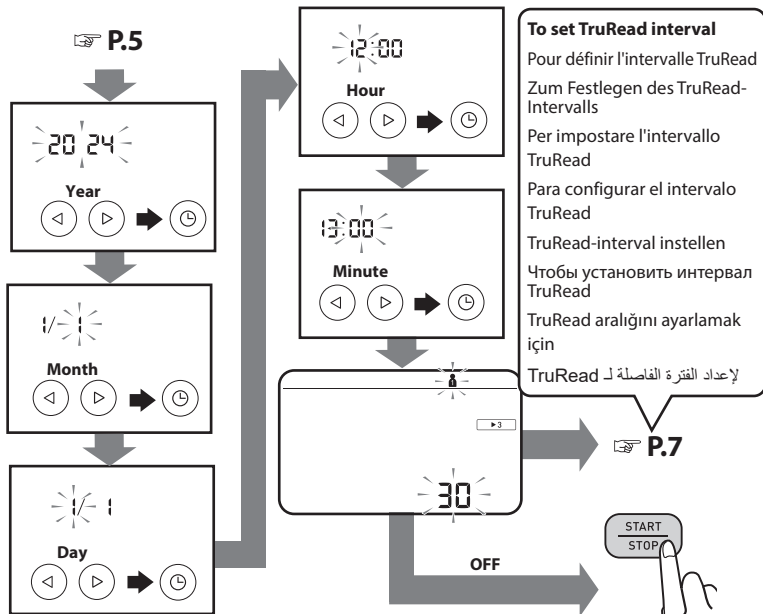

If the year is not displayed, press

Si l'année ne s'affiche pas, appuyez sur

Wenn das Jahr nicht angezeigt wird, drücken Sie

Se l'anno non viene visualizzato, premere

Si no se muestra el año, presione

Als het jaar niet wordt weergegeven, drukt u op

Если год не отображается, нажмите

Yıl görüntülenmiyorsa tuşuna basın.

إذا لم تكن السنة ظاهرة، اضغط

Setting the TruRead Mode Interval

- FR** Définition de l'intervalle du mode TruRead
- DE** Festlegen des TruRead-Modusintervalls
- IT** Impostazione dell'intervallo della modalità TruRead
- ES** Configuración del intervalo del modo TruRead
- NL** Het TruRead-modusinterval instellen
- RU** Настройка интервала режима TruRead
- TR** TruRead Modu Aralığını Ayarlama
- AR** ضبط الفترة الفاصلة لوضع TruRead

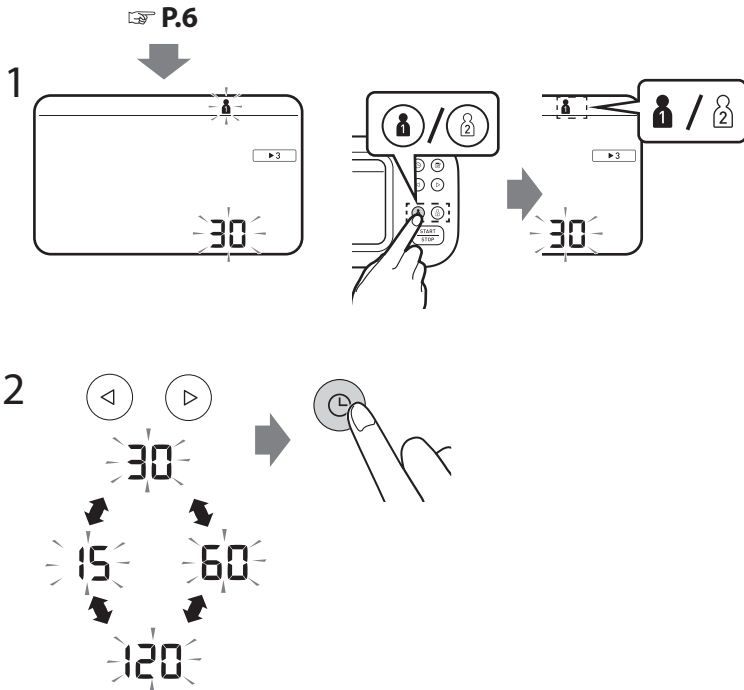

In the TruRead mode, your monitor automatically takes 3 consecutive readings at selected intervals and displays the average. The interval is set to 30 seconds by default. Refer to "Taking a measurement in TruRead mode" on page 15.

En mode TruRead, votre tensiomètre prend automatiquement 3 mesures consécutives à des intervalles sélectionnés et affiche la moyenne. L'intervalle est défini par défaut sur 30 secondes. Reportez-vous à « Réalisation d'une mesure en mode TruRead » à la page 15.

Im TruRead-Modus nimmt Ihr Monitor automatisch drei aufeinanderfolgende Messwerte in ausgewählten Intervallen vor und zeigt den Durchschnitt an. Das Intervall ist standardmäßig auf 30 Sekunden eingestellt. Siehe „Vornehmen einer Messung im TruRead-Modus“ auf Seite 15.

Nella modalità TruRead, il monitor effettua automaticamente 3 letture consecutive a intervalli selezionati e visualizza la media. Per impostazione predefinita, l'intervallo è impostato su 30 secondi. Fare riferimento a "Misurazione in modalità TruRead" a pagina 15.

En el modo TruRead, su monitor toma automáticamente 3 lecturas consecutivas a intervalos seleccionados y muestra el promedio. El intervalo está establecido en 30 segundos de forma predeterminada. Consulte "Realizar una medición en el modo TruRead" en la página 15.

In de TruRead-modus voert uw monitor automatisch 3 opeenvolgende metingen uit met geselecteerde intervallen en geeft het gemiddelde weer. Het interval is standaard ingesteld op 30 seconden. Zie "Een meting in TruRead-modus afnemen" op pagina 15.

В режиме TruRead ваш монитор автоматически снимает 3 последовательных показания через выбранные интервалы и отображает среднее значение. По умолчанию интервал установлен на 30 секунд. См. «Выполнение измерений в режиме TruRead» на странице 15.

TruRead modunda ölçüm cihazınız seçilen aralıklarla otomatik olarak ardışık 3 ölçüm alır ve ortalamasını görüntüler. Aralık varsayılan olarak 30 saniyeye ayarlanmıştır. Bkz. "TruRead modunda ölçüm yapma" sayfa 15.

في وضع TruRead، يقوم جهاز القياس بالتقاط ٣ قراءات متتالية تلقائيًا على فترات منتظمة، ومن ثم يعرض المعدل. يتم إعداد الفترة الفاصلة على ٣٠ ثانية كأعداد افتراضية. ارجع إلى «تسجيل قياس في وضع TruRead» في الصفحة ١٥.

6

Applying the Arm Cuff

FR Pose du brassard

DE Anbringen der Manschette

IT Applicazione del bracciale

ES Colocación del manguito

NL De manchet aanbrengen

RU Расположение манжеты

TR Koluğun Takılması

AR وضع الشريط الضاغط للذراع

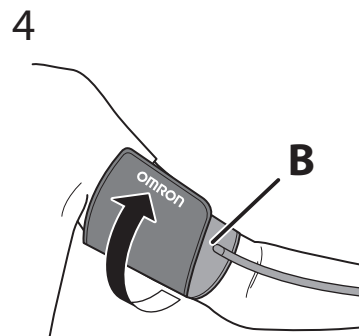
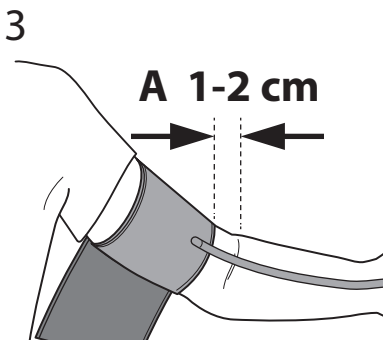
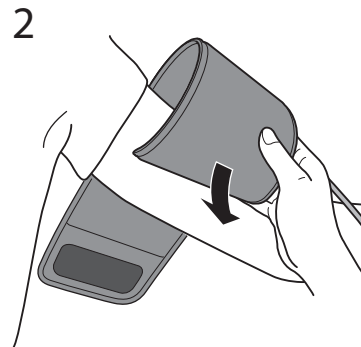
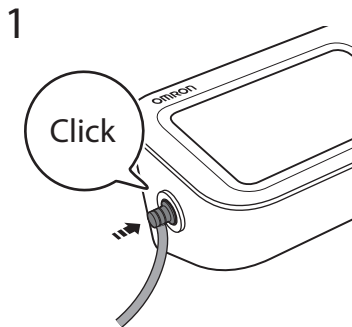

A. Tube side of the cuff should be 1 - 2 cm above the inside elbow.

B. Make sure that the air tube is on the inside of your arm and wrap the cuff securely so it can no longer slip round.

- A. Le côté tuyau du brassard doit être positionné 1 à 2 cm au-dessus de l'intérieur du coude.
- B. Assurez-vous que le tuyau à air se trouve du côté intérieur de votre bras et enroulez fermement le brassard de manière qu'il ne puisse plus tourner.

- A. Das Manschettenstück mit dem Schlauch muss 1 bis 2 cm oberhalb des Ellbogens liegen.
- B. Stellen Sie sicher, dass der Luftschlauch an der Arminnenseite sitzt, und befestigen Sie die Manschette sicher, so dass sie nicht verrutscht.

- A. Il lato del bracciale con il tubo deve trovarsi al di sopra del gomito interno, a una distanza di circa 1 o 2 cm.
- B. Assicurarsi che il tubo dell'aria si trovi all'interno del braccio e avvolgere il bracciale saldamente in modo che non possa ruotare.

- A. El lado del tubo del manguito deberá quedar 1 o 2 cm por encima de la parte interna del codo.
- B. Asegúrese de que el tubo de aire se encuentra en la cara interna del brazo y enrolle el manguito con firmeza para que no pueda deslizarse.

- A. De kant met de slang van de manchet moet 1 - 2 cm boven de binnenkant van de elleboog liggen.
- B. Zorg ervoor dat de luchtslang zich aan de binnenkant van uw arm bevindt en wikkel de manchet stevig rond uw arm zodat deze niet meer kan wegglijden.

- A. Край манжеты с трубкой должен находиться на 1 - 2 см выше локтевого сгиба.
- B. Убедитесь, что воздуховодная трубка находится на внутренней поверхности плеча и надежно оберните манжету, чтобы она не прокручивалась вокруг руки.

- A. Kolluğun boru tarafı, dirsek içinin 1-2 cm üstünde olmalıdır.
- B. Hava borusunun kolunuzun iç tarafında olduğundan emin olun ve kolluğu kaymayacak şekilde sabit şekilde sarın.

- A. يجب أن يرتفع جانب الخرطوم من الشريط الضاغط من ١ إلى ٢ سم عن المرفق.
- B. تأكد من أن خرطوم الهواء على الجانب الداخلي من ذراعك، ولف الشريط الضاغط بإحكام بحيث لا ينزلق حول الذراع.

If taking measurements on the right arm, refer to:

Pour la prise de mesures au bras droit, voir:

Bei Messungen am rechten Arm siehe:

Se la misurazione viene eseguita al braccio destro, fare riferimento a:

Si va a realizar mediciones en el brazo derecho, consulte:

Als u metingen aan de rechterarm uitvoert, raadpleeg dan:

При измерении на правой руке см.

Sağ koldan ölçüm yapıyorsanız aşağıdakilere bakın:

في حال إجراء القياس على الذراع الأيمن، ارجع إلى:

Instruction Manual 1 2.5

Sitting Correctly

FR Position assise correcte

DE Korrekte Körperhaltung

IT Come sedersi nel modo corretto

ES Cómo sentarse correctamente

NL Correct zitten

RU Сядьте правильно

TR Düzgün Oturma

AR الجلوس بشكل صحيح

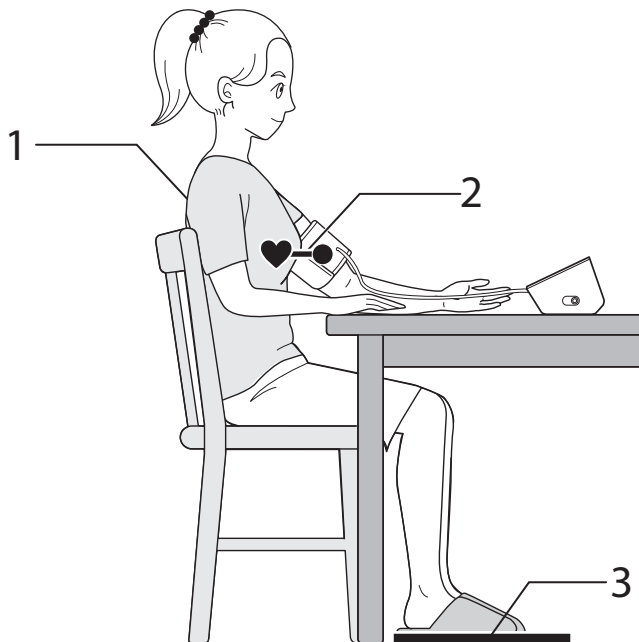

Relax and sit comfortably. Remain still and do not talk.

1. Keep your back and arm supported.
2. Keep the arm cuff at the same level as your heart.
3. Keep your feet flat and your legs uncrossed.

Détendez-vous et asseyez-vous confortablement. Restez immobile et ne parlez pas.

1. Gardez votre dos et vos bras soutenus.
2. Gardez le brassard au même niveau que votre cœur.
3. Gardez vos pieds à plat et vos jambes décroisées.

Entspannen Sie sich und sitzen Sie bequem. Bleiben Sie still und reden Sie nicht.

1. Halten Sie Rücken und Arm gestützt.
2. Halten Sie die Armmanschette auf Herzhöhe.
3. Halten Sie Ihre Füße flach und die Beine nicht übereinander gekreuzt.

Rilassarsi e sedersi comodamente. Rimanere fermi e non parlare.

1. Mantenere la schiena e il braccio supportati.
2. Mantenere il bracciale allo stesso livello del cuore.
3. Tenere i piedi piatti e le gambe non incrociate.

Relájese y siéntese cómodamente. Quédese quieto y no hable.

1. Mantenga la espalda y el brazo apoyados.
2. Mantenga el manguito al mismo nivel que su corazón.
3. Mantenga los pies planos y las piernas sin cruzar.

Ontspan en zit comfortabel. Zit stil en praat niet.

1. Houd uw rug en arm ondersteund.
2. Houd de armanchet op dezelfde hoogte als uw hart.
3. Houd uw voeten plat en uw benen niet over elkaar.

Расслабьтесь и сядьте удобно. Сохраняйте спокойствие и не разговаривайте.

1. Обопритесь спиной и рукой.
2. Держите манжету на уровне сердца.
3. Держите ступни ровно и не скрещенными.

Rahatlayın ve rahatça oturun. Hareketsiz kalın ve konuşmayın.

1. Sırtınızı ve kolunuzu destekleyin.
2. Kolluğu kalbinizle aynı seviyede tutun.
3. Ayaklarınızı düz tutun ve bacaklarınızı çaprazlamayın.

- استرخ في جلستك واسترخ تماما. ابق ساكنا ولا تتحدث.
1. يجب أن يكون ظهرك وذراعك في وضع استناد.
2. يجب أن يكون الشريط الضاغط للذراع في نفس مستوى القلب.
3. حافظ على قدميك منبسطتين وساقيك غير متقاطعتين.

Taking a Measurement

FR Réalisation d'une mesure

DE Eine Messung vornehmen

IT Misurazione

ES Realizar una medición

NL Een meting verrichten

RU Выполнение измерений

TR Bir Ölçüm Yapma

AR إجراء القياس

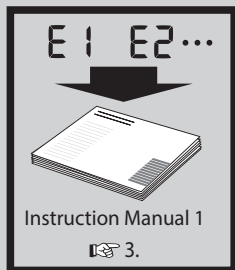

1

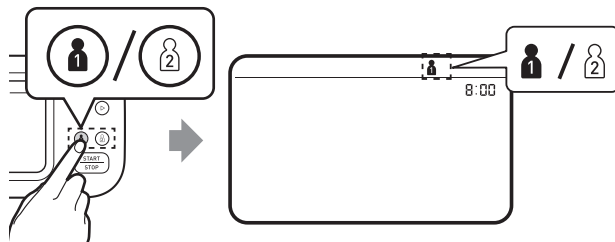

2

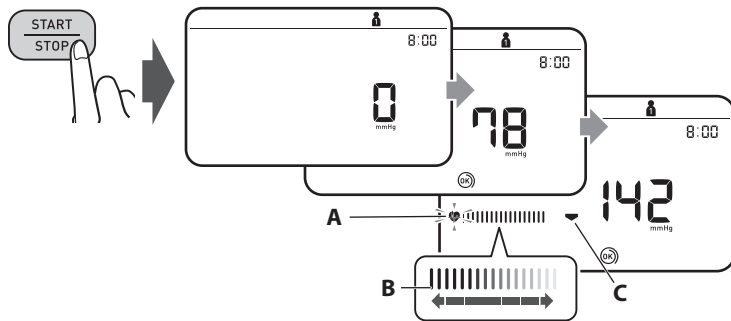

3

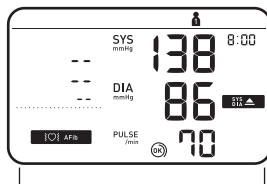

P.19~

1. Select your user ID from buttons "1" or "2".
2. Press the [START/STOP] button.
 - A: Flashes at every heartbeat.
 - B: Moves along with the pulse strength while the cuff is deflating.
 - C: Appears while the cuff is deflating.
3. The reading is saved automatically.

1. Sélectionnez votre identifiant utilisateur à l'aide des boutons « 1 » ou « 2 ».
2. Appuyez sur le bouton [START/STOP].
A : Clignote à chaque battement de cœur.
B : Se déplace avec la force du pouls pendant que le brassard se dégonfle.
C : S'affiche pendant que le brassard se dégonfle.
3. La mesure est enregistrée automatiquement.

1. Wählen Sie über die Schaltflächen „1“ oder „2“ Ihre Benutzer-ID aus.
2. Drücken Sie die Taste [START/STOP].
A: Blinkt bei jedem Herzschlag.
B: Bewegt sich mit der Pulsstärke, während die Manschette entlüftet wird.
C: Blinkt, während die Manschette entlüftet wird.
3. Der Messwert wird automatisch gespeichert.

1. Selezionare il proprio ID utente dai pulsanti "1" o "2".
2. Premere il pulsante [START/STOP].
A: Lampeggia ad ogni battito cardiaco.
B: Si muove insieme alla forza del polso mentre il bracciale si sgonfia.
C: Lampeggia mentre il bracciale si sta sgonfiando.
3. La lettura viene salvata automaticamente.

1. Seleccione su ID de usuario en los botones "1" o "2".
2. Presione el botón [START/STOP].
A: Parpadea con cada latido del corazón.
B: Se mueve junto con la fuerza del pulso mientras el manguito se desinfla.
C: Aparece mientras el manguito se está desinflando.
3. La lectura se guarda automáticamente.

1. Selecteer uw gebruikers-ID via knop "1" of "2".
2. Druk op de [START/STOP]-knop.
A: Knippert bij elke hartslag.
B: Beweegt mee met de polssterkte terwijl de manchet leegloopt.
C: Knippert terwijl de manchet leegloopt.
3. De meting wordt automatisch opgeslagen.

1. Выберите свой идентификатор пользователя с помощью кнопок «1» или «2».
2. Нажмите кнопку [START/STOP].
A: Мигает при каждом ударе сердца.
B: Движется, отражая силу пульса, пока манжета сдувается.
C: Мигает во время спуска воздуха из манжеты.
3. Показания сохраняются автоматически.

1. "1" veya "2" tuşlarından kullanıcı kimliğinizi seçin.
2. [START/STOP] düğmesine basın.
A: Her kalp atışında yanıp söner.
B: Kolluğun havası sönerken nabız kuvvetiyle birlikte hareket eder.
C: Kolluğun havası inerken yanıp söner.
3. Okuma otomatik olarak kaydedilir.

1. حدد هوية المستخدم الخاصة بك «1» أو «2».
2. اضغط على زر [START/STOP] (بدء/إيقاف).
A. يومض مع كل نبضة قلب.
B. يتحرك مع قوة النبضة أثناء تفريغ الشريط الضاغط.
C. يومض أثناء تفريغ الشريط الضاغط.
3. يتم حفظ القراءة تلقائيًا.

▶ 3

Taking a measurement in TruRead mode

FR

Réalisation d'une mesure en mode TruRead

DE

Vornehmen einer Messung im TruRead-Modus

IT

Misurazione in modalità TruRead

ES

Realizar una medición en el modo TruRead

NL

Een meting in TruRead-modus afnemen

RU

Выполнение измерений в режиме TruRead

TR

TruRead modunda ölçüm yapma

AR

تسجيل قياسي في وضع TruRead

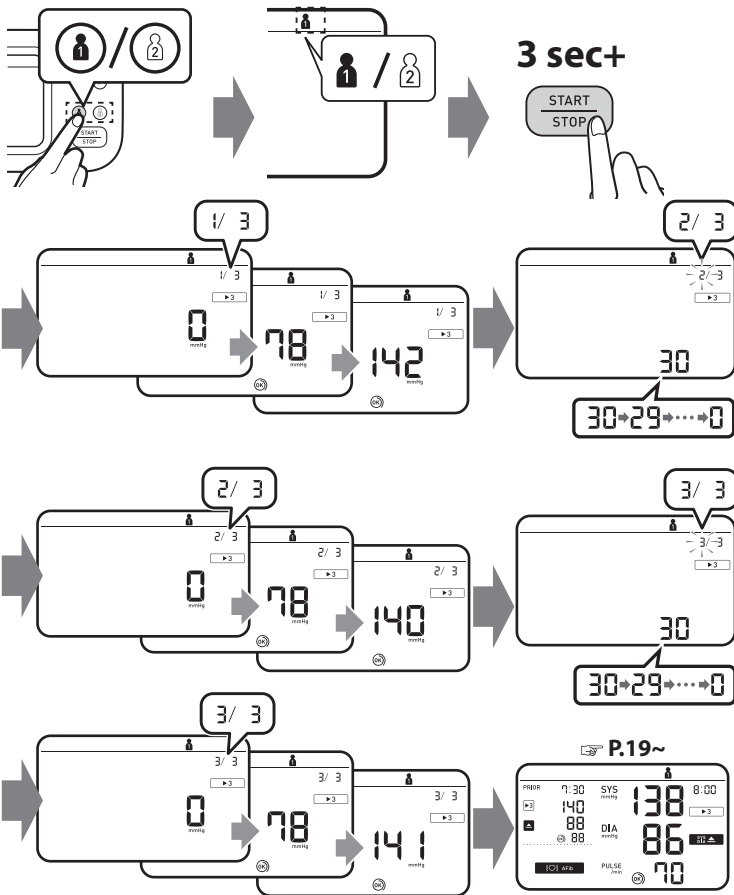

In the TruRead mode, your monitor automatically takes 3 consecutive readings at selected intervals and displays the average. The interval is set to 30 seconds by default. Refer to "Setting the TruRead Mode Interval" on page 7.

En mode TruRead, votre tensiomètre prend automatiquement 3 mesures consécutives à des intervalles sélectionnés et affiche la moyenne. L'intervalle est défini par défaut sur 30 secondes. Reportez-vous à « Définition de l'intervalle du mode TruRead » à la page 7.

Im TruRead-Modus nimmt Ihr Monitor automatisch drei aufeinanderfolgende Messwerte in ausgewählten Intervallen vor und zeigt den Durchschnitt an. Das Intervall ist standardmäßig auf 30 Sekunden eingestellt. Siehe „Festlegen des TruRead-Modusintervalls“ auf Seite 7.

Nella modalità TruRead, il monitor effettua automaticamente 3 letture consecutive a intervalli selezionati e visualizza la media. Per impostazione predefinita, l'intervallo è impostato su 30 secondi. Fare riferimento a "Impostazione dell'intervallo della modalità TruRead" a pagina 7.

En el modo TruRead, su monitor toma automáticamente 3 lecturas consecutivas a intervalos seleccionados y muestra el promedio. El intervalo está establecido en 30 segundos de forma predeterminada. Consulte "Configuración del intervalo del modo TruRead" en la página 7.

In de TruRead-modus voert uw monitor automatisch 3 opeenvolgende metingen uit met geselecteerde intervallen en geeft het gemiddelde weer. Het interval is standaard ingesteld op 30 seconden. Raadpleeg "Het TruRead-modusinterval instellen" op pagina 7.

В режиме TruRead ваш монитор автоматически снимает 3 последовательных показания через выбранные интервалы и отображает среднее значение. По умолчанию интервал установлен на 30 секунд. См. «Настройка интервала режима TruRead» на странице 7.

TruRead modunda ölçüm cihazınız seçilen aralıklarla otomatik olarak ardışık 3 ölçüm alır ve ortalamasını görüntüler. Aralık varsayılan olarak 30 saniyeye ayarlanmıştır. Bkz. "TruRead Modu Aralığını Ayarlama" sayfa 7.

في وضع TruRead، يقوم جهاز القياس بالتقاط ٣ قراءات متتالية تلقائيًا على فترات منتظمة، ومن ثم يعرض المعدل. يتم إعداد الفترة الفاصلة على ٣٠ ثانية كأعداد افتراضية. ارجع إلى «ضبط الفترة الفاصلة لوضع TruRead» في الصفحة ٧.



Taking a measurement in guest mode

FR

Réalisation d'une mesure en mode Invité

DE

Vornehmen einer Messung im Gast-Modus

IT

Misurazione in modalità Ospite

ES

Realizar una medición en modo de invitado

NL

Een meting in gastmodus afnemen

RU

Выполнение измерений в гостевом режиме

TR

Konuk modunda ölçüm yapma

AR

تسجيل قياس في وضع الضيف

1

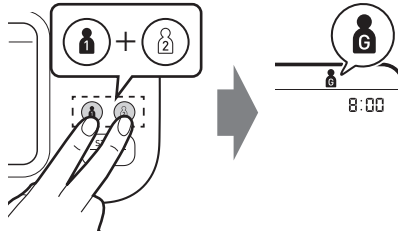

2

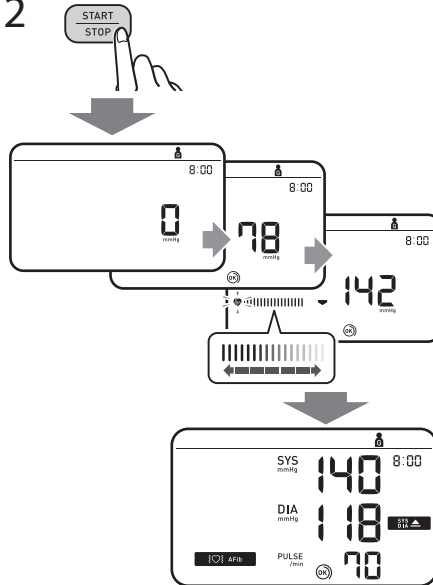

Takes a single measurement for another user. No readings are stored in the memory and TruRead mode is unavailable.

Prend une seule mesure pour un autre utilisateur. Aucune mesure n'est stockée dans la mémoire et le mode TruRead n'est pas disponible.

Führt eine einzelne Messung für einen anderen Benutzer durch. Es werden keine Messwerte im Speicher gespeichert und der TruRead-Modus ist nicht verfügbar.

Effettua una singola misurazione per un altro utente. Nessuna lettura viene archiviata nella memoria e la modalità TruRead non è disponibile.

Toma una sola medida para otro usuario. No se almacenan lecturas en la memoria y el modo TruRead no está disponible.

Voert een enkele meting uit voor een andere gebruiker. Er worden geen metingen in het geheugen opgeslagen en de TruRead-modus is niet beschikbaar.

Выполняет одно измерение для другого пользователя. Показания не сохраняются в памяти, а режим TruRead недоступен.

Başka bir kullanıcı için tek bir ölçüm alır. Bellekte hiçbir okuma saklanmaz ve TruRead modu kullanılamaz.

يسجل قياس فردي لمستخدم آخر. لا يتم تخزين قراءات في الذاكرة، ووضع TruRead غير متوفر.

**If your systolic pressure is more than 210 mmHg:
After the arm cuff starts to inflate, press and hold the [START/STOP]
button until the monitor inflates 30 to 40 mmHg higher than your
expected systolic pressure. Do not inflate above 299 mmHg.**

Si votre pression systolique est supérieure à 210 mmHg :
Lorsque le brassard commence à se gonfler, appuyer sur le bouton
[START/STOP] et le maintenir enfoncé jusqu'à ce que le tensiomètre atteigne
une pression de gonflage supérieure de 30 à 40 mmHg à votre pression
systolique attendue. Ne pas gonfler à plus de 299 mmHg.

Wenn Ihr systolischer Druck höher ist als 210 mmHg:
Nachdem die Manschette begonnen hat, sich aufzupumpen, drücken
Sie die [START/STOP]-Taste, und halten Sie sie gedrückt, bis ein Druck
von 30 bis 40 mmHg über Ihrem erwarteten systolischen Druck erreicht
ist. Die Manschette darf nicht auf über 299 mmHg aufgepumpt werden.

Se la pressione sistolica è superiore a 210 mmHg:
Quando il bracciale inizia a gonfiarsi, premere e mantenere premuto il
pulsante [START/STOP] finché il misuratore non raggiunge una pressione da
30 a 40 mmHg superiore rispetto al valore di pressione sistolica atteso. Non
gonfiare a una pressione superiore a 299 mmHg.

En caso de que su presión arterial sistólica esté por encima de
210 mmHg:
Una vez que el manguito comience a inflarse, mantenga pulsado el botón
[START/STOP] hasta que el monitor indique que el inflado está entre 30 y
40 mmHg por encima de la presión arterial sistólica estimada. No infle por
encima de 299 mmHg.

Als uw systolische druk hoger is dan 210 mmHg:
Zodra de armmanchet wordt opgepompt, houdt u de knop [START/STOP]
ingedrukt totdat de meter 30 tot 40 mmHg hoger aangeeft dan uw
verwachte systolische druk. Blaas de manchet niet verder op dan tot
299 mmHg.

Если ваше систолическое давление превышает 210 мм рт. ст.:
После того как манжета начнет надуваться, нажмите и удерживайте
кнопку [START/STOP], пока прибор не поднимет давление до
значения, превышающего ожидаемое систолическое давление на
30–40 мм рт. ст. Не превышайте давление 299 мм рт. ст.

Sistolik basıncınız 210 mmHg'den fazlaysa:
Kolluk şişmeye başladıktan sonra, [START/STOP] düğmesine basın ve ölçüm
cihazı beklediğiniz sistolik basınç değerinden 30 ila 40 mmHg daha fazla
şişene kadar basılı tutun. 299 mmHg'den fazla şişirmeyin.

إذا كان ضغط الدم الانقباضي أكثر من ٢١٠ ملليمترات زئبقية:
بعد بدء انتفاخ الشريط الضاغط للذراع، اضغط مع الاستمرار على الزر [START/STOP]
حتى يقوم الجهاز بالنفخ من ٣٠ إلى ٤٠ ملليمترًا زئبقيًا أعلى من قيمة ضغط الدم الانقباضي
المتوقعة. لا تنتفخ الهواء فوق ٢٩٩ ملليمترًا زئبقيًا.

Checking Readings

- FR** Vérification des mesures
- DE** Überprüfen von Messwerten
- IT** Controllo dei risultati
- ES** Comprobación de las lecturas
- NL** Metingen bekijken
- RU** Проверка результатов измерений
- TR** Ölçüm Değerlerini Kontrol Etme
- AR** التحقق من القراءات

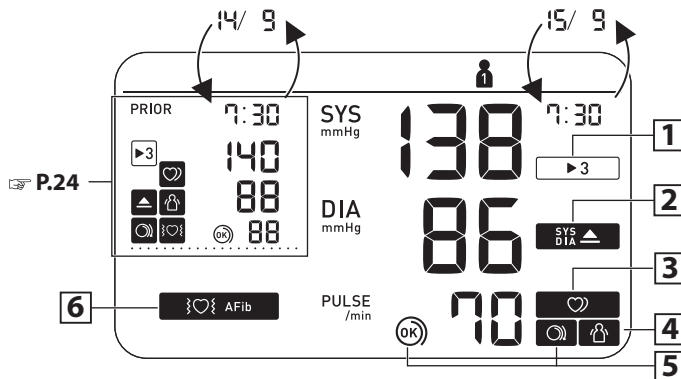

1

Appears when the reading was taken in TruRead mode.

Aparece cuando la lectura fue realizada en el modo TruRead.

يظهر عندما يتم الحصول على القراءة في وضع TruRead.

▶ 3

S'affiche lorsque la mesure a été effectuée en mode TruRead.

Verschijnt wanneer de meting in de TruRead-modus werd verricht.

Erscheint, wenn der Messwert im TruRead-Modus ermittelt wurde.

Отображается, если значение получено в режиме TruRead.

Appare quando la misurazione è stata effettuata in modalità TruRead.

Ölçüm TruRead moduna alınınca görünür.

2

Appears if "SYS" is 135 mmHg or above and/or "DIA" is 85 mmHg* or above.

S'affiche si « SYS » est égale ou supérieure à 135 mmHg et/ou « DIA » égale ou supérieure à 85 mmHg*.

Wird angezeigt, wenn „SYS“ 135 mmHg oder mehr beträgt und/oder wenn „DIA“ 85 mmHg* oder mehr beträgt.

Viene visualizzato se la pressione sistolica "SYS" è pari o superiore a 135 mmHg e/o la pressione diastolica "DIA" è pari o superiore a 85 mmHg*.

Aparece si "SYS" es 135 mmHg o superior y/o "DIA" es 85 mmHg* o superior.

Verschijnt als "SYS" 135 mmHg of hoger is en/of "DIA" 85 mmHg* of hoger is.

Отображается, если «SYS» 135 мм рт. ст. и выше и/или «DIA» 85 мм рт. ст.* и выше.

"SYS" 135 mmHg ya da üstünde olduğunda ve/veya "DIA" 85 mmHg* ya da üstünde olduğunda görünür.

تظهر إذا كان «SYS» يبلغ ١٣٥ ملليمترًا زئبقيًا أو أكثر و/أو «DIA» يبلغ ٨٥ ملليمترًا زئبقيًا* أو أكثر.

SYS
DIA

3

Appears when an irregular rhythm is detected during a measurement. If it continues to appear, consulting with your physician is recommended.**

S'affiche lorsqu'un rythme irrégulier** est détecté pendant une mesure. S'il continue d'apparaître, il est recommandé de consulter votre médecin.

Wird angezeigt, wenn während einer Messung ein unregelmäßiger Herzschlag** erkannt wird. Wird das Symbol weiterhin angezeigt, sollten Sie sich an Ihren Arzt wenden.

Viene visualizzato se nel corso di una misurazione viene rilevato un ritmo cardiaco irregolare**. Se il simbolo continua ad apparire è consigliabile rivolgersi al proprio medico curante.

Aparece cuando se detecta un ritmo irregular** durante una medición. Si esto sigue apareciendo, le recomendamos que consulte a su médico.

Verschijnt wanneer tijdens een meting een onregelmatig ritme** wordt gedetecteerd. Neem contact op met uw arts als dit blijft verschijnen.

Отображается, если при измерении определяется нерегулярный ритм**. Если этот значок продолжает отображаться, рекомендуем обратиться к лечащему врачу.

Bir ölçüm esnasında düzensiz ritim** saptandığında görünür. Görünmeye devam ederse doktorunuza danışmanız önerilir.

تظهر عند اكتشاف عدم انتظام ضربات القلب** في أثناء عملية القياس. إذا استمرت في الظهور، يُوصى باستشارة طبيبك المختص.



4

Appears when your body moves during a measurement*. Remove the arm cuff, wait 2-3 minutes and try again.**

Aparece cuando se mueve el cuerpo durante una medición***. Retire el manguito, espere unos 2 o 3 minutos e inténtelo de nuevo.

تظهر عندما يتحرك جسمك في أثناء عملية القياس***. قم بإزالة الشريط الضاغط للذراع وانتظر من ٢ إلى ٣ دقائق وحاول مرة أخرى.



S'affiche si vous bougez pendant une mesure***. Retirez le brassard, attendez 2 à 3 minutes et essayez à nouveau.

Verschijnt wanneer uw lichaam tijdens een meting*** beweegt. Verwijder de armanchet, wacht 2-3 minuten en probeer het opnieuw.

Wird angezeigt, wenn Sie sich während der Messung*** bewegen. Nehmen Sie die Manschette ab, warten Sie 2–3 Minuten und versuchen Sie es erneut.

Отображается при движении тела во время измерения***. Снимите манжету, подождите 2-3 минуты и попробуйте еще раз.

Viene visualizzato se l'utilizzatore si muove durante la misurazione***. Rimuovere il bracciale, attendere 2-3 minuti e riprovare.

Bir ölçüm esnasında vücudunuz hareket ettiğinde görünür***. Koluğu çıkarın, 2-3 dakika bekleyip tekrar deneyin.

5

The cuff is tight enough.

Le brassard est suffisamment serré.



Manschette sitzt ausreichend straff.

Il bracciale è stretto a sufficienza.

El manguito está lo suficientemente prieto.

Manchet zit strak genoeg.

Манжета затянута достаточно туго.

Kolluk yeterince sıkıdır.

الشريط الضاغط محكم بما يكفي.

5

Apply the cuff again MORE TIGHTLY.

Poser le brassard en le serrant davantage.



Manschette STRAFFER ziehen.

Applicare di nuovo il bracciale STRINGENDOLO DI PIÙ.

Vuelva a poner el manguito MÁS PRIETO.

Breng de manchet STRAKKER aan.

Наложите манжету еще раз БОЛЕЕ ТУГО.

Kolluğu tekrar, DAHA SIKI bir şekilde takın.

قم بلف الشريط الضاغط مرة أخرى بشكل أكثر إحكامًا.

Appears if a possibility of AFib was detected during a measurement. This is not a diagnosis, it is only a potential finding for AFib. You should contact your physician to discuss the findings.

Apparaît si une possibilité de fibrillation auriculaire a été détectée lors d'une mesure. Il ne s'agit pas d'un diagnostic, mais seulement d'une découverte potentielle de fibrillation auriculaire. Vous devriez contacter votre médecin pour discuter des résultats.

Erscheint, wenn während einer Messung die Möglichkeit von Vorhofflimmern festgestellt wurde. Dies ist keine Diagnose, sondern nur ein möglicher Befund für Vorhofflimmern. Sie sollten Ihren Arzt kontaktieren, um den Befund zu besprechen.

Appare se durante una misurazione è stata rilevata la possibilità di fibrillazione atriale. Questa non è una diagnosi, è solo un potenziale riscontro di fibrillazione atriale. Dovresti contattare il tuo medico per discutere i risultati.

Aparece si se detectó la posibilidad de fibrilación auricular durante una medición. Esto no es un diagnóstico, es sólo un hallazgo potencial de fibrilación auricular. Debe comunicarse con su médico para discutir los hallazgos.

Verschijnt als tijdens een meting de mogelijkheid van AFib is gedetecteerd. Dit is geen diagnose, het is slechts een mogelijke bevinding voor AFib. U dient contact op te nemen met uw arts om de bevindingen te bespreken.

Появляется, если во время измерения была обнаружена возможность ФП. Это не диагноз, это всего лишь потенциальный признак мерцательной аритмии. Вам следует связаться со своим врачом, чтобы обсудить результаты.

Bir ölçüm sırasında AFib olasılığı tespit edilirse görünür. Bu bir tanı değil, yalnızca AFib için potansiyel bir bulgudur. Bulguları tartışmak için doktorunuzla iletişime geçmelisiniz.

تظهر في حالة اكتشاف احتمال الإصابة بالرجفان الأذيني خلال إجراء القياس. لا يُعد هذا الإجراء تشخيصيًا، فما هو إلا اكتشاف محتمل لحدوث رجفان أذيني. ومن ثم، يجب عليك الاتصال بالطبيب لمناقشة النتائج.

E1

Error messages or other problems? Refer to:

Messages d'erreur ou autres problèmes ? Voir :

E2

Weitere Fehlermeldungen oder Probleme siehe:

Messaggi di errore o altri problemi? Fare riferimento a:

¿Hay mensajes de error u otros problemas? Consulte:

Foutmeldingen of andere problemen? Raadpleeg:

Сообщения об ошибках или другие неисправности? См.

Hata mesajları veya başka sorunlar mı var? Bkz:

رسائل الخطأ أو المشكلات الأخرى؟ ارجع إلى:



Instruction Manual 1

3.

*** The high blood pressure definition is based on the 2021 ESH/ESC Guidelines.**

* La définition de l'hypertension est basée sur les recommandations ESH/ESC 2021.

* Die Definition für Bluthochdruck basiert auf den 2021 ESH/ESC-Richtlinien.

* La definizione di alta pressione arteriosa si basa sulle linee guida 2021 di ESH/ESC.

* La definición de presión arterial alta se basa en las guías 2021 ESH/ESC.

* De definitie van hoge bloeddruk is gebaseerd op de ESH/ESC-richtlijnen uit 2021.

* Определение высокого артериального давления основано на Рекомендациях 2021 ESH/ESC.

* Yüksek tansiyon tanımı, 2021 ESH/ESC Kılavuzlarını temel alır.

*تعريف ضغط الدم المرتفع يستند إلى إرشادات الجمعية الأوروبية لفرط ضغط الدم (ESH)/الجمعية الأوروبية لقلب القلب (ESC) لعام 2021.

**** An irregular heartbeat rhythm is defined as a rhythm that is 25 % less or 25 % more than the average rhythm detected while your monitor is measuring blood pressure.**

** Les pulsations cardiaques irrégulières sont des pulsations dont la fréquence est supérieure ou inférieure de 25 % par rapport à la moyenne détectée lorsque l'appareil mesure la pression artérielle.

** Unregelmäßiger Herzschlag ist definiert als ein Herzrhythmus, der 25 % unter oder 25 % über dem mittleren Herzrhythmus liegt, der während der Blutdruckmessung erkannt wird.

** Per battito cardiaco irregolare si intende la presenza di variazioni inferiori del 25% o superiori del 25% nel ritmo rispetto al ritmo medio rilevato dall'apparecchio durante la misurazione della pressione arteriosa.

** Un ritmo de latido cardíaco irregular se define como aquel ritmo que es el 25 % inferior o el 25 % superior al ritmo cardíaco medio detectado mientras el monitor mide la presión arterial.

** Onregelmatige hartslag is gedefinieerd als een hartritme dat meer dan 25% lager of 25% hoger is dan het gemiddelde hartritme tijdens het meten van de bloeddruk door de meter.

** нерегулярный ритм сердцебиения — это ритм, который на 25 % медленнее или на 25 % быстрее среднего ритма, определенного прибором при измерении артериального давления.

** Düzensiz kalp atışı ritmi, ölçüm cihazınız tansiyon ölçümü yaparken saptanan ortalama ritme göre %25'ten az ya da %25'ten fazla sapma gösteren ritim olarak tanımlanır.

** اضطراب ضربات القلب هو إيقاع يقل بنسبة ٢٥٪، أو يزيد بنسبة ٢٥٪، عن الإيقاع المتوسط، والذي يتم اكتشافه في أثناء قياس الجهاز لضغط الدم.

*** The body movement function is disabled when a possibility of AFib or irregular heartbeat is detected during a measurement.

*** La fonction de détection des mouvements du corps est désactivée lorsqu'une possibilité d'afib ou de pulsations cardiaques irrégulières est détectée durant une mesure.

*** Die Bewegungserkennung wird deaktiviert, wenn bei einer Messung ein mögliches Afib oder unregelmäßiger Herzschlag erkannt wird.

*** La funzione di rilevamento del movimento del corpo viene disattivata qualora vengano rilevati una potenziale AFib o un battito cardiaco irregolare durante una misurazione.

*** La función de movimiento corporal se inhabilita cuando se detecta la posibilidad de fibrilación auricular o latido cardíaco irregular durante una medición.

*** De lichaamsbewegingsfunctie wordt uitgeschakeld wanneer de mogelijkheid van Afib of een onregelmatige hartslag wordt gedetecteerd tijdens een meting.

*** Если при измерении в режиме Afib определяется вероятность AFib или нерегулярного сердцебиения, функция обнаружения движения тела отключается.

*** Afib modunda ölçüm sırasında Afib olasılığı veya düzensiz kalp atışı tespit edildiğinde vücut hareketi işlevi devre dışı bırakılır.

*** يتم تعطيل وظيفة حركة الجسم عندما يتم اكتشاف احتمال الإصابة بالرجفان الأذيني، أو اضطرابات ضربات القلب أثناء القياس.

Comparison Display (PRIOR Reading)

FR	Affichage de comparaison (mesure précédente)
DE	Vergleichsanzeige (vorheriger Messwert)
IT	Visualizzazione comparativa (lettura precedente)
ES	Visualización de comparación (lectura previa)
NL	Vergelijkingssweergave (eerdere meting)
RU	Сравнительный дисплей (предварительные показания)
TR	Karşılaştırma Ekranı (Ön Okuma)
AR	عرض المقارنة (قبل القراءة)

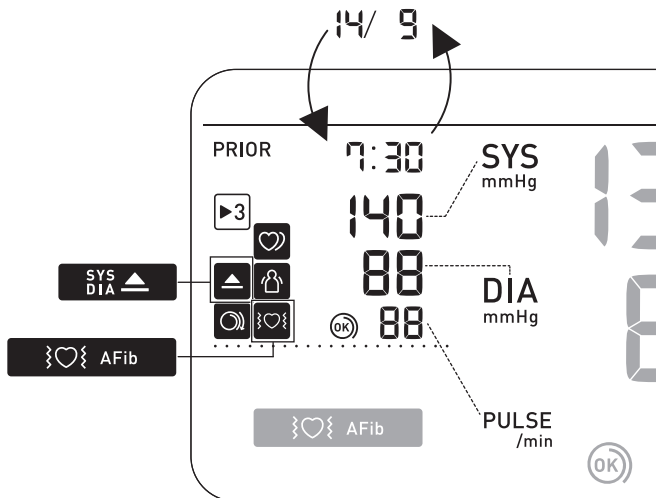

- FR** Utilisation des fonctions de mémoire
- DE** Verwendung der Speicherfunktionen
- IT** Uso delle funzioni di memoria
- ES** Uso de las funciones de memoria
- NL** Geheugenfuncties gebruiken
- RU** Использование функции памяти
- TR** Hafıza Fonksiyonunun Kullanılması
- AR** استخدام وظائف الذاكرة

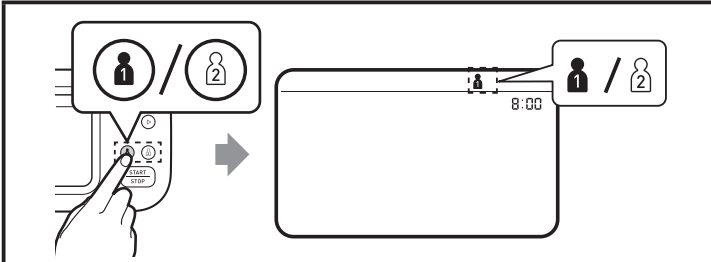

Before using memory functions, select your user ID.

Avant d'utiliser les fonctions de mémoire, sélectionner votre ID Utilisateur.

Wählen Sie vor dem Verwenden der Speicherfunktionen Ihre Benutzer-ID aus.

Prima di utilizzare le funzioni di memoria selezionare il proprio ID utente.

Antes de usar las funciones de memoria, seleccione su ID de usuario.

Selecteer uw gebruikers-ID voordat u geheugenfuncties gebruikt.

Перед использованием функции памяти выберите идентификатор пользователя.

Hafıza fonksiyonunu kullanmadan önce kullanıcı kimliğinizi seçin.

قبل استخدام وظائف الذاكرة، حدد معرف المستخدم الخاص بك.



Readings Stored in Memory

FR Mesures stockées en mémoire

DE Gespeicherte Messungen

IT Risultati conservati in memoria

ES Lecturas guardadas en la memoria

NL Meetwaarden opgeslagen in het geheugen

RU Сохранение показаний в памяти

TR Hafızada Saklanan Ölçüm Değerleri

AR تم تخزين القراءات في الذاكرة

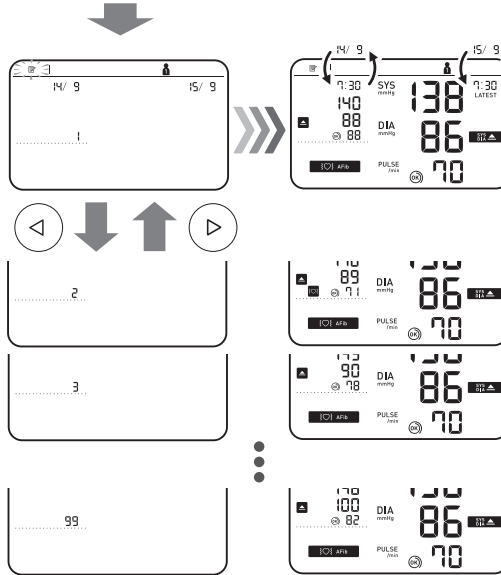
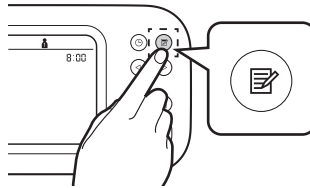

Stores up to 100 readings.

Mémorise jusqu'à 100 mesures.

Es werden bis zu 100 Messwerte gespeichert.

Conserva fino a 100 risultati.

Almacena hasta 100 lecturas.

Slaat tot maximaal 100 metingen op.

Сохраняется до 100 показаний.

100 adede kadar ölçüm değeri saklar.

تقوم بتخزين ما يصل إلى 100 قراءة.



Individual TruRead Readings in Memory

FR

Mesures TruRead individuelles en mémoire

DE

Individuelle TruRead-Messwerte im Speicher

IT

Letture TruRead individuali in memoria

ES

Lecturas individuales de TruRead en la memoria

NL

Individuele TruRead-metingen in het geheugen

RU

Индивидуальные показания TruRead в памяти



TR



Bellekteki Bireysel TruRead Okumaları

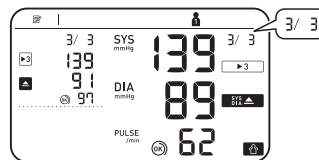
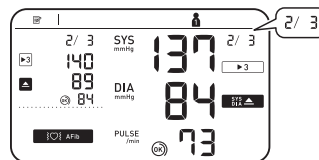
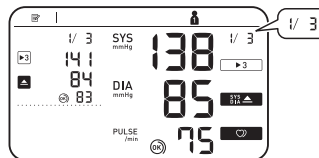
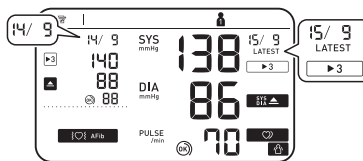

AR



قراءات TruRead الفردية في الذاكرة







While viewing the reading taken in TruRead mode, press  to view the individual readings. Individual TruRead readings will appear with  3 symbol on the left for the past, and on the right for the latest readings.



Tout en affichant une mesure prise en mode TruRead, appuyez sur  pour afficher les mesures individuelles. Les mesures TruRead individuelles apparaîtront avec le symbole  3 à gauche pour les mesures passées et à droite pour les mesures les plus récentes.



Während Sie den im TruRead-Modus erfassten Messwert anzeigen, drücken Sie , um die einzelnen Messwerte anzuzeigen. Einzelne TruRead-Messwerte werden mit dem  3-Symbol links für die vergangenen und rechts für die neuesten Messwerte angezeigt.



Durante la visualizzazione della lettura effettuata in modalità TruRead, premere  per visualizzare le singole letture. Le letture individuali TruRead appariranno con il simbolo  3 a sinistra per le letture passate e a destra per le ultime letture.

Mientras visualiza la lectura tomada en el modo TruRead, presione  para ver las lecturas individuales. Las lecturas individuales de TruRead aparecerán con el símbolo  3 a la izquierda para las lecturas pasadas y a la derecha para las últimas lecturas.

Terwijl u de meting in de TruRead-modus bekijkt, drukt u op  om de afzonderlijke metingen te bekijken. Individuele TruRead-metingen verschijnen met het  3-symbool aan de linkerkant voor de afgelopen en aan de rechterkant voor de laatste metingen.

При просмотре показаний, снятых в режиме TruRead, нажмите , чтобы просмотреть отдельные показания. Отдельные показания TruRead будут отображаться с символом  3 слева для прошлых показаний и справа для последних показаний.

TruRead modunda alinan okumayı görüntülerken, bireysel okumaları görüntülemek için  tuşuna basın. Bireysel TruRead okumaları, geçmiş için solda, en son okumalar için ise sağda  3 sembolüyle görünecektir.

أثناء عرض القراءة المأخوذة في وضع TruRead، اضغط  لعرض القراءات الفردية. سوف تظهر قراءات TruRead الفردية مع وجود الرمز  3 إلى اليسار بالنسبة للقراءات القديمة، وإلى اليمين بالنسبة لأحدث القراءات.

 **AVG Morning/Evening**
 **AVG Weekly Averages**

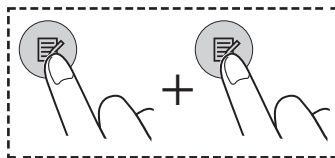

FR Moyennes hebdomadaires matin/
soir

DE Wöchentliche Morgen-/
Abendmittelwerte

IT Media settimanale mattutina e
serale

ES Valor promedio semanal de
mañana y noche

NL Weekgemiddelden van ochtend-
en avondwaarden

RU Утренние/вечерние средние
значения за неделю

TR Sabah/Akşam Haftalık
Ortalamaları

AR المعدلات الأسبوعية الصباحية/المسائية

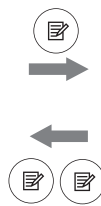
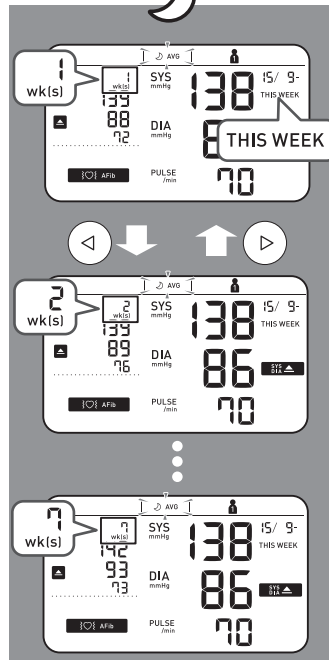
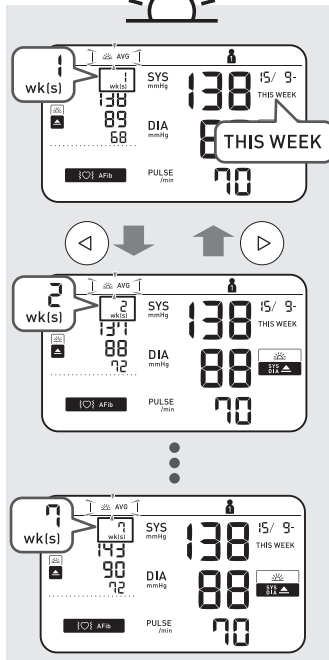

2 wks. ago

7 wks. ago



Appears if "SYS" is 135 mmHg or above and/or "DIA" is 85 mmHg or above in the morning weekly average.

S'affiche si « SYS » est égale ou supérieure à 135 mmHg et/ou « DIA » égale ou supérieure à 85 mmHg dans la moyenne hebdomadaire du matin.

Wird angezeigt, wenn im wöchentlichen Morgenmittelwert „SYS“ 135 mmHg oder mehr und/oder „DIA“ 85 mmHg oder mehr beträgt.

Viene visualizzato se la pressione sistolica "SYS" è pari o superiore a 135 mmHg e/o la pressione diastolica "DIA" è pari o superiore a 85 mmHg nella media mattutina settimanale.

Aparece si "SYS" es 135 mmHg o superior y/o "DIA" es 85 mmHg o superior en el promedio semanal de mañana.

Verschijnt als "SYS" 135 mmHg of hoger is en/of "DIA" 85 mmHg of hoger is in het ochtendweekgemiddelde.

Отображается, если средние утренние значения за неделю «SYS» — 135 мм рт. ст. и выше и/или «DIA» — 85 мм рт. ст. и выше.

Sabah haftalık ortalamasında "SYS" 135 mmHg ya da üstünde olduğunda ve/veya "DIA" 85 mmHg ya da üstünde olduğunda görünür.

تظهر إذا كان «الضغط الانقباضي» يبلغ ١٣٥ ملليمترًا زئبقيًا أو أكثر و/ أو «الضغط الانبساطي» ٨٥ ملليمترًا زئبقيًا أو أكثر في المعدل الأسبوعي الصباحي.

To know how to calculate weekly averages, refer to section 10 of the Instruction Manual 1.

Pour savoir comment calculer les moyennes hebdomadaires, se reporter à la section 10 du Mode d'emploi 1.

Wie die wöchentlichen Mittelwerte berechnet werden, ist in Abschnitt 10 der Gebrauchsanweisung 1 beschrieben.

Per sapere come calcolare le medie settimanali, consultare la sezione 10 del manuale di istruzioni 1.

Para saber cómo calcular mediciones semanales, consulte la sección 10 del manual de instrucciones 1.

Zie paragraaf 10 van de gebruiksaanwijzing 1 voor aanwijzingen hoe u het wekelijkse gemiddelde kunt berekenen.

О том, как рассчитываются средние значения за неделю, см. раздел 10 этого руководства по эксплуатации 1.

Haftalık ortalamaların nasıl hesaplanacağını öğrenmek için, Kullanım Kılavuzu 1'de bölüm 10'a bakın.

لمعرفة كيفية حساب المعدلات الأسبوعية، ارجع إلى القسم ١٠ من دليل الإرشادات ١.



AVG

Average of the Latest 2 or 3 Readings Taken within a 10 Minute Span

FR

Moyenne des 2 ou 3 dernières mesures prises en l'espace de 10 minutes

DE

Mittelwert der letzten 2 oder 3 Messwerte, die in einem 10-Minuten-Zeitraum erfasst wurden

IT

Media degli ultimi 2 o 3 risultati ottenuti nell'arco di 10 minuti

ES

Promedio de las 2 o 3 últimas lecturas realizadas en un intervalo de 10 minutos

NL

Gemiddelde van de laatste 2 of 3 metingen uitgevoerd binnen een tijdspanne van 10 minuten

RU

Среднее значение последних 2-х или 3-х показаний, полученных в течение 10 минут

TR

10 Dakika Aralıkta Alınan Son 2 veya 3 Ölçüm Değerinin Ortalaması

AR

معدل آخر قراءتين أو آخر 3 قراءات مسجلة خلال مدة زمنية تبلغ ١٠ دقائق

4 sec+

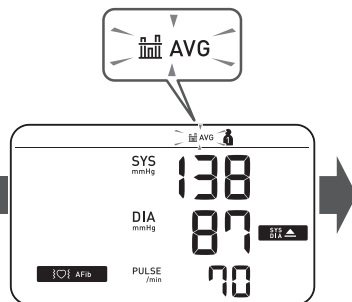
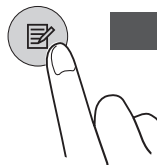



Deleting All Readings for 1 User

FR

Suppression de toutes les mesures pour 1 utilisateur

DE

Löschen aller Messwerte für 1 Benutzer

IT

Eliminazione di tutti i risultati relativi a 1 utente

ES

Eliminación de todas las lecturas de un usuario

NL

Alle meetresultaten voor 1 gebruiker wissen

RU

Удаление всех показаний одного пользователя

TR

1 Kullanıcı için Tüm Ölçüm Değerlerini Silme

AR

مسح جميع القراءات الخاصة بمستخدم واحد

1



2

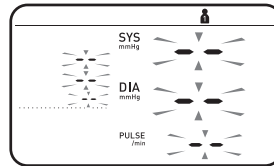
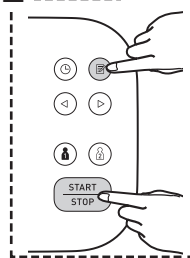

3

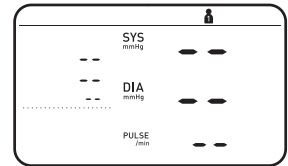
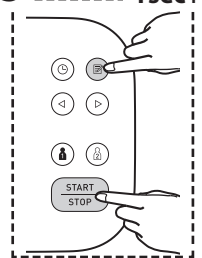

FR Réinitialisation aux réglages par défaut

DE Wiederherstellen der Standardeinstellungen

IT Ripristino delle impostazioni predefinite

ES Restablecimiento a los ajustes de fábrica

NL De standaardinstellingen herstellen

RU Восстановление настроек по умолчанию

TR Varsayılan Ayarları Geri Yükleme

AR استعادة الإعدادات الافتراضية

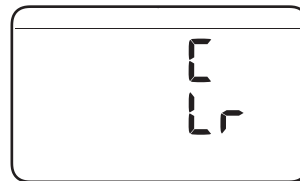
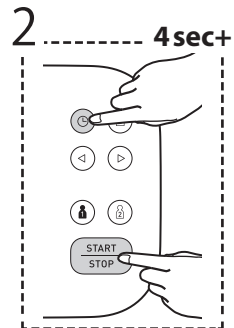
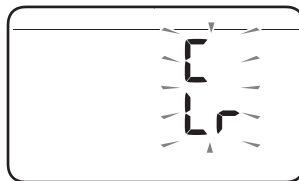
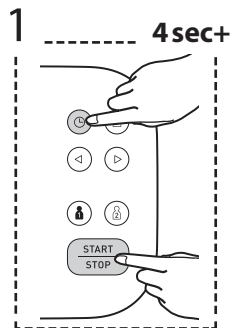

FR Accessoires médicaux en option

DE Medizinisches optionales Zubehör

IT Accessori medicali opzionali

ES Accesorios médicos opcionales

NL Optionele medische accessoires

RU Дополнительные принадлежности

TR Opsiyonel Tıbbi Aksesuarlar

AR الملحقات الطبية الاختيارية



Arm Cuff
(HEM-FL31)
22 - 42 cm

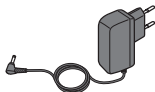

AC Adapter
(HHP-CM01)



(HHP-BFH01)

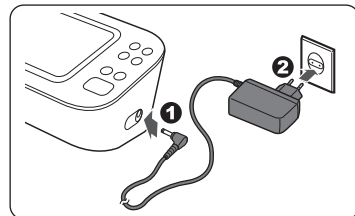

Do not throw the air plug away. The air plug can be applicable to the optional cuff.

Ne pas jeter la prise de gonflage. La prise de gonflage peut être utilisée pour le brassard en option.

Entsorgen Sie den Luftschlauchstecker nicht. Der Luftschlauchstecker wird für die optionale Manschette verwendet.

Non gettare via l'attacco del tubo dell'aria. L'attacco del tubo dell'aria può essere applicato al bracciale opzionale.

No tire el conector para tubo de aire. El conector para tubo de aire puede ser utilizado con el manguito opcional.

Gooi de plug van de luchtslang niet weg. De plug van de luchtslang kan worden gebruikt op de optionele manchet.

Не выбрасывайте воздушный штекер. Он может подойти к дополнительной манжете.

Hava tıpasını atmayın. Hava tıpası isteğe bağlı koluğa uygulanabilir.

لا تتخلص من سدادة الهواء. يمكن استعمال سدادة الهواء مع الشريط المضغوط الاختياري.

 Manufacturer Fabricant Hersteller Produttore	Fabricante Fabrikant Производитель Üretici	الشركة المصنعة OMRON HEALTHCARE Co., Ltd. 53, Kunotsubo, Terado-cho, Muko, KYOTO, 617-0002 JAPAN شركة امرون هيلث كير المحدودة 53, كونوتسوبو, تيرادو-شوموكو, كايوتو اليابان 617-0002
<div style="border: 1px solid black; padding: 2px; display: inline-block;">EC REP</div> EU-representative Mandataire dans l'UE EU-Repäsentant	Rappresentante per l'UE Representante en la UE Vertegenwoordiging in de EU Представитель в ЕС AB temsilcisi	جهة التمثيل بالاتحاد الأوروبي OMRON HEALTHCARE EUROPE B.V. Wegalaan 73, 2132 JD Hoofddorp, THE NETHERLANDS www.omron-healthcare.com
Importer in EU Importateur dans l'UE Importeur in der EU Importatore per l'UE	Importador en la UE Importeur in de EU Импортёр в ЕС AB'de İthalatçı	المستورد في الاتحاد الأوروبي OMRON HEALTHCARE MANUFACTURING VIETNAM CO., LTD. No.28 VSIIP II, Street 2, Vietnam-Singapore Industrial Park II, Binh Duong Industry-Services-Urban Complex, Hoa Phu Ward, Thu Dau Mot City, Binh Duong Province, Vietnam
Production facility Site de production Produktionsstätte Stabilimento di produzione	Planta de producción Productiefaciliteit Производственное подразделение Üretim Tesisi	منشأة التصنيع OMRON HEALTHCARE UK LTD. Opal Drive, Fox Milne, Milton Keynes, MK15 0DG, UK www.omron-healthcare.com/distributors
Subsidiaries Succursales Niederlassungen Consociate Empresas filiales	Dochterondernemingen Филиалы Yan Kuruluşlar الشركات التابعة	Importer in the United Kingdom and UK responsible person OMRON HEALTHCARE UK LTD. Opal Drive, Fox Milne, Milton Keynes, MK15 0DG, UK www.omron-healthcare.com/distributors OMRON MEDIZINTECHNIK HANDELSGESELLSCHAFT mbH www.omron-healthcare.com/distributors OMRON SANTÉ FRANCE SAS www.omron-healthcare.com/distributors

Made in Vietnam / Fabriqué au Vietnam / Hergestellt in Vietnam / Prodotto in Vietnam / Fabricado en Vietnam / Geproduceerd in Vietnam / Сделано во Вьетнаме / Vietnam'da Üretilmiştir / صنع في فيتنام

Issue Date / Date de publication / Ausgabedatum / Data di pubblicazione / Fecha de publicación / Uitgiftedatum / Дата выпуска / Teslim Tarihi / تاريخ الإصدار / 2023-12-15