

# X7 Smart AFib (HEM-7380T1-EOSL)

اكس 7 سمارت أفيب

## Automatic Upper Arm Blood Pressure Monitor

Tensiomètre automatique brassard  
 Automatisches Oberarm-Blutdruckmessgerät  
 Misuratore automatico di pressione arteriosa da braccio  
 Monitor de presión arterial automático de brazo  
 Automatische bovenarmbloeddrukmeter  
 Otomatik Üst Kol Kan Basıncı Ölçüm Cihazı  
 Medidor de tensão arterial automático de braço  
 Automacyjny ciśnieniomierz naramienny  
 Automatisk blodtrycksmätare för överarmen  
 جهاز قياس ضغط الدم الألي القابل للتثبيت بأعلى الذراع

## Instruction Manual 1: Safety and Other Information

Mode d'emploi 1 : Sécurité et autres informations  
 Gebrauchsanweisung 1: Sicherheitshinweise und andere Informationen  
 Manuale di istruzioni 1: Sicurezza e altre informazioni  
 Manual de instrucciones 1: Seguridad y otra información  
 Gebruiksaanwijzing 1: Veiligheid en andere informatie  
 Kullanım kılavuzu 1: Güvenlik bilgileri ve diğer bilgiler.  
 Manual de Instruções 1: Segurança e outras informações  
 Instrukcja obsługi 1: bezpieczeństwo i inne informacje  
 Bruksanvisning 1: Säkerhet och annan information

دليل الإرشادات 1: الأمان ومعلومات أخرى

All for Healthcare

 Intelli  
sense AFib

UK  
CA  
0086

CE 0197

EN
FR
DE
IT
ES
NL
TR
PT
PL
SV
AR
Symbols

Symboles / Symbole / Simboli / Símbolos /  
 Symbolen / Semboller / Simbolos / Symbole /  
 Symboler / الرموز

# Overview

**FR** Présentation générale  
**DE** Überblick  
**IT** Presentazione del prodotto  
**ES** Descripción general  
**NL** Overzicht

**TR** Genel Bakış  
**PT** Descrição geral  
**PL** Przegląd  
**SV** Översikt  
**AR** نظرة عامة

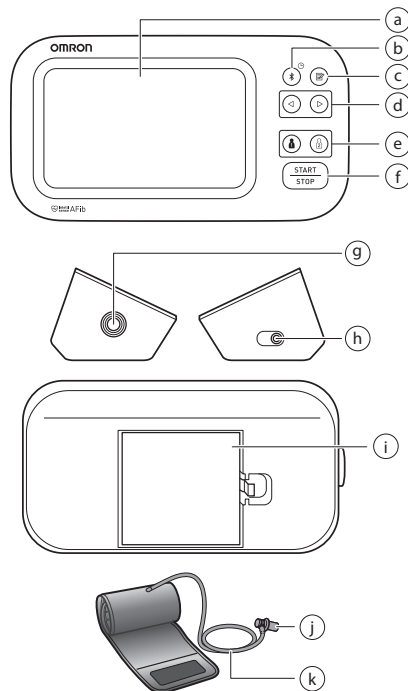

<b>a</b>	<b>Display</b> Affichage Display Display	Ekran Pantalla Visor Scherm	Bildschirm التشاشة Wyświetlacz
<b>b</b>	<b>[Connection] button (Date/Time)</b> Bouton [Connexion] (Date/Heure) Verbindungstaste (Datum/Uhrzeit) Pulsante [Connessione] (Data/Ora) Botón [Conexión] (Fecha/Hora) Knop [Verbinding] (Datum/tijd) [Bağlantı] düğmesi (Tarih/Saat) Botão de [Ligação] (Data/Hora) Przycisk [Połączenie] (Data/godzina) (Anslutning)-knapp, (datum/tid) الزر [الاتصال] [التاريخ/الوقت]		
<b>c</b>	<b>[Memory] button</b> Bouton [Mémoire] Taste [Speicher] Pulsante [Memoria] Botón [Memoria] Knop [Geheugen]	[Hafıza] düğmesi Botão [Memória] Przycisk [Pamięć] [Memoria] [Memoria]	الزر [الذاكرة]
<b>d</b>	<b>[Forward]/[Backward] buttons</b> Boutons [Avant]/[Arrière] Vor-/Zurück-Tasten Pulsanti [Avanti]/[Indietro] Botones [Siguiente]/[Atrás] Knoppen [Vooruit]/[Terug] [İleri]/[Geri] düğmeleri Botões [Avançar]/[Retraceder] Przyciski [Dalej]/[Wstecz] [Framåt]/[Bakåt]-knappar الزران [التقدم/الرجوع]		

e	<p><b>[User ID 1]/[User ID 2] buttons</b>          Boutons [ID Utilisateur 1]/[ID Utilisateur 2]          Tasten für Benutzer-ID 1/2          Pulsanti [ID utente 1]/[ID utente 2]          Botones [ID de usuario 1]/[ID de usuario 2]          Knoppen [Gebruikers-ID 1]/[Gebruikers-ID 2]          [Kullanıcı Kimliği 1]/[Kullanıcı Kimliği 2] düğmeleri          Botões [ID de utilizador 1]/[ID de utilizador 2]          Przyciski [Użytkownik 1]/[Użytkownik 2]          [Användar-ID 1]/[Användar-ID 2]-knapp          الزرّان [هوية المستخدم 1/هوية المستخدم 2]</p>
f	<p><b>[START/STOP] button</b> [START/STOP] düğmesi          Bouton [START/STOP] Botão [START/STOP]          [START/STOP]-Taste Przycisk [START/STOP]          Pulsante [START/STOP] [START/STOP]-knapp          Botón [START/STOP] [START/STOP] الزرّ          Knop [START/STOP]</p>
g	<p><b>Air jack</b> Hava jakı          Prise à air Tomada de ar          Luftschauchbuchse Przyłącze powietrza          Presa per il tubo dell'aria Luftingång          Toma de aire مقبس خرطوم الهواء          Luftslangaansluiting</p>
h	<p><b>AC adapter jack (for optional AC adapter)</b>          Prise pour l'adaptateur secteur (pour adaptateur secteur en option)          Netzteilanschluss (für das optionale Netzteil)          Presa per l'alimentatore CA (per l'alimentatore CA opzionale)          Toma del adaptador de CA (para el adaptador de CA opcional)          Netadapteraansluiting (voor de optionele netadapter)          AC adaptörü jakı (isteğe bağlı AC adaptörü için)          Tomada de adaptador de CA (para adaptador de CA opcional)          Gniazdo zasilacza (do podłączania opcjonalnego zasilacza)          Nätdapterjack (för tillvalet nätdapter)          مقبس مهايئ التيار المتردد (لمهايئ التيار المتردد الاختياري)</p>
i	<p><b>Battery compartment</b> Pil bölmesi          Compartiment des piles Compartimento das pilhas          Batteriefach Komora baterii          Vano batterie Batterifack          Compartimento de las pilas حجرة البطاريات          Batterijvak</p>

j	<p><b>Air plug</b>          Prise de gonflage          Luftschauchstecker          Attacco del tubo dell'aria          Conector para tubo de aire          Plug van de luchtslang</p>	<p>Hava tipası          Ficha de ar          Wtyczka przewodu powietrza          Luftkontakt          قابس خرطوم الهواء</p>
k	<p><b>Air tube</b>          Tuyau à air          Luftschauch          Tubo dell'aria          Tubo de aire          Luchtslang</p>	<p>Hava borusu          Tubo de ar          Przewód powietrza          Luftslang          خرطوم الهواء</p>

## 1. Inleiding

Bedankt voor de aankoop van de OMRON automatische bovenarmbloeddruk-meter. Deze bloeddrukmeter maakt gebruik van oscillometrische bloeddrukmeting. Dit betekent dat deze meter de beweging van uw bloed door uw arteria brachialis (bovenarmslagader) detecteert en de bewegingen converteert naar een digitale meting.

### 1.1 Veiligheidsinstructies

Deze gebruiksaanwijzing bevat belangrijke informatie over de automatische bovenarmbloeddrukmeter van OMRON. Om de veilige en juiste werking van deze meter te garanderen, verzoeken wij u deze aanwijzingen te LEZEN en te BEGRUPEN. **Wanneer u deze instructies niet begrijpt of als u vragen heeft, raadpleeg dan uw OMRON-winkel of -distributeur alvorens u probeert deze meter te gebruiken. Raadpleeg uw arts voor specifieke informatie over uw eigen bloeddruk.**

### 1.2 Beoogd gebruik

#### Beoogd gebruik

Dit apparaat is een digitale meter, die is bedoeld voor het meten van de bloeddruk en hartslag bij volwassen patiënten. Het apparaat kan een onregelmatige hartslag detecteren, die kan wijzen op atriumfibrillatie (AFib). Opmerking: het apparaat is niet bedoeld voor de diagnose van AFib. Een AFib-diagnose kan alleen worden bevestigd door een arts door middel van een electrocardiogram (ECG). Neem contact op met uw arts als het AFib-symbool verschijnt.

#### Beoogde patiënten

Volwassen patiënten

#### Beoogde gebruikers

Volwassenen die deze gebruiksaanwijzing begrijpen.

#### Klinisch voordeel

De bloeddruk van de patiënt kan niet-invasief en eenvoudig in de thuis-omgeving worden gemeten en de mogelijkheid van AFib wordt gedetecteerd bij een onregelmatige hartslag die blijkt uit de bloeddrukmeting en die aan de gebruiker wordt getoond.

#### Type gebruik

Deze bloeddrukmeter is bedoeld voor hergebruik voor meerdere patiënten.

#### Begrenzing

De armomtrek van de patiënt moet 22 - 42 cm zijn.

#### Indicatie

Dit apparaat wordt gebruikt door gezonde personen, patiënten met hypertensie, patiënten met gezondheidsbewustzijn, in een algemene huishoudelijke situatie voor het volgende doel.

- bloeddruk en hartslag meten
- de kans op AFib beoordelen

### 1.3 Ontvangst en inspectie

Haal de meter en andere onderdelen uit de verpakking en controleer ze op schade. Als de meter of andere onderdelen beschadigd zijn, GEBUIK DEZE DAN NIET en raadpleeg uw OMRON-winkel of distributeur.

## 2. Belangrijke veiligheidsinformatie

Lees de belangrijke veiligheidsinformatie in deze gebruiksaanwijzing voordat u deze meter gaat gebruiken. Houd u zorgvuldig aan deze gebruiksaanwijzing voor uw eigen veiligheid.

Bewaar de gebruiksaanwijzing voor toekomstig gebruik. **Raadpleeg uw arts voor specifieke informatie over uw eigen bloeddruk.**

### 2.1 Contra-indicaties

- Gebruik deze bloeddrukmeter NIET als de arm is verwond of onder medische behandeling is.
- Breng de armmanchet NIET aan rond de arm wanneer er een intraveneus infuus of een bloedtransfusie wordt uitgevoerd.
- Gebruik deze bloeddrukmeter NIET bij baby's, peuters, kinderen of personen die niet in staat zijn hun toestemming daarvoor te verlenen.

### 2.2 Bijwerkingen

- Vaker meten dan nodig kan kneuzingen veroorzaken door belemmering van de bloedcirculatie.
- Wanneer u de manchet oppompt tot een hogere druk dan nodig, kan dit leiden tot blauwe plekken op de arm waar de manchet is aangebracht. **OPMERKING:** raadpleeg het onderdeel "Als uw systolische druk hoger is dan 210 mmHg" in paragraaf 10 van gebruiksaanwijzing 2 voor aanvullende informatie.
- Gebruik deze bloeddrukmeter niet meer en raadpleeg uw arts als u last krijgt van huidirritatie of ongemak.

### 2.3 ⚠ Waarschuwing

**Geeft een mogelijk gevaarlijke situatie aan die, wanneer deze niet vermeden wordt, kan leiden tot de dood of tot ernstig letsel.**

- Pas uw medicatie NIET aan (inclusief verandering van medicatiegebruik of behandeling) op basis van metingen van deze bloeddrukmeter. Neem medicatie zoals voorgeschreven door uw arts. ALLEEN een arts is gekwalificeerd voor een diagnose en behandeling van hoge bloeddruk en hartaandoeningen.
- Stel NOOIT zelf een diagnose of begin NOOIT zelf een behandeling op basis van uw metingen. Raadpleeg ALTIJD uw arts.
- De screeningsfunctie op mogelijke AFib evalueert ALLEEN de mogelijkheid van AFib. Andere mogelijk levensbedreigende ritmestoornissen of ziekten, zoals mogelijke andere hartritmestoornissen of een hartaanval, worden NIET gedetecteerd.
- Neem contact op met uw arts als u symptomen ondervindt of zich zorgen maakt.
- Stel regelmatige controles of doktersbezoeken NIET uit op basis van de resultaten van deze bloeddrukmeter.

- De screeningsfunctie op mogelijke AFib is niet bedoeld voor gebruikers bij wie al AFib is gediagnosticeerd.
- Deze bloeddrukmeter detecteert mogelijk geen AFib bij mensen met pacemakers of defibrillatoren. Mensen met pacemakers of defibrillatoren mogen deze bloeddrukmeter daarom niet gebruiken om de mogelijkheid van AFib te detecteren.
- Gebruik deze bloeddrukmeter NIET in ruimten met hoogfrequente chirurgische apparatuur (HF), MRI-apparatuur (Magnetic Resonance Imaging, oftewel beeldvorming door magnetische resonantie) of CT-scanners (Computerized Tomography, oftewel computertomografie). Dit kan een onjuiste werking van de bloeddrukmeter en/of een onnauwkeurig meetresultaat tot gevolg hebben.
- Gebruik deze bloeddrukmeter NIET in zuurstofrijke omgevingen of in de nabijheid van ontvlambaar gas.
- Raadpleeg uw arts voordat u deze bloeddrukmeter gebruikt als u lijdt aan algemene ritmestoringen, zoals atriale of ventriculaire extrasystolen of atriale fibrillatie, arteriële sclerose, slechte doorbloeding, diabetes, zwangerschap, pre-eclampsie of nierziekten. LET OP dat elk van deze aandoeningen, naast de bewegingen, trillingen of rillingen van de patiënt, de meetresultaten kunnen beïnvloeden.
- Houd de luchtslang en de kabel van de netadapter uit de buurt van baby's, peuters en kinderen om verwuring te voorkomen.
- Dit product bevat kleine onderdelen die bij inslikken verstikkingsgevaar kunnen opleveren voor baby's, peuters en kinderen.

### Gegevenstransmissie

- Nadat het koppelingsproces is voltooid, zendt dit product radiogolven (RF) uit op de 2,4 GHz-band. Gebruik dit product NIET op locaties waar RF-beperkingen gelden, zoals in een vliegtuig of in het ziekenhuis. Schakel de **Bluetooth**<sup>®</sup>-functie van deze bloeddrukmeter uit of verwijder de batterijen en koppel de netadapter los wanneer u zich in een ruimte bevindt waarin RF niet is toegestaan.

### Behandeling en gebruik van de netadapter (optioneel accessoire)

- Gebruik de netadapter NIET als deze bloeddrukmeter of de kabel van de netadapter beschadigd is. Als deze bloeddrukmeter of de kabel beschadigd is, schakel dan de stroom uit en koppel de netadapter onmiddellijk los.
- Steek de stekker van de netadapter in een geschikt stopcontact. NIET gebruiken in een meervoudig stopcontact.
- Steek de netadapter NOOIT met natte handen in het stopcontact en trek deze er ook NOOIT met natte handen uit.
- Haal de netadapter NIET uit elkaar en probeer deze NIET zelf te repareren.

### Hantering en gebruik van batterijen

- Bewaar de batterijen buiten het bereik van baby's, peuters en kinderen.

## 2.4 ⚠ Voorzorgsmaatregelen

**Geef een mogelijk gevaarlijke situatie aan die, wanneer deze niet vermeden wordt, kan leiden tot licht tot matig letsel bij de gebruiker of patiënt of tot schade aan de apparatuur of aan andere eigendommen.**

- Raadpleeg uw arts voordat u deze bloeddrukmeter gaat gebruiken op een arm waar een intravasculaire toegang of behandeling of een arterioveneuze shunt (A-V) aanwezig is, omdat dit een tijdelijke verstoring van de bloeddorstrooming kan veroorzaken en kan leiden tot letsel.
- Raadpleeg uw arts voordat u deze bloeddrukmeter gebruikt als bij u een mastectomie of lymfklierverwijdering is uitgevoerd.
- Raadpleeg uw arts voordat u deze bloeddrukmeter gebruikt als u last hebt van ernstige problemen met de doorstroming van het bloed of aan bloedaandoeningen lijdt, aangezien het opblazen van de manchet tot kneuzingen kan leiden.
- Pomp de armanchet ALLEEN op als deze is aangebracht op uw bovenarm.
- Verwijder de armanchet als deze niet begint met ontluften tijdens een meting.
- Gebruik deze bloeddrukmeter UITSLUITEND voor het meten van de bloeddruk en/of het detecteren van een mogelijkheid op AFib.
- Zorg ervoor dat er tijdens de meting binnen een bereik van 30 cm van deze bloeddrukmeter geen mobiel apparaat aanwezig is of een ander elektrisch apparaat dat elektromagnetische velden afgeeft. Dit kan een onjuiste werking van de bloeddrukmeter en/of een onnauwkeurig meetresultaat tot gevolg hebben.
- Haal deze bloeddrukmeter of andere onderdelen hiervan NIET uit elkaar en probeer deze NIET zelf te repareren. Dit kan een onnauwkeurig meetresultaat tot gevolg hebben.
- Gebruik de bloeddrukmeter NIET op een locatie die vochtig is of waar het risico bestaat dat er water op deze bloeddrukmeter spat. Anders kan deze bloeddrukmeter beschadigd raken.
- Gebruik deze bloeddrukmeter NIET in een bewegend voertuig, zoals in een auto of in een vliegtuig.
- Laat deze bloeddrukmeter NIET vallen en stel deze niet bloot aan sterke schokken of trillingen.
- Gebruik deze bloeddrukmeter NIET op plaatsen met hoge of lage luchtvochtigheid of hoge of lage temperaturen. Zie paragraaf 6.
- Houd tijdens de meting de arm in de gaten om er zeker van te zijn dat de bloeddrukmeter geen langdurige belemmering van de bloedcirculatie veroorzaakt.
- Gebruik deze bloeddrukmeter NIET in omgevingen met intensief gebruik zoals medische klinieken of huisartsenpraktijken.
- Gebruik de meter NIET tegelijk met andere medische elektrische (ME) apparatuur. Dit kan een onjuiste werking van de apparaten en/of een onnauwkeurig meetresultaat tot gevolg hebben.
- Vermijd het nemen van een bad, het drinken van alcohol of cafeïne, roken, lichamelijke inspanning en eten gedurende ten minste 30 minuten voordat u een meting verricht.

- Rust minimaal 5 minuten uit voordat u een meting verricht.
- Verwijder strakke of dikke kleding van uw arm bij het uitvoeren van een meting.
- Blijf stilzitten en praat NIET tijdens een meting.
- Gebruik de armanchet ALLEEN bij personen wiens armomtrek binnen het gespecificeerde bereik van de manchet valt.
- Zorg dat deze bloeddrukmeter op kamertemperatuur geacclimatiseerd is voordat u een meting gaat uitvoeren. Het uitvoeren van een meting na een grote temperatuurverandering kan leiden tot een onnauwkeurig meetresultaat. Als u de bloeddrukmeter gaat gebruiken bij temperaturen die geschikt zijn voor gebruik, nadat de bloeddrukmeter werd opgeslagen op de maximale of minimale temperatuur voor opslag, wordt u aanbevolen ongeveer 2 uur te wachten tot de bloeddrukmeter is opgewarmd of afgekoeld. Raadpleeg paragraaf 6 voor aanvullende informatie over de werkingstemperatuur en de temperatuur voor opslag/transport.
- Gebruik deze bloeddrukmeter NIET nadat de levensduur ervan is verstreken. Zie paragraaf 6.
- Vouw/buig de armanchet of de luchtslang NIET te ver door.
- Vouw de luchtslang NIET op en knel deze NIET af tijdens een meting. Dit kan letsel veroorzaken door onderbreking van de bloedstroom.
- Als u de plug van de luchtslang wilt verwijderen, trekt u aan de plastic plug bij de aansluiting van de slang en niet aan de slang zelf.
- Gebruik ALLEEN een netadapter, armanchet, batterijen en accessoires die zijn gespecificeerd voor deze bloeddrukmeter. Het gebruik van niet-ondersteunde netadapters, armanchetten en batterijen kan leiden tot schade en/of kan gevaarlijk zijn voor deze bloeddrukmeter.
- Gebruik UITSLUITEND de armanchet die voor deze meter is goedgekeurd. Het gebruik van andere armanchetten kan leiden tot onjuiste meetwaarden.
- Lees, wanneer u het apparaat, de gebruikte accessoires of de optionele onderdelen verwijdert, het gedeelte "Correcte verwijdering van dit product" in paragraaf 7 en volg de daar gegeven aanwijzingen.

### Gegevenstransmissie

- Vervang de batterijen NIET of ontkoppel de netadapter NIET terwijl uw meetwaarden worden overgedragen naar uw smart device. Dit kan resulteren in een onjuiste werking van deze bloeddrukmeter en kan ertoe leiden dat het overdragen van uw bloeddrukgegevens mislukt.

### Behandeling en gebruik van de netadapter (optioneel accessoire)

- Druk de netadapter volledig in het stopcontact.
- Zorg ervoor dat het loskoppelen van de netadapter van het stopcontact op een veilige manier gebeurt. Trek NIET aan de kabel van de netadapter.
- Correcte omgang met de kabel van de netadapter:  
Beschadig de kabel NIET. / Breek de kabel NIET. / Verander de kabel NIET. / Zorg dat de kabel NIET bekneld raakt. / Buig de kabel NIET en trek er NIET te hard aan. / Draai de kabel NIET. / Gebruik de kabel NIET als deze in een kluwen zit. / Plaats GEEN zware voorwerpen op de kabel.
- Houd de netadapter stofvrij.
- Trek de netadapter uit het stopcontact wanneer u deze niet gebruikt.
- Trek de netadapter uit het stopcontact voordat u deze bloeddrukmeter afveegt.

### Hantering en gebruik van batterijen

- Plaats de batterijen NIET met de polariteit in de onjuiste positie.
- Gebruik ALLEEN 4 "AA"-alkaline- of mangaanbatterijen voor deze bloeddrukmeter. Gebruik GEEN ander type batterijen. Gebruik GEEN oude en nieuwe batterijen tegelijk. Gebruik GEEN verschillende merken batterijen tegelijk.
- Verwijder de batterijen als deze bloeddrukmeter gedurende lange tijd niet zal worden gebruikt.
- Als u batterijvloestof in uw ogen krijgt, moet u direct spoelen met veel schoon water. Raadpleeg onmiddellijk uw arts.
- Als u batterijvloestof op uw huid krijgt, wast u de huid direct met ruim schoon, lauwwarm water. Raadpleeg uw arts als de irritatie, het letsel of de pijn aanhoudt.
- Gebruik GEEN batterijen waarvan de uiterste gebruiksdatum is verstreken.
- Controleer van tijd tot tijd de batterijen om er zeker van te zijn dat deze naar behoren werken.

### 2.5 Algemene mededelingen

- Als u een meting wilt stoppen, drukt u tijdens de meting op de knop [START/STOP].
- Als u een meting verricht op de rechterarm, moet de luchtslang zich aan de elleboegzijde bevinden. Let erop dat u met uw arm niet op de luchtslang rust.



- De bloeddruk kan verschillen tussen de rechter- en de linkerarm en dit kan leiden tot een verschillende meetwaarde. Gebruik altijd dezelfde arm voor het meten van de bloeddruk. Als de bloeddruk in beide armen substantieel verschilt, vraagt u aan uw arts welke arm u voor uw metingen moet gebruiken.
- Houd er rekening mee dat OMRON niet verantwoordelijk is voor het verlies van gegevens en/of informatie in de app.
- "OMRON connect" is de enige app die we voor een juiste overdracht van de gegevens adviseren te gebruiken in combinatie met uw bloeddrukmeter.
- Bij gebruik van een optionele netadapter mag u uw bloeddrukmeter niet op een locatie plaatsen waar het moeilijk is de netadapter in het stopcontact te doen en er weer uit te halen.













### Hantering en gebruik van batterijen

- Afvoer en verwerking van gebruikte batterijen dient plaats te vinden in overeenstemming met de plaatselijke regelgeving.
- De meegeleverde batterijen hebben mogelijk een kortere levensduur dan nieuwe batterijen.
- Door de vervanging van batterijen worden eerdere metingen niet verwijderd.

### 3. Foutmeldingen en problemen oplossen

Indien tijdens de meting een van de onderstaande problemen optreedt, controleer dan eerst of er geen ander elektrisch apparaat aanwezig is binnen een bereik van 30 cm. Als het probleem aanhoudt, raadpleeg dan de tabel hieronder.

Weergave/probleem	Mogelijke oorzaak	Oplossing
E1 verschijnt of de armmanchet pompt niet op.	De knop [START/STOP] werd ingedrukt terwijl de armmanchet niet aangebracht is.	Druk nogmaals op de knop [START/STOP] om de meter uit te schakelen.
	De plug van de luchtslang is niet volledig ingebracht in de meter.	Druk de plug stevig in de luchtslang.
	De armmanchet is niet juist aangebracht.	Breng de armmanchet op de juiste wijze aan en voer nog een meting uit. Raadpleeg paragraaf 8 van gebruiksaanwijzing 2.
E2 verschijnt of een meting kan niet worden voltooid nadat de armmanchet is opgepompt.	Er lekt lucht uit de armmanchet.	Vervang de armmanchet door een nieuwe. Raadpleeg paragraaf 15 van gebruiksaanwijzing 2.
	Bewegen of praten tijdens een meting zorgt ervoor dat de armmanchet niet voldoende wordt opgepompt.	Zit stil en praat niet tijdens een meting. Als "E2" herhaaldelijk verschijnt, moet u de armmanchet handmatig oppompen tot de systolische druk 30 tot 40 mmHg boven uw vorige meetwaarden is. Raadpleeg paragraaf 10 van gebruiksaanwijzing 2.
E3 verschijnt	De armmanchet is harder opgepompt dan de maximaal toegestane druk.	Raak de armmanchet niet aan en/of buig de luchtslang niet tijdens een meting. Zie paragraaf 10 van gebruiksaanwijzing 2 als de armmanchet handmatig wordt opgepompt.
E4 verschijnt	Bewegen of praten tijdens een meting resulteert in trillingen die de meting verstoren.	Zit stil en praat niet tijdens een meting.
E5 verschijnt	De hartslag wordt niet juist gedetecteerd.	Breng de armmanchet op de juiste wijze aan en voer nog een meting uit. Raadpleeg paragraaf 8 van gebruiksaanwijzing 2. Zit stil en neem een juiste houding aan tijdens een meting.
Er verschijnt	Er is een storing opgetreden in de bloeddrukmeter.	Druk nogmaals op de knop [START/STOP]. Als "Er" nog steeds verschijnt, neemt u contact op met uw OMRON-winkel of -distributeur.
E rr verschijnt	De bloeddrukmeter kan geen verbinding maken met een smartapparaat of gegevens op de juiste manier verzenden.	Volg de instructies in de app "OMRON connect". Als "Err" nog steeds wordt weergegeven nadat u de app hebt gecontroleerd, neemt u contact op met uw OMRON-winkel of -distributeur.

Weergave/probleem	Mogelijke oorzaak	Oplossing
 /  verschijnt	De hartslag wordt niet juist gedetecteerd.	Breng de armanchet op de juiste wijze aan en voer nog een meting uit. Raadpleeg paragraaf 8 van gebruiksaanwijzing 2. Zit stil en neem een juiste houding aan tijdens een meting.
 /  verschijnt		Als het symbool voor onregelmatige hartslag “  /  ” blijft verschijnen, is het raadzaam uw arts te raadplegen.
 knippert niet tijdens een meting		
 knippert	De bloeddrukmeter wacht om te worden gekoppeld met het smart device.	Raadpleeg paragraaf 5 van gebruiksaanwijzing 2 voor het koppelen van uw bloeddrukmeter met uw smart device of druk op de knop [START/STOP] om de koppeling te annuleren en uw bloeddrukmeter uit te schakelen.
 knippert	Er zijn meer dan 80 metingen opgeslagen in het geheugen. De datum en tijd zijn niet ingesteld.	Koppel met de app “OMRON connect” of draag uw metingen hiernaar over, zodat u deze kunt bewaren in het geheugen van de app en dit symbool verdwijnt.
 verschijnt	Er zijn 100 metingen opgeslagen in het geheugen en nieuwe metingen zullen de oude metingen vervangen.	
 knippert	Batterijen zijn bijna leeg.	Er wordt aanbevolen om de 4 batterijen te vervangen door nieuwe exemplaren. Raadpleeg paragraaf 4 van gebruiksaanwijzing 2.
 en  verschijnt of de bloeddrukmeter is onverwachts uitgeschakeld tijdens een meting.	Batterijen zijn leeg.	Vervang onmiddellijk de 4 batterijen door nieuwe exemplaren. Raadpleeg paragraaf 4 van gebruiksaanwijzing 2.
Er verschijnt niets op het scherm van de bloeddrukmeter.	De polariteiten van de batterij zijn niet goed uitgelijnd.	Controleer of de batterijen correct zijn geplaatst. Raadpleeg paragraaf 4 van gebruiksaanwijzing 2.
De metingen lijken te hoog of te laag.	De bloeddruk schommelt voortdurend. Vele factoren, waaronder stress, tijdstip van de dag en/of de manier waarop de armanchet is aangebracht, kunnen van invloed zijn op uw bloeddruk. Lees paragrafen 2, 8 en 9 van gebruiksaanwijzing 2.	
Er doet zich een ander communicatieprobleem voor.	Volg de instructies op het smart device of ga naar de paragraaf “Help” in de app “OMRON connect” voor verdere hulp. Als het probleem zich blijft voordoen, neemt u contact op met uw OMRON-winkel of -distributeur.	
Er doet zich een ander probleem voor.	Druk op de knop [START/STOP] om de bloeddrukmeter uit te schakelen en druk de knop daarna nogmaals in om een meting uit te voeren. Als het probleem aanhoudt, verwijder dan alle batterijen en wacht 30 seconden. Plaats de batterijen daarna terug. Als het probleem zich blijft voordoen, neemt u contact op met uw OMRON-winkel of -distributeur.	

## 4. Beperkte garantie

Dank u voor de aankoop van een OMRON-product. Dit product is vervaardigd van hoogwaardige materialen en er is veel zorg besteed bij de fabricage ervan. Het is ontworpen voor een hoog gebruikscomfort, mits het juist wordt gebruikt en onderhouden, zoals beschreven in de gebruiksaanwijzing.

Dit product valt onder de garantie van OMRON voor een periode van 5 jaar vanaf de aankoopdatum. De juiste constructie, afwerking en materialen van dit product vallen onder de garantie van OMRON. Tijdens deze garantieperiode zal OMRON, zonder kosten voor arbeid of onderdelen, het defecte product of de defecte onderdelen repareren of vervangen.

De garantie geldt niet voor het volgende:

- A. Transportkosten en transportrisico's.
- B. Kosten voor reparaties en/of defecten die het gevolg zijn van reparaties die zijn uitgevoerd door onbevoegde personen.
- C. Periodieke controles en onderhoud.
- D. Storingen in of slijtage van optionele onderdelen of andere hulpstukken buiten het hoofdapparaat zelf, tenzij hierboven expliciet gegarandeerd.
- E. Kosten die voortvloeien uit afwijzing van een claim (deze worden in rekening gebracht).
- F. Alle schade, inclusief de schade die per ongeluk of door misbruik zijn ontstaan.
- G. Kalibratieservice valt niet onder de garantie.
- H. Optionele onderdelen hebben een garantie van één (1) jaar vanaf de aankoopdatum. Optionele onderdelen zijn onder andere (geen uitputtende lijst): manchet en manchetslang.

Als garantieonderhoud nodig is, gaat u naar de dealer waar het product werd aangeschaft of naar een erkende OMRON-distributeur. Raadpleeg de productverpakking-/informatie of de gespecialiseerde verkoper voor het adres. Als u moeite hebt om een OMRON-klantservice te vinden, gaat u naar onze website ([www.omron-healthcare.com](http://www.omron-healthcare.com)) voor contactinformatie.

Reparatie of vervanging onder de garantie vormt geen aanleiding voor enige uitbreiding of verlenging van de garantieperiode.

De garantie wordt alleen verleend als het volledige product wordt geretourneerd, samen met de originele factuur/aankoopbon die aan de consument is overhandigd door de verkoper.

## 5. Onderhoud

### 5.1 Onderhoud

Neem de onderstaande aanwijzingen in acht om beschadiging van uw bloeddrukmeter te voorkomen:

Vervanderingen of modificaties die niet door de fabrikant zijn goedgekeurd, maken de garantie ongeldig.

### Voorzorgsmaatregel

Haal deze bloeddrukmeter of andere onderdelen hiervan NIET uit elkaar en probeer deze NIET zelf te repareren. Dit kan een onnauwkeurig meetresultaat tot gevolg hebben.

### 5.2 Opslag

- Bewaar uw bloeddrukmeter en andere onderdelen in het opbergetui als deze niet worden gebruikt.
  - Bewaar uw bloeddrukmeter en andere onderdelen op een schone, veilige plaats.
    1. Verwijder de armmanchet van de bloeddrukmeter.De plug van de luchtslang is zo ontworpen dat deze stevig in de bloeddrukmeter past en niet per ongeluk los kan raken van de bloeddrukmeter als deze in gebruik is.
- Als u de armmanchet uit de bloeddrukmeter haalt, trek dan de plug van de luchtslang in een rechte beweging uit de bloeddrukmeter, waarbij u de plug vasthoudt en de slang niet gebruikt. U hoort een "klik" als de manchetslekker uit de bloeddrukmeter wordt gehaald.

### Voorzorgsmaatregel

Als u de plug van de luchtslang wilt verwijderen, trekt u aan de plastic plug bij de aansluiting van de slang en niet aan de slang zelf.

2. Vouw de luchtslang voorzichtig in de armmanchet. Opmerking: buig of vouw de luchtslang niet te veel.
  3. Plaats uw bloeddrukmeter en andere onderdelen in het opbergetui.
- Sla uw bloeddrukmeter en andere onderdelen niet op:
    - Als uw bloeddrukmeter en andere onderdelen nat zijn.
    - Op locaties die zijn blootgesteld aan extreme temperaturen, vochtigheid, direct zonlicht, stof of bijtende dampen, zoals bleekmiddel.
    - Op locaties die zijn blootgesteld aan trillingen of schokken.

### 5.3 De bloeddrukmeter afvegen

- Gebruik geen schurende of vluchtige reinigingsmiddelen.
- Gebruik een zachte, droge doek of een zachte doek die vochtig is gemaakt met een mild (neutraal) reinigingsmiddel om uw bloeddrukmeter en de armmanchet af te veegen en veeg beide vervolgens af met een droge doek.
- Was uw bloeddrukmeter en armmanchet of andere onderdelen niet met water of dompel deze niet onder in water.
- Gebruik geen benzine, verdunners of vergelijkbare oplosmiddelen om uw bloeddrukmeter en armmanchet of andere onderdelen af te veegen.

### 5.4 Kalibratie en onderhoud

- De nauwkeurigheid van deze bloeddrukmeter is zorgvuldig getest en de meter is ontworpen voor een lange levensduur.
- Het wordt algemeen aanbevolen de meter elke twee jaar te laten controleren op juiste werking en nauwkeurigheid. Raadpleeg de erkende verkoper of de klantenservice van OMRON via het op de verpakking of in de bijgevoegde informatie vermelde adres.

## 6. Specificaties

Productcategorie	Elektronische sfygmomanometers
Productbeschrijving	Automatische bovenarmbloeddrukmeter
Model (nummer)	X7 Smart AFib (HEM-7380T1-EOSL)
Display	Digitale LCD-weergave
Drukbereik van manchet	0 tot 299 mmHg
Meetbereik voor bloeddrukmeting	SYS: 60 tot 260 mmHg DIA: 40 tot 215 mmHg
Meetbereik voor hartslagmeting	40 tot 180 slagen/min.
Nauwkeurigheid	Druk: $\pm 3$ mmHg Hartslag: $\pm 5\%$ van de weergegevenwaarde
Oppompen	Automatisch door elektrische pomp
Ontluchten	Automatisch ontluchtingsventiel
Meetmethode	Oscillometrische methode
Overdrachtsmethode	<b>Bluetooth</b> <sup>®</sup> Low Energy
Draadloze communicatie	Frequentiebereik: 2,4 GHz (2.400 - 2.483,5 MHz) / Modulatie: GFSK Effectief uitgestraalde energie: <20 dBm
Gebruiksmodus	Continugebruik
IP-classificatie	Meter: IP21 Optionele netadapter: IP21 (HHP-CM01) of IP22 (HHP-BFH01)
Vermogen	DC6 V 4 W
Stroomvoorziening	4 "AA"-batterijen van 1,5 V of optionele netadapter (INPUT AC 100 - 240 V, 50 - 60 Hz 0,12 - 0,065 A)

Levensduur batterijen	Circa 700 metingen (met nieuwe alkalinebatterijen) Het aantal metingen kan lager zijn bij gebruik van de TruRead-modus, omdat één TruRead-modus uit 3 normale metingen bestaat.
Levensduur	Bloeddrukmeter: 5 jaar of na 30.000 keer gebruik. / Manchet: 5 jaar of na 10.000 keer gebruik. / Optionele netadapter: 5 jaar
Omstandigheden tijdens bedrijf	+10 tot +40°C / 15 tot 90% RH (zonder condensvorming) / 800 tot 1.060 hPa
Omstandigheden tijdens opslag/transport	-20 tot +60°C/10 tot 90% RV (zonder condensvorming)
Gewicht	Meter: ongeveer 440 g (exclusief batterijen) Armmanchet: ongeveer 163 g
Afmetingen	Meter: ongeveer 191 mm (W) × 85 mm (H) × 117 mm (L) / Armmanchet: ongeveer 145 mm × 532 mm (luchtslang: 750 mm)
Manchetomtrek van toepassing op de meter	22 tot 42 cm
Geheugen	Slaat tot maximaal 100 metingen per gebruiker op
Inhoud	Bloeddrukmeter, armmanchet (HEM-FL31), 4 "AA"-batterijen, gebruiksaanwijzing 1 en 2, opbergetui
Bescherming tegen elektrische schokken	ME-apparatuur, inwendig van voeding voorzien (als alleen de batterijen worden gebruikt) Klasse II ME-apparatuur (optionele netadapter)
Toegepast onderdeel	Type BF (armmanchet)

### Opmerking

- Deze specificaties kunnen zonder kennisgeving worden gewijzigd.

- Deze bloeddrukmeter is klinisch onderzocht volgens de vereisten van EN ISO 81060-2:2014 en voldoet aan EN ISO 81060-2:2014 en EN ISO 81060-2:2019+A1:2020 (met uitzondering van zwangere vrouwen en patiënten met pre-eclampsie). In de klinische validatiestudie werd K5 gebruikt bij 85 personen voor het bepalen van de diastolische bloeddruk.
- Dit apparaat is goedgekeurd voor gebruik bij zwangere vrouwen en patiënten met pre-eclampsie in overeenstemming met de herziening van het protocol van de European Society of Hypertension (ESH)\*.
- Dit apparaat is goedgekeurd voor gebruik door diabetici (type II)\*\*.
- IP-classificatie is de mate van bescherming die de behuizing biedt in overeenstemming met IEC 60529. Deze bloeddrukmeter en de optionele netadapter zijn beveiligd tegen vreemde vaste voorwerpen met een diameter van 12,5 mm en groter, zoals een vinger. De bloeddrukmeter en optionele netadapter HHP-CM01 zijn beveiligd tegen naar beneden vallende waterdruppels die problemen kunnen veroorzaken bij normaal gebruik. De optionele netadapter HHP-BFH01 is beveiligd tegen schuin invallende waterdruppels die problemen kunnen veroorzaken bij normaal gebruik.
- De classificatie van de gebruiksmodus voldoet aan IEC 60601-1.
- De communicatie met een smart device is gekoppeld en gecodeerd in overeenstemming met de energiezuinige specificaties van Bluetooth. De koppeling vereist interactie met de gebruiker.

\*Topouchian J et al. Vascular Health and Risk Management 2018;14 189-197

\*\* Chahine M.N. et al. Medical Devices: Evidence and Research 2018;11 11 -20

## Informatie over verstoring van draadloze communicatie

U kunt de Bluetooth-optie van het product gebruiken om verbinding te maken met speciale apps op mobiele apparaten voor de synchronisatie van datum-/tijdgegevens van het mobiele apparaat naar het product en voor de synchronisatie van meetgegevens van het product naar het mobiele apparaat. De verdere verwerking van de gegevens op het mobiele apparaat is aan de gebruiker. Dit product maakt gebruik van de niet-gelicentieerde ISM-band op 2,4 GHz waar derden de radiogolven opzettelijk of per ongeluk kunnen onderscheppen, om welke reden dan ook. In het geval dat dit product wordt gebruikt in de nabijheid van andere draadloze apparaten, zoals een magnetron en draadloze LAN, die werken op dezelfde frequentieband als dit product kan er een verstoring optreden. Indien er een verstoring optreedt, stop dan de werking van de andere apparaten of verplaats dit product uit de buurt van andere draadloze apparaten voordat u deze probeert te gebruiken.

## 7. Correcte verwijdering van dit product (afgedankte elektrische en elektronische apparatuur)

Dit merkteken op het product of het bijbehorende informatie-materiaal duidt erop dat het niet met ander huishoudelijk afval verwijderd moet worden aan het einde van zijn gebruiksduur. Om mogelijke schade aan het milieu of de menselijke gezondheid door ongecontroleerde afvoer van afval te voorkomen, moet u dit product van andere soorten afval scheiden en op een verantwoorde manier recycleren, zodat het duurzame hergebruik van materiaalbronnen wordt bevorderd.



Thuisgebruikers moeten contact opnemen met de winkel waar ze dit product hebben gekocht of met de gemeente waar ze wonen om te vernemen waar en hoe ze dit product milieuvriendelijk kunnen laten recycleren.

Zakelijke gebruikers moeten contact opnemen met hun leverancier en de algemene voorwaarden van de koopovereenkomst nalezen. Dit product mag niet worden gemengd met ander bedrijfsafval voor verwijdering.

## 8. Belangrijke informatie met betrekking tot elektromagnetische compatibiliteit (EMC)

HEM-7380T1-EOSL voldoet aan norm EN 60601-1-2 voor elektromagnetische compatibiliteit (EMC).

Verdere documentatie over deze EMC-norm is beschikbaar op: <https://healthcare.omron.com/electro-magnetic-compatibility>. Raadpleeg de EMC-informatie voor HEM-7380T1-EOSL op de website.

## 9. Begeleiding en verklaring van de fabrikant

- Hierbij verklaart OMRON HEALTHCARE Co., Ltd. dat de radioapparatuur van type HEM-7380T1-EOSL voldoet aan de richtlijn 2014/53/EU.
- De volledige tekst van de EU-conformiteitsverklaring is beschikbaar op het volgende internetadres: [www.omron-healthcare.com](http://www.omron-healthcare.com)
- Dit OMRON-product is vervaardigd conform het strenge kwaliteitssysteem van OMRON HEALTHCARE Co., Ltd., Japan. De hoofdcomponent voor OMRON-bloeddrukmeters, de druksensor, wordt geproduceerd in Japan. Het AFIB-algoritme werd ontwikkeld met behulp van verschillende databases die worden gepubliceerd door PhysioNet en die beschikbaar zijn onder de ODC Attribution License. Ga voor meer informatie naar de productpagina: [www.omron-healthcare.com](http://www.omron-healthcare.com)
- Rapporteer eventuele serieuze incidenten die zijn voorgevallen met betrekking tot dit apparaat aan de fabrikant en de bevoegde instantie van de lidstaat waarin u bent gevestigd.

## 10. Wekelijkse gemiddelden berekenen

### Berekening ochtendweekgemiddelde

Dit is het gemiddelde van de metingen die 's ochtends zijn genomen (4:00 - 9:59) van zondag tot en met zaterdag. De 2 of 3 metingen die 's ochtends binnen de eerste 10 minuten tussen 4:00 en 9:59 worden genomen, worden gebruikt om het ochtendgemiddelde voor elke dag te berekenen.

### Berekening avondweekgemiddelde

Dit is het gemiddelde van de metingen die 's avonds zijn genomen (19:00 - 1:59) van zondag tot en met zaterdag. De 2 of 3 metingen die 's avonds binnen de laatste 10 minuten tussen 19:00 en 1:59 worden genomen, worden gebruikt om het avondgemiddelde voor elke dag te berekenen.

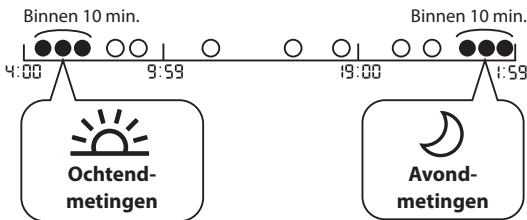

## 11. Aanvullende informatie

### Wat is bloeddruk?

Bloeddruk is de druk van het bloed op de slagaderwand. Arteriële bloeddruk verandert voortdurend tijdens de hartcyclus. De hoogste bloeddruk in deze cyclus wordt de systolische bloeddruk genoemd; de laagste is de diastolische bloeddruk. Zowel de systolische als de diastolische druk zijn voor een arts noodzakelijk om de status van de bloeddruk van een patiënt te kunnen beoordelen.

### Wat is aritmie?

Aritmie is een toestand waarbij het hartritme abnormaal is door storingen in het bio-elektrische systeem dat voor de hartslag zorgt. Typische symptomen zijn overgeslagen hartslagen, voortijdige samentrekking, abnormaal snelle (tachycardie) of langzame (bradycardie) hartslag.

### Wat is AFib?

Atriumfibrilleren (AFib) is het meest voorkomende type non-sinustachyaritmie. Dit symptoom kan bloedstolsels veroorzaken. Dit kan leiden tot significante gezondheidsproblemen, waaronder beroerten, TIA's (Transient Ischemic Attack) en longembolieën (PE's); afhankelijk van de holte waarin het bloedstolsel zich bevindt.

### Detectie van mogelijke AFib



De technologie voor bloeddrukmeter met het handelsmerk van OMRON waarschuwt u wanneer mogelijk AFib is gedetecteerd, zelfs bij een enkele meting.

De bloeddrukmeter zal u op de hoogte brengen van een mogelijke AFib als uw bloeddrukmeter een onregelmatigheid vaststelt in de intervallen tussen hartslagen tijdens een meting.

De mogelijke screeningsfunctie op mogelijke AFib evalueert ALLEEN de mogelijkheid van AFib na een meting. De detector voert GEEN continue hartbewaking uit en kan u dus niet waarschuwen bij AFib op enig ander moment. Deze bloeddrukmeter kan niet alle vormen van AFib detecteren. Als de onregelmatigheid van het hartritme te klein is, wordt deze mogelijk niet gedetecteerd. Als er bijvoorbeeld een afwijking is in de geleiding tussen de boezems en de kamer, kan het hartritme in sinusritme zijn; in dat geval kan de mogelijkheid van AFib niet worden gedetecteerd door deze bloeddrukmeter.

De toestand waarin het symbool "  /  AFib " wordt weergegeven, kan uw bloeddrukmetingen beïnvloeden en het moeilijk maken een nauwkeurige meting te verkrijgen. Als dit gebeurt, wordt aanbevolen uw arts te raadplegen.

## Wat is het verschil tussen de screeningsfunctie op mogelijke AFib en een ECG?

De screeningsfunctie op mogelijke AFib maakt gebruik van detectie van onregelmatige hartslag om de mogelijkheid van AFib te detecteren. Een ECG meet de elektrische activiteit van het hart en kan worden gebruikt door een arts om AFib te diagnosticeren.

## Als het symbool " / " niet verschijnt, betekent dat dan dat AFib is uitgesloten?

Ook als het symbool "  /  " niet verschijnt kan er sprake zijn van AFib. Als er een meting wordt gedaan op een moment dat AFib niet optreedt, is mogelijke AFib eventueel niet detecteerbaar. Deze bloeddrukmeter kan niet alle vormen van AFib detecteren.



## Waarschuwing

- De screeningsfunctie op mogelijke AFib evalueert ALLEEN de mogelijkheid van AFib. Andere mogelijk levensbedreigende ritmestoornissen of ziekten, zoals mogelijke andere hartritmestoornissen of een hartaanval, worden NIET gedetecteerd.

## Moet ik contact opnemen met mijn arts als het symbool

### " / " verschijnt?

Het wordt aanbevolen om uw arts te raadplegen als het symbool

"  /  " verschijnt. Dit symbool kan echter ook om andere redenen verschijnen, zoals andere hartritmestoornissen.

## Wat moet ik doen als het symbool " / " soms verschijnt?

AFib gaat niet altijd gepaard met symptomen. Het wordt aanbevolen contact op te nemen met uw arts en zijn of haar aanwijzingen op te volgen.

## Mijn arts heeft me gediagnosticeerd met AFib, maar het symbool " / " verschijnt niet.

Het is mogelijk dat AFib niet optreedt tijdens specifieke bloeddrukmetingen. Het wordt aanbevolen om regelmatig uw arts te raadplegen.

## Is de bloeddrukmeting betrouwbaar als het symbool " / " of het symbool voor onregelmatige hartslag " / " verschijnt?

AFib of een onregelmatige hartslag kan invloed hebben op uw bloeddrukmetingen en het moeilijk maken een nauwkeurige meting te verkrijgen. Bij schommelingen kunnen herhaalde metingen nodig zijn om een gemiddelde te bepalen.\* De meter geeft een foutmelding (E5) als de invloed van de onregelmatige hartslag zo groot is dat het niet mogelijk is een meetresultaat te verstrekken. Als dit regelmatig gebeurt, wordt aanbevolen uw arts te raadplegen.

\* O'Brien E, et al.; J Hypertens. 2003; 21: 821-848.

# Symbols Description

**FR** Description des symboles  
**DE** Beschreibung der Symbole  
**IT** Descrizione dei simboli  
**ES** Descripción de los símbolos  
**NL** Beschrijving van symbolen

**TR** Simgelerin Açıklaması  
**PT** Descrição dos símbolos  
**PL** Opis symboli  
**SV** Beskrivning av symboler  
**AR** شرح الرموز

- |   |   |   |   |
|---|---|---|---|
| 1.   | 2.   | 3. IP XX  | 4.   |
| 5.   | 6.   | 7.   | 8.   |
| 9.   | 10.  | 11.  | 12.  |
| 13.  | 14.  | 15.  | 16.  |
| 17. LATEX FREE  | 18.  | 19.  | 20.  |
| 21.  | 22.  | 23.  | 24.  |
| 25.  | 26.  | 27.  |   |

1.

## Applied part - Type BF Degree of protection against electric shock (leakage current)

Pièce appliquée - Type BF Degré de protection contre les chocs électriques (courant de fuite)

Anwendungsteil - Type BF Schutz vor Stromschlägen (Ableitstrom)

Parti applicate - Tipo BF Livello di protezione contro le folgorazioni (corrente di dispersione)

Partes en contacto: Tipo BF Grado de protección contra descargas eléctricas (corriente de fuga)

Toegepast onderdeel - Type BF-beschermingsgraad tegen elektrische schokken (lekstroom)

Uygulanan parça - Tip BF Elektrik çarpmasına karşı koruma derecesi (kaçak akım)

Parte aplicada - Tipo BF Grau de proteção contra choques elétricos (corrente de fuga)

Część wchodząca w kontakt z ciałem pacjenta — typu BF (stopień ochrony przed porażeniem prądem (prąd upływu))

Patientslutten del. Skyddsnivå mot elstöt (läckström): typ BF  
 الجزء المطبق: درجة الحماية ضد الصدمات الكهربائية (التيار المتسرب) لل نوع BF

2.

## Class II equipment. Protection against electric shock

Équipement de classe II. Protection contre les chocs électriques

Gerät der Klasse II. Schutz vor Stromschlägen

Apparecchiatura di Classe II. Protezione contro le folgorazioni

Equipo de Clase II. Protección contra descargas eléctricas

Apparatuur van Klasse II. Bescherming tegen elektrische schokken

Sınıf II ünite. Elektrik çarpmasına karşı koruma

Equipamento da Classe II. Proteção contra choques elétricos

Urządzenie klasy II. Ochrona przed porażeniem prądem

Klass II-apparat. Skydd mot elstöt

جهاز من الفئة II. الحماية ضد الصدمات الكهربائية

3.

### **Ingress protection degree provided by IEC 60529**

Degré de protection selon CEI 60529  
Grad des Eindringeschutzes gemäß IEC 60529  
Livello di protezione IP in base a IEC 60529  
Grado de protección según la norma internacional IEC 60529  
Bescheringsklasse volgens IEC 60529  
Su girmesine karşı koruma derecesi IEC 60529 tarafından verilmiştir  
Grau de protecção contra entradas indicado pela IEC 60529  
Stopień ochrony wg IEC 60529  
Kapslingsklass i enlighet med IEC 60529  
IEC 60529 درجة حماية الدخول المتقدمة بواسطة معيار

6.

### **Serial number**

Numéro de série  
Seriennummer  
Numero di serie  
Número de serie  
Seriennummer  
Seri numarası  
Número de série  
Numer serii  
Seriennummer  
الرقم المتسلسل

7.

### **Unique device identifier**

Identifiant unique des dispositifs  
Produktidentifizierungsnummer  
Identificatore univoco del dispositivo  
Identificador único del producto  
Unieke apparaat-ID  
Benzersiz cihaz tanımlayıcısı  
Identificador de dispositivo único  
Niepowtarzalny kod identyfikacyjny  
wyrobu  
Unik produktidentifering  
معرف الجهاز الفريد

10.

### **Humidity limitation**

Limitation d'humidité  
Luftfeuchtigkeitsbegrenzung  
Limite di umidità  
Limitación de la humedad  
Vochtigheidsbegrenzing  
Nem sınırlaması  
Limite de humidade  
Ograniczenia dot. wilgotności  
Fuktighetsgräns  
حدود الرطوبة المناسبة

11.

### **Atmospheric pressure limitation**

Limitation de pression atmosphérique  
Luftdruckbegrenzung  
Limite di pressione atmosferica  
Limitación de la presión atmosférica  
Luchtdrukbeğrenzing  
Atmosferik basınç sınırlaması  
Limite de pressão atmosférica  
Ograniczenia dot. ciśnienia atmosferycznego  
Gräns för atmosfärsrisk tryck  
حدود الضغط الجوي المناسب

4.

### **CE Marking**

Marquage CE  
CE-Kennzeichnung  
Contrassegno CE  
Marcado CE  
CE-merkteken  
CE İşareti  
Marca CE  
Oznaczenie CE  
CE-märkning  
(CE) علامة التوافق مع اللجنة الأوروبية

8.

### **Medical device**

Dispositif médical  
Medizinprodukt  
Dispositivo medico  
Producto sanitario  
Medisch apparaat  
Tıbbi cihaz  
Dispositivo médico  
Wyrób medyczny  
Medicinteknisk produkt  
جهاز طبي

12.

### **Indication of connector polarity**

Indication de la polarité des connecteurs  
Anzeige der Steckerpolarität  
Indicazione della polarità dei connettori  
Indicación de la polaridad del conector  
Indicatie van polariteit van aansluiting  
Bağlantı polarite göstergesi  
Indicação da polaridade do conector  
Oznaczenie biegunowości złącza  
Indikering av kontaktpoler  
علامة تشير لقطبية الموصل

5.

### **UKCA Marking**

Marquage UKCA  
UKCA-Kennzeichnung  
Marchio UKCA  
Marcado UKCA  
UKCA-markering  
UKCA İşareti  
Marcação UKCA  
Oznakowanie UKCA  
UKCA-märkning  
UKCA علامة

9.

### **Temperature limitation**

Limitation de température  
Temperaturbegrenzung  
Limite di temperatura  
Limitación de la temperatura  
Temperatuurbegrenzing  
Sıcaklık sınırlaması  
Limite de temperatura  
Ograniczenia dot. temperatury  
Temperaturgräns  
حدود درجة الحرارة المناسبة

13.

**For indoor use only**

Pour un usage à l'intérieur uniquement  
Nur für die Nutzung in Innenbereichen  
Solo per uso in interni  
Para uso solo en interiores  
Alleen voor gebruik binnenshuis  
Sadecə iç mekanda kullanım için  
Apenas para utilização em interior  
Wyłącznie do użytku wewnętrzznego  
Endast för inomhusbruk  
صالح للاستخدام في المناطق المغلقة فقط

15.

**Identifier of cuffs compatible for the device**

Identificateur des brassards compatibles avec l'appareil  
Kennzeichnung der mit dem Gerät kompatiblen Manschetten  
Identifica i bracciali compatibili con il dispositivo  
Identificador para manguitos compatibles con el dispositivo  
Identificatie van manchetten die compatibel zijn met het apparaat  
Cihaz ile uyumlu kollukların tanıtım işareti  
Identificador de braçadeiras compatíveis com o dispositivo  
Sposób identyfikacji mankietów zgodnych z urządzeniem  
Identifisering av manschetter som är kompatibla med enheten  
علامات تحديد الشروط الضاغطة المتوافقة مع الجهاز

16.

**Artery mark**

Marque d'artère  
Arterienmarkierung  
Contrassegno per l'arteria  
Marca de la arteria  
Adersymbol  
Arter işareti  
Marca da artéria  
Znacznik tętnicy  
Artärmarkering  
علامة دالة على الشريان

17.

**Not made with natural rubber latex**

Ne contient pas de latex de caoutchouc naturel  
Enthält kein Naturlatex  
Non contiene lattice di gomma naturale  
No contiene látex de caucho natural  
Bevat geen natuurrubberlatex  
Doğal kauçuk lateksten üretilmemiştir  
Não é fabricado em látex de borracha natural  
Wyprodukowane bez użycia naturalnego lateksu  
Inte gjord av naturlig gummilatex  
تم التصنيع دون استخدام المطاط الطبيعي

18.

**Arm circumference**

Circonférence du bras  
Armumfang  
Circonferenza del braccio  
Perímetro de brazo  
Armomtrek  
Kol çevresi  
Circunferência do braço  
Obwód ramienia  
Armens omkrets  
محيط الذراع

14.

**OMRON's trademarked technology alerts you once possible AFib is detected, even with a single measurement.**

La technologie brevetée d'OMRON vous alerte dès qu'un risque de fibrillation auriculaire est détecté, même avec une seule mesure.  
Die markenrechtlich geschützte Technologie von OMRON warnt bei möglichem Vorhofflimmern – auch bei einer Einzelmessung.  
La tecnologia brevettata da OMRON avvisa l'utilizzatore una volta rilevata la potenziale presenza di fibrillazione atriale, anche con una misurazione singola.  
La tecnologia de OMRON le notifica la detección de una posible fibrilación auricular incluso con una única medición.  
De technologie voor bloeddrukmeting onder handelsmerk van OMRON waarschuwt u wanneer mogelijk AFib is gedetecteerd, zelfs bij een enkele meting.  
OMRON'un ticari markalı teknolojisi, tek bir ölçümle bile olası AFib tespit edilirdiğinde sizi uyarır.  
A tecnologia protegida por marca comercial da OMRON alerta-o se for detetada uma possível fibrilhação auricular, mesmo com uma única medição.  
Opatrzona znakiem towarowym technologia firmy OMRON ostrzega o wykryciu potencjalnego migotania przedsionków, nawet w przypadku pojedynczego pomiaru.  
OMRON's varumärkesskyddade teknik varnar dig när möjligt AFib detekteras, redan efter en enda mätning.

تقوم تقنية OMRON المسجلة بعلامة تجارية، بتنبهك بمجرد اكتشاف رجفان أذيني محتمل، حتى مع قياس واحد.

19.

**Need for the user to consult this instruction manual**

L'utilisateur doit consulter le présent mode d'emploi  
Der Benutzer muss diese Gebrauchsanweisung lesen  
L'utente deve consultare il presente manuale di istruzioni  
Es necesario que el usuario consulte este manual de instrucciones  
Noodzaak voor de gebruiker om deze gebruiksaanwijzing te raadplegen  
Kullanıcının bu kullanim kılavuzuna başvurması gerekir  
O utilizador tem de consultar este manual de instruções  
Użytkownik powinien zapoznać się z niniejszą instrukcją obsługi.  
Användaren behöver läsa igenom denna bruksanvisning  
حاجة المستخدم إلى الرجوع إلى المعلومات الواردة بتدليل الإرشادات هذا

21.

**Direct current**

Courant continu  
Gleichstrom  
Corrente diretta  
Corriente directa  
Geljikstroom  
Doğru akım  
Corrente direta  
Prąd stały  
Likström  
التيار المباشر

23.

**Date of manufacture**

Date de fabrication  
Herstellungsdatum  
Data di fabbricazione  
Fecha de fabricación  
Productiedatum  
Üretim tarihi  
Data de fabrico  
Data produkcyjna  
Tillverkningsdatum  
تاريخ التصنيع

22.

**Alternating current**

Courant alternatif  
Wechselstrom  
Corrente alternata  
Corriente alterna  
Wisselstroom  
Alternatif akım  
Corrente alterna  
Prąd zmienny  
Växelström  
التيار المتناوب

24.

**Efficiency level of power supply**

Niveau d'efficacité de l'alimentation électrique  
Effizienz der Stromversorgung  
Livello di efficienza dell'alimentazione  
Grado de eficiencia de la alimentación  
Efficientieniveau van de voeding  
Güç kaynağının verimlilik seviyesi  
Nível de eficiência da fonte de alimentação  
Poziom sprawności źródła zasilania  
Strömförsörjningens effektivitetsnivå  
مستوى كفاءة مصدر الطاقة

20.

**Need for the user to follow this instruction manual thoroughly for your safety. (Background: blue)**

L'utilisateur doit suivre attentivement ce mode d'emploi pour votre sécurité.  
(Fond : bleu)  
Damit die Sicherheit gewährleistet ist, muss der Benutzer diese Gebrauchsanweisung sorgfältig befolgen. (Hintergrund: blau)  
Per la propria sicurezza, l'utente deve seguire attentamente il presente manuale di istruzioni. (Sfondo: blu)  
Es necesario que el usuario siga rigurosamente este manual de instrucciones para su seguridad. (Fondo: azul)  
Noodzaak voor de gebruiker om zich voor de eigen veiligheid zorgvuldig aan deze gebruiksaanwijzing te houden (Achtergrond: blauw)  
Güvenlik açısından kullanıcının bu kullanım kılavuzuna dikkatle uyması gerekir. (Arka plan: mavi)  
O utilizador tem de seguir cuidadosamente este manual de instruções para sua própria segurança. (Fundo: azul)  
Dla zachowania bezpieczeństwa użytkownik musi ściśle przestrzegać niniejszej instrukcji obsługi. (Tło: niebieskie)  
Användaren måste följa denna bruksanvisning noga av säkerhetsskäl. (Bakgrund: blå)  
حاجة المستخدم إلى اتباع الإرشادات الواردة في دليل الإرشادات بالكامل هذا للحفاظ على السلامة. (الخلفية: زرقاء)

25.

**Prohibited action**

Action interdite  
Verbotene Aktion  
Operazione proibita  
Acción prohibida  
Verboden handeling  
Yasaklanmış eylem  
Ação proibida  
Czynność niedozwolona  
Förbjuden åtgärd  
إجراء محظور

26.

**To indicate generally elevated, potentially hazardous, levels of non-ionizing radiation, or to indicate equipment or systems. e.g. in the medical electrical area that include RF transmitters or that intentionally apply RF electromagnetic energy for diagnosis or treatment.**

Indique des niveaux de rayonnement non ionisant, potentiellement dangereux, généralement élevés, ou un équipement ou des systèmes, par exemple dans le domaine médical électrique, incluant des émetteurs RF ou utilisant intentionnellement de l'énergie électromagnétique RF pour le diagnostic ou le traitement. Als Hinweis auf allgemein erhöhte, potenziell gefährliche Stufen nicht-ionisierender Strahlung oder als Hinweis auf Geräte oder Systeme zum Beispiel im medizinisch-elektrischen Bereich, etwa HF-Übertragungsgeräte, bzw. auf solche, die elektromagnetische HF-Strahlung zur Diagnose oder Behandlung verwenden. Indica livelli generalmente elevati, potenzialmente pericolosi, di radiazioni non ionizzanti oppure indica apparecchiature o sistemi, ad esempio per le aree elettromedicali in cui sono presenti trasmettitori RF o in cui viene intenzionalmente applicata energia elettromagnetica a radiofrequenza per la diagnosi o il trattamento.

Para indicar niveles de radiación no ionizante generalmente elevados y potencialmente peligrosos, o bien para indicar equipos o sistemas, como los usados en el ámbito electromédico, que incorporen transmisores de radiofrecuencia o que apliquen energía electromagnética de radiofrecuencia intencionadamente para diagnósticos o tratamientos.

Geeft in het algemeen verhoogde, potentieel gevaarlijke niveaus aan van niet-ioniserende straling of duidt op apparatuur of systemen, bijvoorbeeld in de medische elektrische omgeving, die RF-zenders bevatten of die opzettelijk elektromagnetische RF-energie toepassen voor diagnose of behandeling.

Genellikle yüksek ve zararlı olabilecek iyonlaşmayan radyasyon seviyelerini belirtir veya RF vericileri içeren veya tanı ya da tedavi amacıyla bilinçli olarak RF elektromanyetik enerji uygulayan (örneğin medikal elektrik alanında bulunan) ekipman ve sistemleri belirtir.

Para indicar níveis de radiação não ionizante geralmente elevados, potencialmente perigosos, ou para indicar equipamentos ou sistemas, por exemplo, na área da eletromedicina que incluem transmissores de RF ou que apliquem intencionalmente energia eletromagnética de RF em diagnóstico ou tratamento.

Symbol ogólnie podwyższonych, potencjalnie niebezpiecznych poziomów promieniowania niejonizującego lub oznaczenie urządzeń lub systemów, np. medycznych obszarów elektrycznych, które obejmują nadajniki częstotliwości radiowych lub urządzenia celowo wykorzystujące energię elektromagnetyczną do diagnostyki lub leczenia.

Anger allmänt förhöjda och potentiellt farliga nivåer av icke-joniserande strålning, eller anger utrustning eller system i exempelvis områden med medicinsk elektrisk utrustning som innefattar RF-sändare eller som avsiktligt använder elektromagnetisk RF-strålning för diagnostik eller behandling.

الإشارة بوجه عام إلى المستويات المرتفعة عن الحد المعتاد من الأشعة غير المؤينة التي من المحتمل أن تكون خطيرة، أو للإشارة إلى الأجهزة والأنظمة، مثل تلك التي توجد في الأماكن المحتوية على أجهزة طبية كهربائية تشتمل على أجهزة إرسال تنبعث منها ترددات لاسلكية أو حيث يتم استخدام الطاقة الكهرومغناطيسية ذات الترددات اللاسلكية عن عمد لأغراض التشخيص أو العلاج.

27.

**Recycle mark X: Material number Y: Material abbreviation Refer to 97/129/EC for more information.**

Marque de recyclage X : Numéro de matière Y : Abréviation pour les matériaux Voir 97/129/CE pour plus d'informations.

Recyclingsymbol X: Materialnummer Y: Materialabkürzung Weitere Informationen siehe 97/129/EG.

Simbolo di riciclaggio X: Codice materiale Y: Abbreviazione materiale Fare riferimento a 97/129/CE per ulteriori informazioni.

Marca de reciclaje X: Número de material Y: Abreviatura del material Consulte 97/129/CE para más información.

Recycleür markering X: Materiaalnummer Y: Materiaalafkorting Raadpleeg 97/129/EG voor meer informatie.

Gerî döñüşüm işareti X: Malzeme numarası Y: Malzeme kısaltması Daha fazla bilgi için bkz. 97/129/EC.

Marca de reciclagem X: Número de material Y: Abreviatura de material Consultar a Diretiva 97/129/CE para obter mais informações.

Znak recyklingu X: Numer materiału Y: Skrócona nazwa materiału Więcej informacji można znaleźć w dyrektywie 97/129/WE.

Återvinningssmärke X: Materialnummer Y: Materialförkortning Se 97/129/EG för ytterligare information.

علامة إعادة التدوير X: رقم المادة Y: اختصار المادة راجع 97/129/EC للمزيد من المعلومات.



Issue Date:  
Date de publication :  
Ausgabedatum:  
Data di publicazione:  
Fecha de publicación:  
Uitgiftedatum 2023-12-15  
Teslim Tarihi:  
Data de edição:  
Data publikacji:  
Utgivningsdatum:  
تاريخ الإصدار:

IM1-HEM-7380T1-EOSL-01-09/2023  
3298928-9A

# M7 Intelli IT AFib (HEM-7380T1-EBK) X7 Smart AFib (HEM-7380T1-EOSL)

ام 7 انتلي اي تي افيب  
اكس 7 سمارت افيب

OMRON

## Automatic Upper Arm Blood Pressure Monitor

Tensiomètre automatique brassard

Automatisches Oberarm-Blutdruckmessgerät

Misuratore automatico di pressione arteriosa da braccio

Monitor de presión arterial automático de brazo

Automatische bovenarmbloeddrukmeter

Измеритель артериального давления и частоты пульса автоматический

Otomatik Üst Kol Kan Basıncı Ölçüm Cihazı

Medidor de tensão arterial automático de braço

Automatyczny ciśnieniomierz naramienny

Automatisk blodtrycksmätare för överarmen

جهاز قياس ضغط الدم الالي القابل للتثبيت بأعلى الذراع



## Instruction Manual 2: Operational Instructions

**FR** Mode d'emploi 2 : Instructions de fonctionnement

**DE** Gebrauchsanweisung 2: Betriebsanweisungen

**IT** Manuale di istruzioni 2: Istruzioni operative

**ES** Manual de instrucciones 2: Instrucciones operativas

**NL** Gebruiksaanwijzing 2: Operationele instructies

**RU** Руководство по эксплуатации 2: Инструкция по эксплуатации

**TR** Kullanım kılavuzu 2: Çalıştırma talimatları

**PT** Manual de instruções 2: Instruções operacionais

**PL** Instrukcja obsługi 2: Instrukcje operacyjne

**SV** Instruktionsmanual 2: Driftsinstruktioner

**AR** دليل الإرشادات ٢: إرشادات التشغيل

All for Healthcare

### Read Instruction Manual 1 and 2 before use.

Lire les modes d'emploi 1 et 2 avant l'utilisation.

Lesen Sie vor der Verwendung Gebrauchsanweisung 1 und 2.

Leggere il manuale di istruzioni 1 e 2 prima dell'uso.

Lea el manual de instrucciones 1 y 2 antes del uso.

Lees de gebruiksaanwijzing 1 en 2 voor gebruik.

Прочтите руководства по эксплуатации 1 и 2 перед использованием.

Kullanmadan önce, kullanım kılavuzu 1 ve 2'yi okuyun.

Leia o Manual de instruções 1 e 2 antes de utilizar.

Przed użyciem należy przeczytać instrukcję obsługi 1 i 2.

Läs bruksanvisning 1 och 2 före användning.

اقرأ دليل الإرشادات ٢ و ١ قبل الاستخدام.

### **1 Package Contents.....3**

Contenu de l'emballage  
Packungsinhalt  
Contenuto della confezione  
Contenido del envase  
Inhoud van de verpakking  
Комплект поставки  
Paketin İçindekiler  
Conteúdo da embalagem  
Zawartość opakowania  
Förpackningens innehåll  
محتويات العبوة

### **2 Preparing for a Measurement..4**

Préparation pour une prise de mesure  
Vorbereiten einer Messung  
Preparazione per la misurazione  
Preparación para una medición  
Een meting voorbereiden  
Подготовка к измерению  
Ölçüm Hazırlığı  
Preparação de uma medição  
Przygotowanie do pomiaru  
Förbereder för en mätning  
التجهيز لعملية القياس

### **3 Downloading the App.....5**

Téléchargement de l'application  
Herunterladen der App  
Download dell'app  
Descarga de la aplicación  
De app downloaden

**3** Загрузка приложения  
Uygulamasını İndirme  
Transferência da aplicação  
Pobieranie aplikacji  
Ladda ner appen  
تحميل التطبيق

### **4 Inserting Batteries.....6**

Mise en place des piles  
Einlegen von Batterien  
Inserimento delle batterie  
Introducción de las pilas  
De batterijen plaatsen  
Установка элементов питания  
Pilleri Takma  
Inserção de pilhas  
Wkładanie baterii  
Sätta i batterier  
إدخال البطاريات

### **5 Pairing.....7**

Couplage  
Paarung  
Accoppiamento  
Emparejamiento  
Koppelen  
Сопряжение  
Eşleştirme  
Emparelhamento  
Parowanie  
Parning  
الإقران

### **6 Setting the Date and Time Manually.....8**

Réglage manuel de la date et de l'heure  
Manuelles Einstellen von Datum und Uhrzeit  
Impostazione manuale di data e ora  
Ajuste manual de la fecha y la hora  
Datum en tijd handmatig instellen  
Установка даты и времени вручную  
Tarih ve Saatin Manuel Olarak Ayarlanması  
Acerto manual da data e hora  
Ręczne ustawianie daty i godziny  
Ställa in datum och tid manuellt  
ضبط التاريخ والوقت يدويًا

### **7 Setting the TruRead Mode Interval.....9**

Définition de l'intervalle du mode TruRead  
Festlegen des TruRead-Modusintervalls  
Impostazione dell'intervallo della modalità TruRead  
Configuración del intervalo del modo TruRead  
Het TruRead-modusinterval instellen  
Настройка интервала режима TruRead  
TruRead Modu Aralığını Ayarlama  
Definição do intervalo do modo TruRead  
Ustawianie interwału trybu TruRead  
Ställa in TruRead-lägesintervallet  
ضبط الفترة الفاصلة لوضع TruRead

### **8 Applying the Arm Cuff.... 11**

Pose du brassard  
Anbringen der Manschette  
Applicazione del bracciale  
Colocación del manguito

**8** De manchet aanbrengen  
Расположение манжеты  
Kolluğun Takılması  
Colocar a braçadeira  
Zakładanie mankietu  
Applicering av armmanschetten  
وضع الشريط الضاغط للذراع

**9 Sitting Correctly.....13**  
Position assise correcte  
Korrekte Körperhaltung  
Come sedersi nel modo corretto  
Cómo sentarse correctamente

Correct zitten  
Сядьте правильно  
Düzgün Oturma  
Como sentar-se corretamente  
Prawidłowa pozycja  
Rätt sittställning  
الجلوس بشكل صحيح

**10 Taking a Measurement...15**  
Réalisation d'une mesure  
Eine Messung vornehmen  
Misurazione  
Realizar una medición

Een meting verrichten  
Выполнение измерений  
Bir Ölçüm Yapma  
Realização de uma medição  
Wykonywanie pomiaru  
Ta en mätning  
إجراء القياس

**11 Checking Readings.....21**  
Vérification des mesures  
Überprüfen von Messwerten  
Controllo dei risultati  
Comprobación de las lecturas  
Metingen bekijken

Проверка результатов измерений  
Ölçüm Değerlerini Kontrol Etme  
Verificar leituras  
Sprawdzanie odczytów  
Kontrollera avläsningar  
التحقق من القراءات

**12 Using Memory Functions..27**  
Utilisation des fonctions de mémoire  
Verwendung der Speicherfunktionen  
Uso delle funzioni di memoria  
Uso de las funciones de memoria  
Geheugenfuncties gebruiken  
Использование функций памяти

Hafıza Fonksiyonunun Kullanılması  
Utilização das funções de memória  
Korzystanie z funkcji pamięci  
Använda minnesfunktioner  
استخدام وظائف الذاكرة

**13 Disabling/Enabling Bluetooth.....35**

Désactivation/activation de Bluetooth  
Deaktivieren/Aktivieren der Bluetooth-Funktion  
Disattivazione/attivazione della funzione Bluetooth  
Activar o desactivar el Bluetooth  
Bluetooth uitschakelen/inschakelen

**13** Выключение/включение Bluetooth  
Bluetooth'u Devre Dışı Bırakma/Etkinleştirme  
Desativação/ativação do Bluetooth  
Wyłączanie/włączanie Bluetootha  
Inaktivera/aktivera Bluetooth  
Bluetooth تعطيل/تمكين ميزة

**14 Restoring to the Default Settings.....36**

Réinitialisation aux réglages par défaut  
Wiederherstellen der Standardeinstellungen  
Ripristino delle impostazioni predefinite  
Restablecimiento a los ajustes de fábrica  
De standaardinstellingen herstellen  
Восстановление настроек по умолчанию  
Varsayılan Ayarları Geri Yükleme  
Restauração das predefinições  
Przywracanie ustawień domyślnych  
Återställer till standardinställningarna  
استعادة الإعدادات الافتراضية

**15 Optional Medical Accessories..37**

Accessoires médicaux en option  
Medizinisches optionales Zubehör  
Accessori medicali opzionali  
Accesorios médicos opcionales  
Optionele medische accessoires  
Дополнительные принадлежности  
Opsiyonel Tıbbi Aksesuarlar  
Acessórios médicos opcionais  
Opcjonalne akcesoria medyczne  
Medicinska tillbehör som tillval  
الملحقات الطبية الاختيارية

## 1

# Package Contents

- FR** Contenu de l'emballage
- DE** Packungsinhalt
- IT** Contenuto della confezione
- ES** Contenido del envase
- NL** Inhoud van de verpakking
- RU** Комплект поставки
- TR** Paketin İçindekiler
- PT** Conteúdo da embalagem
- PL** Zawartość opakowania
- SV** Förpackningens innehåll
- AR** محتويات العبوة

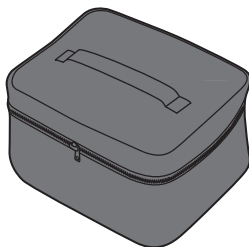
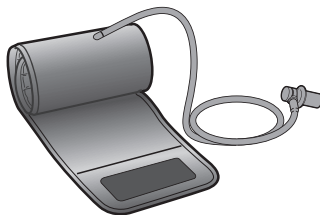
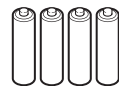
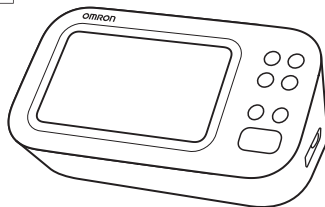

(M7 Intelli IT AFib)



# Preparing for a Measurement

**FR** Préparation pour une prise de mesure

**DE** Vorbereiten einer Messung

**IT** Preparazione per la misurazione

**ES** Preparación para una medición

**NL** Een meting voorbereiden

**RU** Подготовка к измерению

**TR** Ölçüm Hazırlığı

**PT** Preparação de uma medição

**PL** Przygotowanie do pomiaru

**SV** Förbereder för en mätning

**AR** التجهيز لعملية القياس

## 30 minutes before

30 minutes avant

30 Minuten vorher

30 minuti prima

30 minutos antes

30 minuten ervoor

3a 30 минут до

30 dakika önce

30 minutos antes

30 minut wcześniej

30 minuter innan

قبل القياس بمدة تبلغ ٣٠ دقيقة



## 5 minutes before: Relax and rest.

5 minutes avant : détente et repos.

5 Minuten vorher: ruhig hinsetzen.

5 minuti prima: rilassarsi e stare a riposo.

5 minutos antes: relájese y descance.

5 minuten ervoor: ontspan en rust.

3a 5 минут до: расслабьтесь и отдохните.

5 dakika önce: Gevşeyin ve dinlenin.

5 minutos antes: descontrair e repousar.

5 minut wcześniej: Zrelaksuj się i odpocznij.

5 minuter innan: Slappna av och vila.

قبل القياس بمدة تبلغ ٥ دقائق: استرح واسترخ.



# 3

## Downloading the App

- FR Téléchargement de l'application
- DE Herunterladen der App
- IT Download dell'app
- ES Descarga de la aplicación
- NL De app downloaden
- RU Загрузка приложения
- TR Uygulamasını İndirme
- PT Transferência da aplicação
- PL Pobieranie aplikacji
- SV Ladda ner appen
- AR تنزيل التطبيق



**OMRON connect**

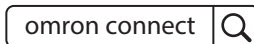

## 4

# Inserting Batteries

- FR** Mise en place des piles
- DE** Einlegen von Batterien
- IT** Inserimento delle batterie
- ES** Introducción de las pilas
- NL** De batterijen plaatsen
- RU** Установка элементов питания
- TR** Pilleri Takma
- PT** Inserção de pilhas
- PL** Wkładanie baterii
- SV** Sätta i batterier
- AR** إدخال البطاريات

1

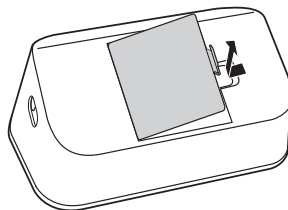

2

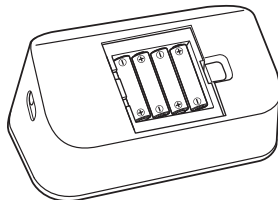

AA, 1.5V × 4

3



**Your monitor automatically turns off after 3 minutes.**

Votre tensiometre s'éteint automatiquement après 3 minutes.

Ihr Monitor schaltet sich nach 3 Minuten automatisch aus.

Il monitor si spegne automaticamente dopo 3 minuti.

Su monitor se apaga automáticamente después de 3 minutos.

Uw monitor wordt na 3 minuten automatisch uitgeschakeld.

Монитор автоматически выключается через 3 минуты.

Ölçüm cihazınız 3 dakika sonra otomatik olarak kapanır.

O medidor desliga-se automaticamente após 3 minutos.

Monitor wyłączy się automatycznie po 3 minutach.

Din bildskärm stängs av automatiskt efter 3 minuter.

يتم إيقاف تشغيل جهاز القياس تلقائيًا بعد مرور ٣ دقائق.

FR Couplage

DE Paarung

IT Accoppiamento

ES Emparejamiento

NL Koppelen

RU Сопряжение

TR Eşleştirme

PT Emparelhamento

PL Parowanie

SV Parning

AR الإقران

1

Bluetooth



2



3

**Follow the instructions.**

Suivez les instructions.  
 Befolgen Sie die Anweisungen.  
 Attenersi alle istruzioni.  
 Siga las instrucciones.  
 Volg de instructies.  
 Выполняйте инструкции.  
 Talimatları izleyin.  
 Siga as instruções.  
 Postępuj zgodnie z instrukcją.  
 Följ instruktionerna.  
 اتبع الإرشادات.

**The date and time will automatically be set when your monitor is paired with the app.**

La date et l'heure seront automatiquement réglées lorsque votre tensiomètre sera couplé avec l'application.

Wenn Ihr Messgerät mit der App verknüpft ist, werden Datum und Uhrzeit automatisch eingestellt.

La data e l'ora verranno impostate automaticamente una volta che il misuratore verrà associato alla app.

La fecha y la hora se ajustarán automáticamente cuando el monitor se sincronice con la aplicación.

De datum en tijd worden automatisch ingesteld wanneer uw bloeddrukmeter is gekoppeld aan de app.

Дата и время установятся автоматически после синхронизации с приложением.

Ölçüm cihazınız uygulamayla eşleştirildiğinde tarih ve saat otomatik olarak ayarlanır.

A data e hora serão automaticamente acertadas se o medidor for emparelhado com a aplicação.

Data i godzina zostaną ustawione automatycznie po sparowaniu monitora z aplikacją.

Datum och tid ställs in automatiskt när din monitor paras ihop med appen.

سيتم ضبط الوقت والتاريخ تلقائيًا عند إقران جهاز القياس الخاص بك بالتطبيق.

# Setting the Date and Time Manually

FR Réglage manuel de la date et de l'heure

DE Manuelle Einstellen von Datum und Uhrzeit

IT Impostazione manuale di data e ora

ES Ajuste manual de la fecha y la hora

NL Datum en tijd handmatig instellen

RU Установка даты и времени вручную

TR Tarih ve Saatin Manuel Olarak Ayarlanması

PT Acerto manual da data e hora

PL Ręczne ustawianie daty i godziny

SV Ställa in datum och tid manuellt

AR ضبط التاريخ والوقت يدويًا

**Only for non-smart device users. Skip this step if you paired with your smart device.**

Uniquement pour les utilisateurs sans appareil intelligent. Sautez cette étape si vous avez procédé au couplage avec votre appareil intelligent.

Nur für Benutzer von Nicht-Smart-Geräten. Überspringen Sie diesen Schritt, wenn Sie ein Pairing mit Ihrem Smart Device durchgeführt haben.

Solo per gli utenti di dispositivi non intelligenti. Saltare questo passaggio se è stato effettuato l'accoppiamento con il vostro dispositivo intelligente.

Sólo para usuarios de dispositivos no inteligentes. Saltéese este paso si lo ha emparejado con su dispositivo inteligente.

Alleen voor niet-gebruikers van slimme apparaten. Sla deze stap over als u hebt gekoppeld met uw slimme apparaat.

Только для пользователей не смарт-устройств. Пропустите этот шаг при сопряжении с интеллектуальным устройством.

Yalnızca akıllı olmayan cihaz kullanıcıları için. Akıllı cihazınızla eşleştirdiyeniz bu adımı atlayın.

Apenas para utilizadores de dispositivos não inteligentes. Ignore este passo se tiver emparelhado com o seu dispositivo inteligente.

Tylko dla użytkowników urządzeń innych niż inteligentne. Pomiń ten krok, jeśli sparowano urządzenie inteligentne.

Endast för användare som inte har smarta enheter. Hoppa över det här steget om du har parat med din smarta enhet.

لمستخدمي الأجهزة غير الذكية فقط. تجاوز هذه الخطوة إذا قمت بالإقران مع جهازك الذكي.

**To set TruRead interval**

Pour définir l'intervalle TruRead  
Zum Festlegen des TruRead-Intervalls  
Per impostare l'intervallo TruRead  
Para configurar el intervalo TruRead  
TruRead-intervall instellen  
Чтобы установить интервал TruRead  
TruRead aralığını ayarlamak için  
Para definir o intervalo TruRead  
Aby ustawić interwał TruRead  
För att ställa in TruRead-intervall  
لإعداد الفترة الفاصلة لـ TruRead

**P.9**

START STOP

OFF

# Setting the TruRead Mode Interval

FR

Définition de l'intervalle du mode TruRead

DE

Festlegen des TruRead-Modusintervalls

IT

Impostazione dell'intervallo della modalità TruRead

ES

Configuración del intervalo del modo TruRead

NL

Het TruRead-modusinterval instellen

RU

Настройка интервала режима TruRead

TR

TruRead Modu Aralığını Ayarlama

PT

Definição do intervalo do modo TruRead

PL

Ustawianie interwału trybu TruRead

SV

Ställa in TruRead-lägesintervallet

AR

ضبط الفترة الفاصلة لوضع TruRead

➔ P.8

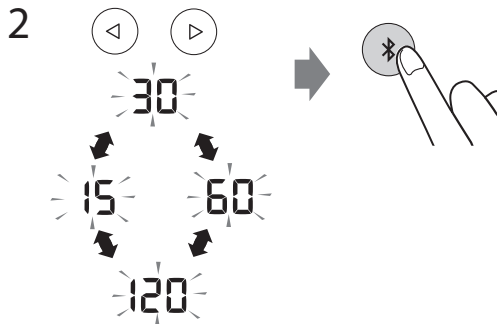
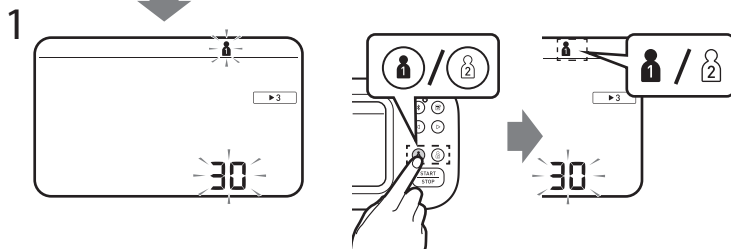

In the TruRead mode, your monitor automatically takes 3 consecutive readings at selected intervals and displays the average. The interval is set to 30 seconds by default. Refer to "Taking a measurement in TruRead mode" on page 17.

In mode TruRead, votre tensiometre prend automatiquement 3 mesures consécutives à des intervalles sélectionnés et affiche la moyenne. L'intervalle est défini par défaut sur 30 secondes. Reportez-vous à « Réalisation d'une mesure en mode TruRead » à la page 17.

Im TruRead-Modus nimmt Ihr Monitor automatisch drei aufeinanderfolgende Messwerte in ausgewählten Intervallen vor und zeigt den Durchschnitt an. Das Intervall ist standardmäßig auf 30 Sekunden eingestellt. Siehe „Vornehmen einer Messung im TruRead-Modus“ auf Seite 17.

Nella modalità TruRead, il monitor effettua automaticamente 3 letture consecutive a intervalli selezionati e visualizza la media. Per impostazione predefinita, l'intervallo è impostato su 30 secondi. Fare riferimento a "Misurazione in modalità TruRead" a pagina 17.

En el modo TruRead, su monitor toma automáticamente 3 lecturas consecutivas a intervalos seleccionados y muestra el promedio. El intervalo está establecido en 30 segundos de forma predeterminada. Consulte "Obtención de una lectura en modo TruRead" en la página 17.

In de TruRead-modus voert uw monitor automatisch 3 opeenvolgende metingen uit met geselecteerde intervallen en geeft het gemiddelde weer. Het interval is standaard ingesteld op 30 seconden. Zie "Een meting in TruRead-modus afnemen" op pagina 17.

В режиме TruRead ваш монитор автоматически снимает 3 последовательных показания через выбранные интервалы и отображает среднее значение. По умолчанию интервал установлен на 30 секунд. См. «Выполнение измерений в режиме TruRead» на странице 17.

TruRead modunda ölçüm cihazınız seçilen aralıklarla otomatik olarak ardışık 3 ölçüm alır ve ortalamasını görüntüler. Aralık varsayılan olarak 30 saniyeye ayarlanmıştır. Bkz. "TruRead modunda ölçüm yapma" sayfa 17.

No modo TruRead, o medidor faz automaticamente 3 leituras consecutivas em intervalos selecionados e apresenta a média. O intervalo está predefinido nos 30 segundos. Consulte "Realização de uma medição no modo TruRead" na página 17.

W trybie TruRead monitor automatycznie wykonuje 3 kolejne odczyty w wybranych odstępach czasu i wyświetla średnią. Domyślnie odstęp jest ustawiony na 30 sekund. Patrz „Wykonywanie pomiaru w trybie TruRead” na stronie 17.

I TruRead-läget gör din monitor automatiskt 3 avläsningar i följd med valda intervall och visar medelvärdet. Intervallet är inställt på 30 sekunder som standard. Se "Gör en mätning i TruRead-läge" på sidan 17.

في وضع TruRead، يقوم جهاز القياس بالتقاط ٣ قراءات متتالية تلقائيًا على فترات منتظمة، ومن ثم يعرض المعدل. يتم إعداد الفترة الفاصلة على ٣٠ ثانية كأعداد افتراضي. ارجع إلى «تسجيل قياس في وضع TruRead» في الصفحة ١٧.

## 8

# Applying the Arm Cuff

FR Pose du brassard

DE Anbringen der Manschette

IT Applicazione del bracciale

ES Colocación del manguito

NL De manchet aanbrengen

RU Расположение манжеты

TR Koluğun Takılması

PT Colocar a braçadeira

PL Zakładanie mankietu

SV Applicering av armmanschetten

AR وضع الشريط الضاغط للذراع

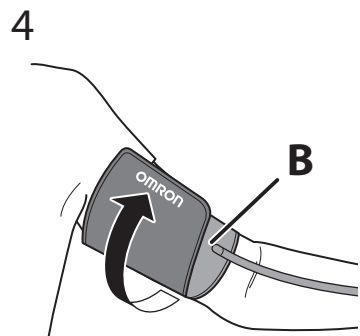
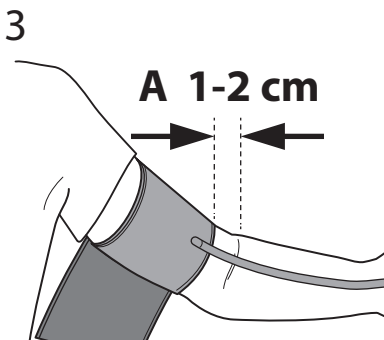
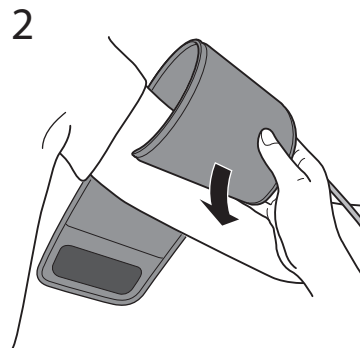
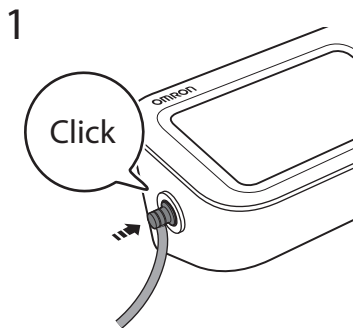

**A.** Tube side of the cuff should be 1 - 2 cm above the inside elbow.

**B.** Make sure that the air tube is on the inside of your arm and wrap the cuff securely so it can no longer slip round.

- A. Le côté tuyau du brassard doit être positionné 1 à 2 cm au-dessus de l'intérieur du coude.
- B. Assurez-vous que le tuyau à air se trouve du côté intérieur de votre bras et enroulez fermement le brassard de manière qu'il ne puisse plus tourner.

- A. Das Manschettenstück mit dem Schlauch muss 1 bis 2 cm oberhalb des Ellbogens liegen.
- B. Stellen Sie sicher, dass der Luftschlauch an der Arminnenseite sitzt, und befestigen Sie die Manschette sicher, so dass sie nicht verrutscht.

- A. Il lato del bracciale con il tubo deve trovarsi al di sopra del gomito interno, a una distanza di circa 1 o 2 cm.
- B. Assicurarsi che il tubo dell'aria si trovi all'interno del braccio e avvolgere il bracciale saldamente in modo che non possa ruotare.

- A. El lado del tubo del manguito deberá quedar 1 o 2 cm por encima de la parte interna del codo.
- B. Asegúrese de que el tubo de aire se encuentra en la cara interna del brazo y enrolle el manguito con firmeza para que no pueda deslizarse.

- A. De kant met de slang van de manchet moet 1 - 2 cm boven de binnenkant van de elleboog liggen.
- B. Zorg ervoor dat de luchtslang zich aan de binnenkant van uw arm bevindt en wikkelt

de manchet stevig rond uw arm zodat deze niet meer kan wegglijden.

- A. Край манжеты с трубкой должен находиться на 1 - 2 см выше локтевого сгиба.
- B. Убедитесь, что воздуховодная трубка находится на внутренней поверхности плеча и надежно оберните манжету, чтобы она не прокручивалась вокруг руки.

- A. Kolluğun boru tarafı, dirsek içinin 1-2 cm üstünde olmalıdır.
- B. Hava borusunun kolunuzun iç tarafında olduğundan emin olun ve kolluğu kaymayacak şekilde sabit şekilde sarın.

- A. O lado do tubo da braçadeira deve estar 1 - 2 cm acima do interior do cotovelo.
- B. Certifique-se de que o tubo de ar está na parte interior do braço e enrolle a braçadeira firmemente, para que não deslize.

- A. Rurka mankietu powinna znajdować się 1–2 cm powyżej wewnętrznej łokcia.
- B. Upewnij się, że przewód powietrza znajduje się po wewnętrznej stronie ramienia, i owiń mocno mankiet, tak aby nie mógł się już ślizgać.

- A. Manschettens rörsida ska vara 1–2 cm ovanför insidan av armbågen.
- B. Se till att luftslangen är på insidan av armen och linda manschetten ordentligt så att den inte längre kan glida runt.

- A. يجب أن يرتفع جانب الخرطوم من الشريط الضاغط من 1 إلى 2 سم عن المرفق.
- B. تأكد من أن خرطوم الهواء على الجانب الداخلي من ذراعك، ولف الشريط الضاغط بإحكام بحيث لا ينزلق حول الذراع.

#### If taking measurements on the right arm, refer to:

Pour la prise de mesures au bras droit, voir:

Bei Messungen am rechten Arm siehe:

Se la misurazione viene eseguita al braccio destro, fare riferimento a:

Si va a realizar mediciones en el brazo derecho, consulte:

Als u metingen aan de rechterarm uitvoert, raadpleeg dan:

При измерении на правой руке см.

Sağ koldan ölçüm yapıyorsanız aşağıdakilere bakın:

Se fizer as medições no braço direito, consulte:

Jeśli dokonujesz pomiarów na prawym ramieniu, zapoznaj się z:

Om du gör mätningar på höger arm, se:

في حال إجراء القياس على الذراع الأيمن، ارجع إلى:

# Sitting Correctly

FR	Position assise correcte
DE	Korrekte Körperhaltung
IT	Come sedersi nel modo corretto
ES	Cómo sentarse correctamente
NL	Correct zitten
RU	Сядьте правильно
TR	Düzgün Oturma
PT	Como sentar-se corretamente
PL	Prawidłowa pozycja
SV	Rätt sittställning
AR	الجلوس بشكل صحيح

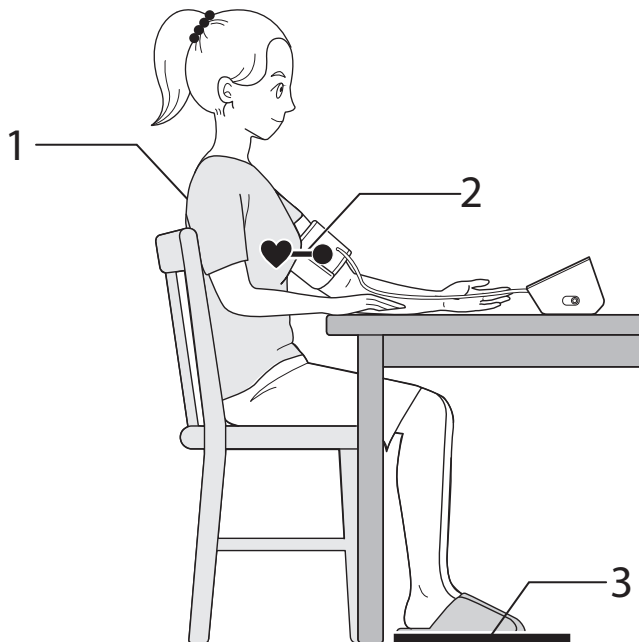

Relax and sit comfortably. Remain still and do not talk.

1. Keep your back and arm supported.
2. Keep the arm cuff at the same level as your heart.
3. Keep your feet flat and your legs uncrossed.

Détendez-vous et asseyez-vous confortablement. Restez immobile et ne parlez pas.

1. Gardez votre dos et vos bras soutenus.
2. Gardez le brassard au même niveau que votre cœur.
3. Gardez vos pieds à plat et vos jambes décroisées.

Entspannen Sie sich und sitzen Sie bequem. Bleiben Sie still und reden Sie nicht.

1. Halten Sie Rücken und Arm gestützt.
2. Halten Sie die Armmanschette auf Herzhöhe.
3. Halten Sie Ihre Füße flach und die Beine nicht übereinander gekreuzt.

Rilassarsi e sedersi comodamente. Rimanere fermi e non parlare.

1. Mantenere la schiena e il braccio supportati.
2. Mantenere il bracciale allo stesso livello del cuore.
3. Tenere i piedi piatti e le gambe non incrociate.

Relájese y siéntese cómodamente. Quédese quieto y no hable.

1. Mantenga la espalda y el brazo apoyados.
2. Mantenga el manguito al mismo nivel que su corazón.
3. Mantenga los pies planos y las piernas sin cruzar.

Ontspan en zit comfortabel. Zit stil en praat niet.

1. Houd uw rug en arm ondersteund.
2. Houd de armanchet op dezelfde hoogte als uw hart.
3. Houd uw voeten plat en uw benen niet over elkaar.

Расслабьтесь и сядьте удобно. Сохраняйте спокойствие и не разговаривайте.

1. Обопритесь спиной и рукой.
2. Держите манжету на уровне сердца.
3. Держите ступни ровно и не скрещенными.

Rahatlayın ve rahatça oturun. Hareketsiz kalın ve konuşmayın.

1. Sırtınızı ve kolunuzu destekleyin.
2. Kolluğu kalbinizle aynı seviyede tutun.
3. Ayaklarınızı düz tutun ve bacaklarınızı çaprazlamayın.

Descontraia e sente-se confortavelmente. Mantenha-se imóvel e não fale.

1. Mantenha as costas e o braço apoiados.
2. Mantenha a braçadeira no mesmo nível do coração.
3. Mantenha os pés assentes no chão e as pernas descruzadas.

Zrelaksuj się i usiądź wygodnie. Pozostań nieruchomo i nie rozmawiaj.

1. Trzymaj plecy i ramiona podparte.
2. Trzymaj mankiet na tym samym poziomie co serce.
3. Trzymaj stopy płasko i nie skrzyżowane.

Koppla av och sitt bekvämt. Förbli stilla och prata inte.

1. Håll ryggen och armen stödda.
2. Håll armmanschetten på samma nivå som ditt hjärta.
3. Håll fötterna platta och benen okorsade.

1. استرخ في جلستك واسترخ تمامًا. ابق ساكنًا ولا تتحدث.
2. يجب أن يكون ظهرك وذراعك في وضع استناد.
3. يجب أن يكون الشريط الضاغط للذراع في نفس مستوى القلب.
3. حافظ على قدميك منبسطتين وساقيك غير متقاطعتين.

# 10 Taking a Measurement

- FR Réalisation d'une mesure
- DE Eine Messung vornehmen
- IT Misurazione
- ES Realizar una medición
- NL Een meting verrichten
- RU Выполнение измерений
- TR Bir Ölçüm Yapma
- PT Realização de uma medição
- PL Wykonywanie pomiaru
- SV Ta en mätning
- AR إجراء القياس

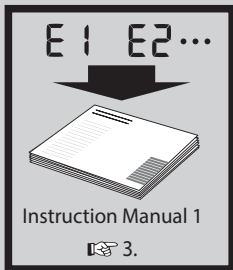

- 1
  - 2
 

START STOP

A

B

C
  - 3
 

SYS 138 mmHg 8:00

DIA 86 mmHg

PULSE 70 bpm

P.21~
1. Select your user ID from buttons "1" or "2".
  2. Press the [START/STOP] button.
    - A: Flashes at every heartbeat.
    - B: Moves along with the pulse strength while the cuff is deflating.
    - C: Appears while the cuff is deflating.
  3. The reading is saved automatically. Open the app to transfer the reading.

- Sélectionnez votre identifiant utilisateur à l'aide des boutons « 1 » ou « 2 ».
- Appuyez sur le bouton [START/STOP].  
A : Clignote à chaque battement de cœur.  
B : Se déplace avec la force du pouls pendant que le brassard se dégonfle.  
C : S'affiche pendant que le brassard se dégonfle.
- La mesure est enregistrée automatiquement. Ouvrez l'application pour transférer la mesure.

- Wählen Sie über die Schaltflächen „1“ oder „2“ Ihre Benutzer-ID aus.
- Drücken Sie die Taste [START/STOP].  
A: Blinkt bei jedem Herzschlag.  
B: Bewegt sich mit der Pulsstärke, während die Manschette entlüftet wird.  
C: Blinkt, während die Manschette entlüftet wird.
- Der Messwert wird automatisch gespeichert. Öffnen Sie die App, um den Messwert zu übertragen.

- Selezionare il proprio ID utente dai pulsanti "1" o "2".
- Premere il pulsante [START/STOP].  
A: Lampeggia ad ogni battito cardiaco.  
B: Si muove insieme alla forza del polso mentre il bracciale si sgonfia.  
C: Lampeggia mentre il bracciale si sta sgonfiando.
- La lettura viene salvata automaticamente. Aprire l'app per trasferire la lettura.

- Seleccione su ID de usuario en los botones "1" o "2".
- Presione el botón [START/STOP].  
A: Parpadea con cada latido del corazón.

- B: Se mueve junto con la fuerza del pulso mientras el manguito se desinfla.  
C: Aparece mientras el manguito se está desinflando.
- La lectura se guarda automáticamente. Abra la aplicación para transferir la lectura.

- Selecteer uw gebruikers-ID via knop "1" of "2".
- Druk op de [START/STOP]-knop.  
A: Knippert bij elke hartslag.  
B: Beweegt mee met de polssterkte terwijl de manchet leegloopt.  
C: Knippert terwijl de manchet leegloopt.
- De meting wordt automatisch opgeslagen. Open de app om de meting over te dragen.

- Выберите свой идентификатор пользователя с помощью кнопок «1» или «2».
- Нажмите кнопку [START/STOP].  
A: Мигает при каждом ударе сердца.  
B: Изменяется вместе с силой пульса, пока манжета сдувается.  
C: Мигает во время спуска воздуха из манжеты.
- Показания сохраняются автоматически. Откройте приложение, чтобы передать показания.

- "1" veya "2" tuşlarından kullanıcı kimliğinizi seçin.
- [START/STOP] düğmesine basın.  
A: Her kalp atışında yanıp söner.  
B: Kolluğun havası sönerken nabız kuvvetiyle birlikte hareket eder.  
C: Kolluğun havası inerken yanıp söner.
- Okuma otomatik olarak kaydedilir. Okumayı aktarmak için uygulamayı açın.

- Selecione a ID de utilizador nos botões "1" ou "2".

- Prima o botão [START/STOP].  
A: Pisca a cada batimento cardíaco.  
B: Move-se juntamente com a força do pulso enquanto a braçadeira está a esvaziar.  
C: Pisca enquanto a braçadeira está a esvaziar.
- A leitura é gravada automaticamente. Abra a aplicação para transferir a leitura.

- Wybierz swój identyfikator użytkownika za pomocą przycisków „1” lub „2”.
- Naciśnij przycisk [START/STOP].  
A: Miga przy każdym uderzeniu serca.  
B: Porusza się wraz z siłą tętna podczas opróżniania mankietu.  
C: Miga podczas opróżniania mankietu.
- Odczyt zostaje zapisany automatycznie. Otwórz aplikację, aby przesłać odczyt.

- Välj ditt användar-ID från knapparna "1" eller "2".
- Tryck på knappen [START/STOP].  
A: Blinkar vid varje hjärtslag.  
B: Rör sig med pulsstyrkan medan manschetten töms.  
C: Blinkar medan manschetten töms.
- Avläsningen sparas automatiskt. Öppna appen för att överföra läsningen.

- حدد هوية المستخدم الخاصة بك « 1 » أو « 2 ».
- اضغط على زر [START/STOP] (بدء/إيقاف).  
A. يومض مع كل نبضة قلب.  
B. يتحرك مع قوة النبضة أثناء تفريغ الشريط الضاغط.  
C. يومض أثناء تفريغ الشريط الضاغط.
- يتم حفظ القراءة تلقائياً. افتح التطبيق لنقل القراءة.

▶ 3

## Taking a measurement in TruRead mode

FR

Réalisation d'une mesure en mode TruRead

DE

Vornehmen einer Messung im TruRead-Modus

IT

Misurazione in modalità TruRead

ES

Obtención de una lectura en modo TruRead

NL

Een meting in TruRead-modus afnemen

RU

Выполнение измерений в режиме TruRead

TR

TruRead modunda ölçüm yapma

PT

Realização de uma medição no modo TruRead

PL

Wykonywanie pomiaru w trybie TruRead

SV

Gör en mätning i TruRead-läge

AR

تسجيل قياسي في وضع TruRead

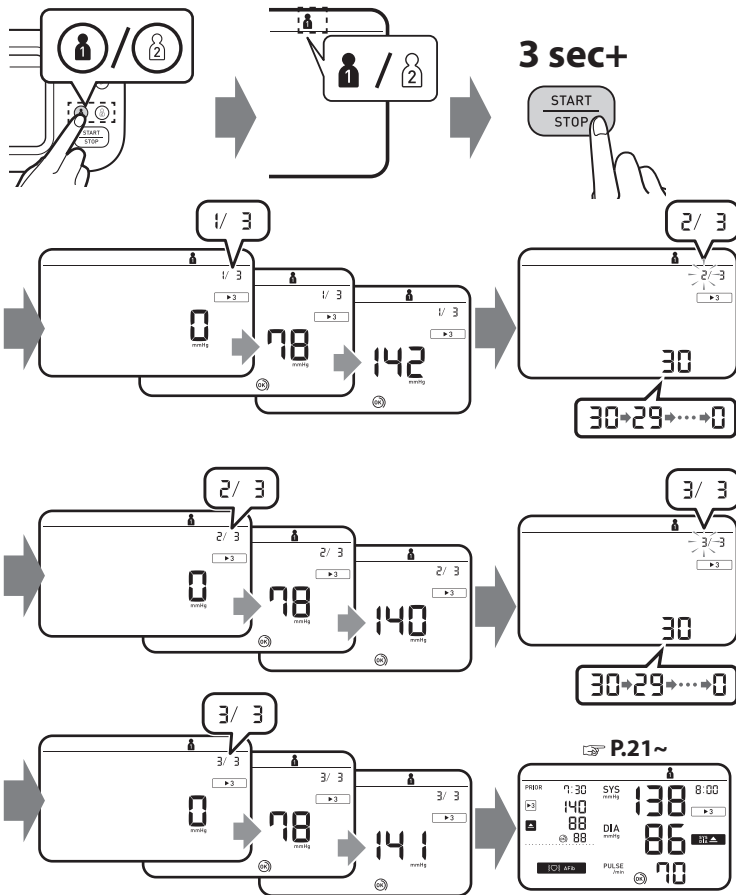

**In the TruRead mode, your monitor automatically takes 3 consecutive readings at selected intervals and displays the average. The interval is set to 30 seconds by default. Refer to "Setting the TruRead Mode Interval" on page 9.**

En mode TruRead, votre tensiomètre prend automatiquement 3 mesures consécutives à des intervalles sélectionnés et affiche la moyenne. L'intervalle est défini par défaut sur 30 secondes. Reportez-vous à « Définition de l'intervalle du mode TruRead » à la page 9.

Im TruRead-Modus nimmt Ihr Monitor automatisch drei aufeinanderfolgende Messwerte in ausgewählten Intervallen vor und zeigt den Durchschnitt an. Das Intervall ist standardmäßig auf 30 Sekunden eingestellt. Siehe „Festlegen des TruRead-Modusintervalls“ auf Seite 9.

Nella modalità TruRead, il monitor effettua automaticamente 3 letture consecutive a intervalli selezionati e visualizza la media. Per impostazione predefinita, l'intervallo è impostato su 30 secondi. Fare riferimento a "Impostazione dell'intervallo della modalità TruRead" a pagina 9.

En el modo TruRead, su monitor toma automáticamente 3 lecturas consecutivas a intervalos seleccionados y muestra el promedio. El intervalo está establecido en 30 segundos de forma predeterminada. Consulte "Configuración del intervalo del modo TruRead" en la página 9.

In de TruRead-modus voert uw monitor automatisch 3 opeenvolgende metingen uit met geselecteerde intervallen en geeft het gemiddelde weer. Het interval is standaard ingesteld op 30 seconden. Raadpleeg "Het TruRead-modusinterval instellen" op pagina 9.

В режиме TruRead ваш монитор автоматически снимает 3 последовательных показания через выбранные интервалы и отображает среднее значение. По умолчанию интервал установлен на 30 секунд. См. «Настройка интервала режима TruRead» на странице 9.

TruRead modunda ölçüm cihazınızı seçilen aralıklarla otomatik olarak ardışık 3 ölçüm alır ve ortalamasını görüntüler. Aralık varsayılan olarak 30 saniyeye ayarlanmıştır. Bkz. "TruRead Modu Aralığını Ayarlama" sayfa 9.

No modo TruRead, o medidor faz automaticamente 3 leituras consecutivas em intervalos selecionados e apresenta a média. O intervalo está predefinido nos 30 segundos. Consulte "Definição do intervalo do modo TruRead" na página 9.

W trybie TruRead monitor automatycznie wykonuje 3 kolejne odczyty w wybranych odstępach czasu i wyświetla średnią. Domyślnie odstęp jest ustawiony na 30 sekund. Patrz „Ustawianie interwału trybu TruRead” na stronie 9.

I TruRead-läget gör din monitor automatiskt 3 avläsningar i följd med valda intervall och visar medelvärdet. Intervallet är inställt på 30 sekunder som standard. Se "Ställa in TruRead-lägesintervallet" på sidan 9.

في وضع TruRead، يقوم جهاز القياس بالتقاط ٣ قراءات متتالية تلقائيًا على فترات منتظمة، ومن ثم يعرض المعدل. يتم إعداد الفترة الفاصلة على ٣٠ ثانية كإعداد افتراضي. ارجع إلى «ضبط الفترة الفاصلة لوضع TruRead» في الصفحة ٩.



## Taking a measurement in guest mode

FR

Réalisation d'une mesure en mode Invité

DE

Vornehmen einer Messung im Gast-Modus

IT

Misurazione in modalità Ospite

ES

Realizar una medición en modo de invitado

NL

Een meting in gastmodus afnemen

RU

Выполнение измерений в гостевом режиме

TR

Konuk modunda ölçüm yapma

PT

Realização de uma medição no modo de convidado

PL

Wykonanie pomiaru w trybie gościa

SV

Gör en mätning i gästläget

AR

تسجيل قياس في وضع الضيف

1

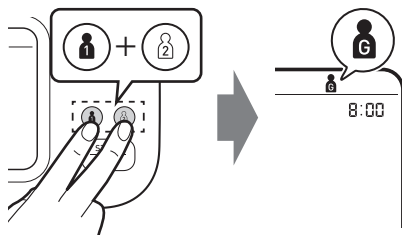

2

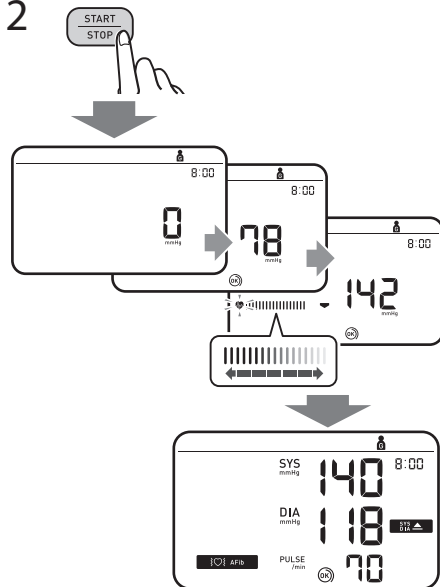

**Takes a single measurement for another user. No readings are stored in the memory and TruRead mode is unavailable.**

Prend une seule mesure pour un autre utilisateur. Aucune mesure n'est stockée dans la mémoire et le mode TruRead n'est pas disponible.

Führt eine einzelne Messung für einen anderen Benutzer durch. Es werden keine Messwerte im Speicher gespeichert und der TruRead-Modus ist nicht verfügbar.

Effettua una singola misurazione per un altro utente. Nessuna lettura viene archiviata nella memoria e la modalità TruRead non è disponibile.

Toma una sola medida para otro usuario. No se almacenan lecturas en la memoria y el modo TruRead no está disponible.

Voert een enkele meting uit voor een andere gebruiker. Er worden geen metingen in het geheugen opgeslagen en de TruRead-modus is niet beschikbaar.

Выполняет одно измерение для другого пользователя. Показания не сохраняются в памяти, а режим TruRead недоступен.

Başka bir kullanıcı için tek bir ölçüm alır. Bellekte hiçbir okuma saklanmaz ve TruRead modu kullanılamaz.

Realiza uma única medição para outro utilizador. Nenhuma leitura é gravada na memória e o modo TruRead não está disponível.

Wykonuje pojedynczy pomiar dla innego użytkownika. W pamięci nie są przechowywane żadne odczyty, a tryb TruRead jest niedostępny.

Gör en enda mätning för en annan användare. Inga avläsningar lagras i minnet och TruRead-läget är inte tillgängligt.

يسجل قياس فردي لمستخدم آخر. لا يتم تخزين قراءات في الذاكرة، ووضع TruRead غير متوفر.

**If your systolic pressure is more than 210 mmHg:  
After the arm cuff starts to inflate, press and hold the [START/STOP] button until the monitor inflates 30 to 40 mmHg higher than your expected systolic pressure. Do not inflate above 299 mmHg.**

Si votre pression systolique est supérieure à 210 mmHg :  
Lorsque le brassard commence à se gonfler, appuyer sur le bouton [START/STOP] et le maintenir enfoncé jusqu'à ce que le tensiomètre atteigne une pression de gonflage supérieure de 30 à 40 mmHg à votre pression systolique attendue. Ne pas gonfler à plus de 299 mmHg.

Wenn Ihr systolischer Druck höher ist als 210 mmHg:  
Nachdem die Manschette begonnen hat, sich aufzupumpen, drücken Sie die [START/STOP]-Taste, und halten Sie sie gedrückt, bis ein Druck von 30 bis 40 mmHg über Ihrem erwarteten systolischen Druck erreicht ist. Die Manschette darf nicht auf über 299 mmHg aufgepumpt werden.

Se la pressione sistolica è superiore a 210 mmHg:  
Quando il bracciale inizia a gonfiarsi, premere e mantenere premuto il pulsante [START/STOP] finché il misuratore non raggiunge una pressione da 30 a 40 mmHg superiore rispetto al valore di pressione sistolica atteso. Non gonfiare a una pressione superiore a 299 mmHg.

En caso de que su presión arterial sistólica esté por encima de 210 mmHg:  
Una vez que el manguito comience a inflarse, mantenga pulsado el botón [START/STOP] hasta que el monitor indique que el inflado está entre 30 y 40 mmHg por encima de la presión arterial sistólica estimada. No infle por encima de 299 mmHg.

Als uw systolische druk hoger is dan 210 mmHg:  
Zodra de armanchet wordt opgepompt, houdt u de knop [START/STOP] ingedrukt totdat de meter 30 tot 40 mmHg hoger aangeeft dan uw verwachte systolische druk. Blaas de manchet niet verder op dan tot 299 mmHg.

После того, как началось автоматическое наполнение манжеты воздухом, нажмите и удерживайте кнопку [START/STOP] до тех пор, пока прибор не поднимет давление до значения, превышающего ожидаемое систолическое давление на 30-40 мм.рт.ст. Манжету нужно наполнять воздухом так, чтобы давление в ней не превышало 299 мм рт. ст.

Sistolik basıncınız 210 mmHg'den fazlası:  
Kolluk şişmeye başladıktan sonra, [START/STOP] düğmesine basın ve ölçüm cihazı beklediğiniz sistolik basınç değerinden 30 ila 40 mmHg daha fazla şişene kadar basılı tutun. 299 mmHg'den fazla şişirmeyin.

Se a tensão sistólica estiver acima dos 210 mmHg:  
Depois de a braçadeira começar a insuflar, prima e mantenha premido o botão [START/STOP] até que o medidor insufla 30 a 40 mmHg acima da tensão sistólica esperada. Não insufla acima de 299 mmHg.

Jeśli Twoje ciśnienie skurczowe przekracza 210 mmHg:  
Gdy mankiet zacznie się napędnąć, naciśnij i przytrzymaj przycisk [START/STOP], aż monitor napełni się o 30 do 40 mmHg wyżej niż oczekiwane ciśnienie skurczowe. Nie nadmuchuj powyżej 299 mmHg.

Om ditt systoliska tryck är mer än 210 mmHg:  
När armmanschetten börjar blåsa upp trycker du på och håller ned [START/STOP]-knappen tills monitorn blåses upp 30 till 40 mmHg högre än ditt förväntade systoliska tryck. Blås inte upp över 299 mmHg.

إذا كان ضغط الدم الانقباضي أكثر من ٢١٠ ملليمترات زئبقية:  
بعد بدء انتفاخ الشريط الضاغط للذراع، اضغط مع الاستمرار على الزر [START/STOP] حتى يقوم الجهاز بالنفخ من ٣٠ إلى ٤٠ ملليمترًا زئبقيًا أعلى من قيمة ضغط الدم الانقباضي المتوقع. لا تنتفخ الهواء فوق ٢٩٩ ملليمترًا زئبقيًا.

# 11 Checking Readings

- FR** Vérification des mesures
- DE** Überprüfen von Messwerten
- IT** Controllo dei risultati
- ES** Comprobación de las lecturas
- NL** Metingen bekijken
- RU** Проверка результатов измерений
- TR** Ölçüm Değerlerini Kontrol Etme
- PT** Verificar leituras
- PL** Sprawdzanie odczytów
- SV** Kontrollera avläsningar
- AR** التحقق من القراءات

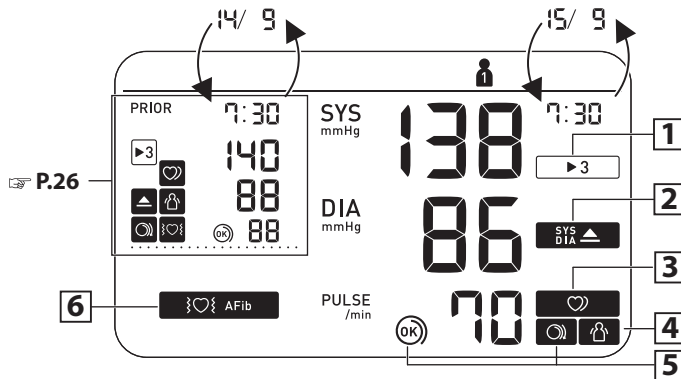

<b>1</b>	<p><b>Appears when the reading was taken in TruRead mode.</b></p>	<p>Aparece cuando la lectura fue realizada en el modo TruRead.</p>	<p>Aparece quando a leitura foi efetuada no modo TruRead.</p>
<b>▶ 3</b>	<p>S'affiche lorsque la mesure a été effectuée en mode TruRead.</p> <p>Erscheint, wenn der Messwert im TruRead-Modus ermittelt wurde.</p> <p>Appare quando la misurazione è stata effettuata in modalità TruRead.</p>	<p>Verschijnt wanneer de meting in de TruRead-modus werd verricht.</p> <p>Отображается, если значение получено в режиме TruRead.</p> <p>Ölçüm TruRead moduna alınınca görünür.</p>	<p>Pojawia się, gdy odczyt został dokonany w trybie TruRead.</p> <p>Visas när avläsningen gjordes i TruRead-läge.</p> <p>يظهر عندما يتم الحصول على القراءة في وضع TruRead.</p>

2

**Appears if "SYS" is 135 mmHg or above and/or "DIA" is 85 mmHg\* or above.**

S'affiche si «SYS» est égale ou supérieure à 135 mmHg et/ou «DIA» égale ou supérieure à 85 mmHg\*.

Wird angezeigt, wenn „SYS“ 135 mmHg oder mehr beträgt und/oder wenn „DIA“ 85 mmHg\* oder mehr beträgt.

Viene visualizzato se la pressione sistolica "SYS" è pari o superiore a 135 mmHg e/o la pressione diastolica "DIA" è pari o superiore a 85 mmHg\*.

Aparece si "SYS" es 135 mmHg o superior y/o "DIA" es 85 mmHg\* o superior.

Verschijnt als "SYS" 135 mmHg of hoger is en/of "DIA" 85 mmHg\* of hoger is.

Отображается, если «SYS» 135 мм рт. ст. и выше и/или «DIA» 85 мм рт. ст.\* и выше.

"SYS" 135 mmHg ya da üstünde olduğunda ve/veya "DIA" 85 mmHg\* ya da üstünde olduğunda görünür.

Aparece se o valor de "SYS" for de 135 mmHg ou superior e/ou o valor de "DIA" for de 85 mmHg\* ou superior.

Pojawia się, jeśli „SYS” wynosi 135 mmHg lub więcej i/lub „DIA” wynosi 85 mmHg\* lub więcej.

Visas om "SYS" är 135 mmHg eller högre och/eller "DIA" är 85 mmHg\* eller högre.

تظهر إذا كان «SYS» يبلغ ١٣٥ ملليمترًا زئبقيًا أو أكثر و/أو «DIA» يبلغ ٨٥ ملليمترًا زئبقيًا\* أو أكثر.

SYS

DIA

3

**Appears when an irregular rhythm\*\* is detected during a measurement. If it continues to appear, consulting with your physician is recommended.**

S'affiche lorsqu'un rythme irrégulier\*\* est détecté pendant une mesure. S'il continue d'apparaître, il est recommandé de consulter votre médecin.

Wird angezeigt, wenn während einer Messung ein unregelmäßiger Herzschlag\*\* erkannt wird. Wird das Symbol weiterhin angezeigt, sollten Sie sich an Ihren Arzt wenden.

Viene visualizzato se nel corso di una misurazione viene rilevato un ritmo cardiaco irregolare\*\*. Se il simbolo continua ad apparire è consigliabile rivolgersi al proprio medico curante.

Aparece cuando se detecta un ritmo irregular\*\* durante una medición. Si esto sigue apareciendo, le recomendamos que consulte a su médico.

Verschijnt wanneer tijdens een meting een onregelmatig ritme\*\* wordt gedetecteerd. Neem contact op met uw arts als dit blijft verschijnen.

Отображается, если при измерении определяется нерегулярный ритм\*\*. Если этот значок продолжает отображаться, рекомендуем обратиться к лечащему врачу.

Bir ölçüm esnasında düzensiz ritim\*\* saptandığında görünür. Görünmeye devam ederse doktorunuza danışmanız önerilir.

Aparece quando um ritmo irregular\*\* é detetado durante uma medição. Se continuar a aparecer, recomenda-se que consulte o seu médico.

Pojawia się, gdy podczas pomiaru wykryty zostanie nieregularny rytm\*\*. Jeśli nadal się pojawia, zaleca się konsultację z lekarzem.

Visas när en oregelbunden rytm\*\* detekteras under en mätning. Om det fortsätter att dyka upp, rekommenderas att konsultera med din läkare.

تظهر عند اكتشاف عدم انتظام ضربات القلب\*\* في أثناء عملية القياس. إذا استمرت في الظهور، يُوصى باستشارة طبيبك المختص.



**4**

**Appears when your body moves during a measurement\*\*\*. Remove the arm cuff, wait 2-3 minutes and try again.**



S'affiche si vous bougez pendant une mesure\*\*\*. Retirez le brassard, attendez 2 à 3 minutes et essayez à nouveau.

Wird angezeigt, wenn Sie sich während der Messung\*\*\* bewegen. Nehmen Sie die Manschette ab, warten Sie 2–3 Minuten und versuchen Sie es erneut.

Viene visualizzato se l'utilizzatore si muove durante la misurazione\*\*\*. Rimuovere il bracciale, attendere 2-3 minuti e riprovare.

Aparece cuando se mueve el cuerpo durante una medición\*\*\*. Retire el manguito, espere unos 2 o 3 minutos e inténtelo de nuevo.

Verschijnt wanneer uw lichaam tijdens een meting\*\*\* beweegt. Verwijder de armanchet, wacht 2-3 minuten en probeer het opnieuw.

Отображается при движении тела во время измерения\*\*\*. Снимите манжету, подождите 2-3 минуты и попробуйте еще раз.

Bir ölçüm esnasında vücudunuz hareket ettiğinde görünür\*\*\*. Kolluğu çıkarın, 2-3 dakika bekleyip tekrar deneyin.

Aparece quando o corpo se mexe durante uma medição\*\*\*. Retire a braçadeira, aguarde 2-3 minutos e tente de novo.

Pojawia się, gdy ciało porusza się podczas pomiaru\*\*\*. Zdejmij mankiet, odczekaj 2–3 minuty i spróbuj ponownie.

Visas når din kropp rör sig under en mätning\*\*\*. Ta bort armmanschetten, vänta 2–3 minuter och försök igen.

تظهر عندما يتحرك جسمك في أثناء عملية القياس\*\*\*. قم بإزالة الشريط الضاغط للذراع وانتظر من ٢ إلى ٣ دقائق وحاول مرة أخرى.

**5**

**The cuff is tight enough.**

Le brassard est suffisamment serré.



Manschette sitzt ausreichend straff.

Il bracciale è stretto a sufficienza.

El manguito está lo suficientemente prieto.

Manchet zit strak genoeg.

Манжета затянута достаточно туго.

Kolluk yeterince sikidir.

A braçadeira está bem apertada.

Mankiet jest wystarczająco ciasny.

Manschetten är tillräckligt stram.

الشريط الضاغط محكم بما يكفي.

**5**

**Apply the cuff again MORE TIGHTLY.**

Poser le brassard en le serrant davantage.



Manschette STRAFFER ziehen.

Applicare di nuovo il bracciale STRINGENDOLO DI PIÙ.

Vuelva a poner el manguito MÁS PRIETO.

Breng de manchet STRAKKER aan.

Наложите манжету еще раз БОЛЕЕ ТУГО.

Kolluğu tekrar, DAHA SIKI bir şekilde takın.

Aplique a braçadeira de novo MAIS APERTADA.

Zalóż mankiet ponownie, MOCNIEJ zaciskając.

Applicera manschetten igen STRAMARE.

قم بلف الشريط الضاغط مرة أخرى بشكل أكثر إحكامًا.

**Appears if a possibility of AFib was detected during a measurement. This is not a diagnosis, it is only a potential finding for AFib. You should contact your physician to discuss the findings.**

Apparaît si une possibilité de fibrillation auriculaire a été détectée lors d'une mesure. Il ne s'agit pas d'un diagnostic, mais seulement d'une découverte potentielle de fibrillation auriculaire. Vous devriez contacter votre médecin pour discuter des résultats.

Erscheint, wenn während einer Messung die Möglichkeit von Vorhofflimmern festgestellt wurde. Dies ist keine Diagnose, sondern nur ein möglicher Befund für Vorhofflimmern. Sie sollten Ihren Arzt kontaktieren, um den Befund zu besprechen.

Appare se durante una misurazione è stata rilevata la possibilità di fibrillazione atriale. Questa non è una diagnosi, è solo un potenziale riscontro di fibrillazione atriale. È consigliabile contattare il proprio medico per discutere i risultati.

Aparece si se detectó la posibilidad de fibrilación auricular durante una medición. Esto no es un diagnóstico, es sólo un hallazgo potencial de fibrilación auricular. Debe comunicarse con su médico para discutir los hallazgos.

Verschijnt als tijdens een meting de mogelijkheid van AFib is gedetecteerd. Dit is geen diagnose, het is slechts een mogelijke bevinding voor AFib. U dient contact op te nemen met uw arts om de bevindingen te bespreken.

Появляется, если во время измерения была обнаружена возможность ФП. Это не диагноз, это всего лишь потенциальный признак мерцательной аритмии. Вам следует связаться со своим врачом, чтобы обсудить результаты.

Bir ölçüm sırasında AFib olasılığı tespit edilirse görünür. Bu bir tanı değil, yalnızca AFib için potansiyel bir bulgudur. Bulguları tartışmak için doktorunuza iletişime geçmelisiniz.

Aparece se tiver sido detetada a possibilidade de fibrilhação auricular (AFib) durante uma medição. Não se trata de um diagnóstico, apenas de uma potencial identificação de AFib. Deve contactar o seu médico para falar sobre este assunto.

Pojawia się, jeśli podczas pomiaru wykryto możliwość wystąpienia AFib. To nie jest diagnoza, to jedynie potencjalne odkrycie AFib. Należy skontaktować się z lekarzem w celu omówienia wyników.

Visas om en möjlighet för AFib upptäcktes under en mätning. Detta är inte en diagnos, det är bara ett potentiellt fynd för AFib. Du bör kontakta din läkare för att diskutera fynden.

تظهر في حالة اكتشاف احتمال الإصابة بالرجفان الأذيني خلال إجراء القياس. لا يُعد هذا الإجراء تشخيصًا، فما هو إلا اكتشاف محتمل لحدوث رجفان أذيني. ومن ثم، يجب عليك الاتصال بالطبيب لمناقشة النتائج.

### Error messages or other problems? Refer to:

E1

Messages d'erreur ou autres problèmes ? Voir :

Weitere Fehlermeldungen oder Probleme siehe:

E2

Messaggi di errore o altri problemi? Fare riferimento a:

¿Hay mensajes de error u otros problemas? Consulte:

:

Foutmeldingen of andere problemen? Raadpleeg:

Сообщения об ошибках или другие неисправности? См.

Hata mesajları veya başka sorunlar mı var? Bkz:

Mensagens de erro ou outros problemas? Consulte:

Komunikaty o błędach lub inne problemy? Odnoś się do:

Felmeddelanden eller andra problem? Hänvisa till:

رسائل الخطأ أو المشكلات الأخرى؟ ارجع إلى:



**Instruction Manual 1**

**3.**

**\* The high blood pressure definition is based on the 2021 ESH/ESC Guidelines.**

\* La définition de l'hypertension est basée sur les recommandations ESH/ESC 2021.

\* Die Definition für Bluthochdruck basiert auf den 2021 ESH/ESC-Richtlinien.

\* La definizione di alta pressione arteriosa si basa sulle linee guida 2021 di ESH/ESC.

\* La definición de presión arterial alta se basa en las guías 2021 ESH/ESC.

\* De definitie van hoge bloeddruk is gebaseerd op de ESH/ESC-richtlijnen uit 2021.

\* Определение высокого артериального давления основано на Рекомендациях 2021 ESH/ESC.

\* Yüksek tansiyon tanımı, 2021 ESH/ESC Kılavuzlarını temel alır.

\* A definição de tensão arterial alta baseia-se nas Orientações de 2021 da ESH/ESC.

\* Definicja wysokiego ciśnienia krwi opiera się na wytycznych ESH/ESC 2021.

\* Definitionen av högt blodtryck är baserad på 2021 års ESH/ESC-riktlinjer.

\*تعريف ضغط الدم المرتفع يستند إلى إرشادات الجمعية الأوروبية لفرط ضغط الدم (ESH)/الجمعية الأوروبية لطب القلب (ESC) لعام 2021.

**\*\* An irregular heartbeat rhythm is defined as a rhythm that is 25 % less or 25 % more than the average rhythm detected while your monitor is measuring blood pressure.**

\*\* Les pulsations cardiaques irrégulières sont des pulsations dont la fréquence est supérieure ou inférieure de 25 % par rapport à la moyenne détectée lorsque l'appareil mesure la pression artérielle.

\*\* Unregelmäßiger Herzschlag ist definiert als ein Herzrhythmus, der 25 % unter oder 25 % über dem mittleren Herzrhythmus liegt, der während der Blutdruckmessung erkannt wird.

\*\* Per battito cardiaco irregolare si intende la presenza di variazioni inferiori del 25% o superiori del 25% nel ritmo rispetto al ritmo medio rilevato dall'apparecchio durante la misurazione della pressione arteriosa.

\*\* Un ritmo de latido cardíaco irregular se define como aquel ritmo que es el 25 % inferior o el 25 % superior al ritmo cardíaco medio detectado mientras el monitor mide la presión arterial.

\*\* Onregelmatige hartslag is gedefinieerd als een hartritme dat meer dan 25% lager of 25% hoger is dan het gemiddelde hartritme tijdens het meten van de bloeddruk door de meter.

\*\* нерегулярный ритм сердцебиения — это ритм, который на 25 % медленнее или на 25 % быстрее среднего ритма, определенного прибором при измерении артериального давления.

\*\* Düzensiz kalp atışı ritmi, ölçüm cihazınız tansiyon ölçümünü yaparken saptanan ortalama ritme göre %25'ten az ya da %25'ten fazla sapma gösteren ritim olarak tanımlanır.

\*\* Um ritmo de batimento cardíaco irregular é definido como um ritmo 25% inferior ou 25% superior ao ritmo médio detetado enquanto o medidor está a medir a tensão arterial.

\*\* Nieregularny rytm bicia serca definiuje się jako rytm o 25% mniejszy lub o 25% większy od średniego rytmu wykrytego podczas pomiaru ciśnienia krwi przez monitor.

\*\* En oregelbunden hjärtrytm definieras som en rytm som är 25 % mindre eller 25 % mer än den genomsnittliga rytmen som upptäcks när din monitor mäter blodtrycket.

\*\* اضطراب ضربات القلب هو إيقاع يقل بنسبة ٢٥٪، أو يزيد بنسبة ٢٥٪، عن الإيقاع المتوسط، والذي يتم اكتشافه في أثناء قياس الجهاز لضغط الدم.

\*\*\* The body movement function is disabled when a possibility of AFib or irregular heartbeat is detected during a measurement.

\*\*\* La fonction de détection des mouvements du corps est désactivée lorsqu'une possibilité d'AFib ou de pulsations cardiaques irrégulières est détectée durant une mesure.

\*\*\* Die Bewegungserkennung wird deaktiviert, wenn bei einer Messung ein mögliches AFib oder unregelmäßiger Herzschlag erkannt wird.

\*\*\* La funzione di rilevamento del movimento del corpo viene disattivata qualora vengano rilevati una potenziale AFib o un battito cardiaco irregolare durante una misurazione.

\*\*\* La función de movimiento corporal se inhabilita cuando se detecta la posibilidad de fibrilación auricular o latido cardíaco irregular durante una medición.

\*\*\* De lichaamsbewegingsfunctie wordt uitgeschakeld wanneer de mogelijkheid van AFib of een onregelmatige hartslag wordt gedetecteerd tijdens een meting.

\*\*\* Если при измерении в режиме AFib определяется вероятность AFib или нерегулярного сердцебиения, функция обнаружения движения тела отключается.

\*\*\* AFib modunda ölçüm sırasında AFib olasılığı veya düzensiz kalp atışı tespit edildiğinde vücut hareketi işlevi devre dışı bırakılır.

\*\*\* A função de movimento do corpo é desativada quando a possibilidade de fibrilhação auricular ou batimento cardíaco irregular for detetada durante uma medição.

\*\*\* Funkcja ruchu ciała jest wyłączona, jeśli podczas pomiaru wykryta zostanie możliwość wystąpienia AFib lub nieregularnego bicia serca.

\*\*\* Kroppsrörelsefunktioner är inaktiverad när en risk för AFib eller oregelbundet hjärtslag detekteras under en mätning.

\*\*\* يتم تعطيل وظيفة حركة الجسم عندما يتم اكتشاف احتمال الإصابة بالرجفان الأذيني، أو اضطرابات ضربات القلب أثناء القياس.

## Comparison Display (PRIOR Reading)

**FR** Affichage de comparaison (mesure précédente)

**DE** Vergleichsanzeige (vorheriger Messwert)

**IT** Visualizzazione comparativa (lettura precedente)

**ES** Visualización de comparación (lectura previa)

**NL** Vergelijkingswaergave (eerdere meting)

**RU** Сравнительный дисплей (предварительное показание)

**TR** Karşılaştırma Ekranı (Ön Okuma)

**PT** Visualização de comparação (leitura anterior)

**PL** Wyświetlacz porównawczy (wcześniejszy odczyt)

**SV** Jämförelsevisning (före läsning)

**AR** عرض المقارنة (قبل القراءة)

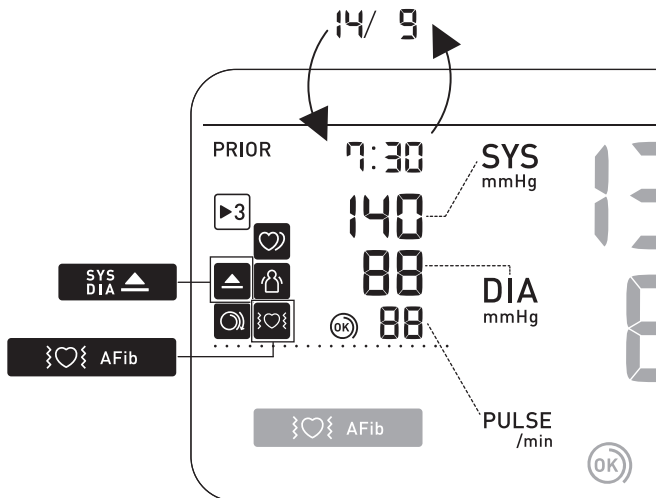

- FR** Utilisation des fonctions de mémoire
- DE** Verwendung der Speicherfunktionen
- IT** Uso delle funzioni di memoria
- ES** Uso de las funciones de memoria
- NL** Geheugenfuncties gebruiken
- RU** Использование функций памяти
- TR** Hafıza Fonksiyonunun Kullanılması
- PT** Utilização das funções de memória
- PL** Korzystanie z funkcji pamięci
- SV** Använda minnesfunktioner
- AR** استخدام وظائف الذاكرة

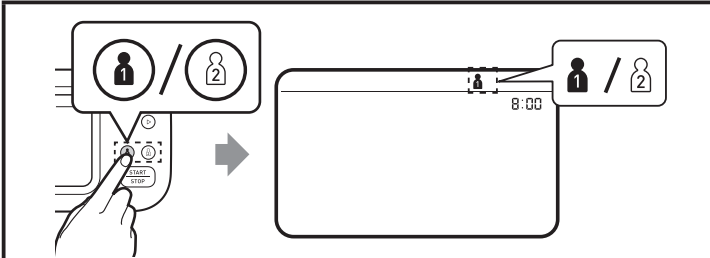

**Before using memory functions, select your user ID.**

Avant d'utiliser les fonctions de mémoire, sélectionner votre ID Utilisateur.

Wählen Sie vor dem Verwenden der Speicherfunktionen Ihre Benutzer-ID aus.

Prima di utilizzare le funzioni di memoria selezionare il proprio ID utente.

Antes de usar las funciones de memoria, seleccione su ID de usuario.

Selecteer uw gebruikers-ID voordat u geheugenfuncties gebruikt.

Перед использованием функций памяти выберите идентификатор пользователя.

Hafıza fonksiyonunu kullanmadan önce kullanıcı kimliğinizi seçin.

Antes de utilizar as funções de memória, selecione a identificação de utilizador.

Przed użyciem funkcji pamięci wybierz swój identyfikator użytkownika.

Innan du använder minnesfunktioner, välj ditt användar-ID.

قبل استخدام وظائف الذاكرة، حدد معرف المستخدم الخاص بك.



## Readings Stored in Memory

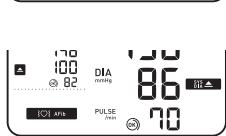
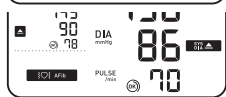
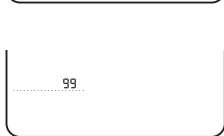
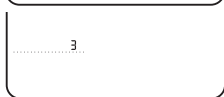
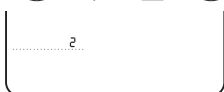
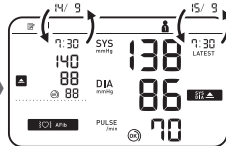
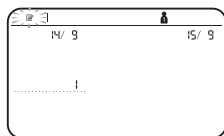
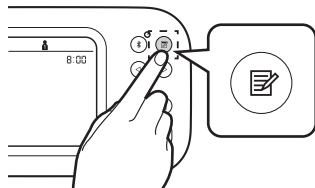

### Stores up to 100 readings.

Mémorese jusqu'à 100 mesures.

Es werden bis zu 100 Messwerte gespeichert.

Conserva fino a 100 risultati.

Almacena hasta 100 lecturas.

Slaat tot maximaal 100 metingen op.

Сохраняется до 100 показаний.

100 adede kadar ölçüm değeri saklar.

Guarda até 100 leituras.

Przechowuje do 100 odczytów.

Lagrar upp till 100 avläsningar.

تقوم بتخزين ما يصل إلى 100 قراءة.

**FR** Mesures stockées en mémoire

**DE** Gespeicherte Messungen

**IT** Risultati conservati in memoria

**ES** Lecturas guardadas en la memoria

**NL** Meetwaarden opgeslagen in het geheugen

**RU** Сохранение показаний в памяти

**TR** Hafızada Saklanan Ölçüm Değerleri

**PT** Leituras guardadas na memória

**PL** Odczyty zapisane w pamięci

**SV** Avläsningar lagrade i minnet

**AR** تم تخزين القراءات في الذاكرة



## Individual TruRead Readings in Memory

FR

Mesures TruRead individuelles en mémoire

DE

Individuelle TruRead-Messwerte im Speicher

IT

Letture TruRead individuali in memoria

ES

Lecturas individuales de TruRead en la memoria

NL

Individuele TruRead-metingen in het geheugen

RU

Индивидуальные показания TruRead в памяти

TR

Bellekteki Bireysel TruRead Okumaları

PT

Leituras TruRead individuais na memória

PL

Indywidualne odczyty TruRead w pamięci

SV

Individuella TruRead-avläsningar i minnet

AR

قراءات TruRead الفردية في الذاكرة

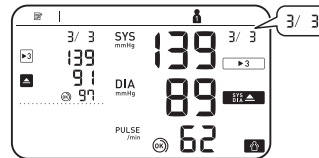
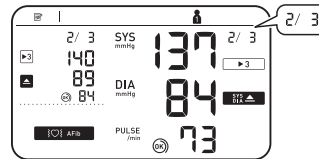
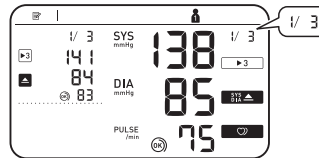
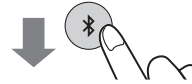
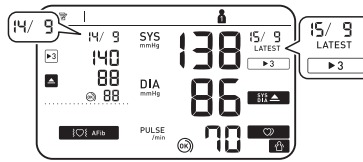

**While viewing the reading taken in TruRead mode, press  $\times$  to view the individual readings. Individual TruRead readings will appear with  $\blacktriangleright$  3 symbol on the left for the past, and on the right for the latest readings.**

Tout en affichant une mesure prise en mode TruRead, appuyez sur  $\times$  pour afficher les mesures individuelles. Les mesures TruRead individuelles apparaîtront avec le symbole  $\blacktriangleright$  3 à gauche pour les mesures passées et à droite pour les mesures les plus récentes.

Während Sie den im TruRead-Modus erfassten Messwert anzeigen, drücken Sie  $\times$ , um die einzelnen Messwerte anzuzeigen. Einzelne TruRead-Messwerte werden mit dem  $\blacktriangleright$  3-Symbol links für die vergangenen und rechts für die neuesten Messwerte angezeigt.

Durante la visualizzazione della lettura effettuata in modalità TruRead, premere  $\times$  per visualizzare le singole letture. Le letture individuali TruRead appariranno con il simbolo  $\blacktriangleright$  3 a sinistra per le letture passate e a destra per le ultime letture.

Mientras visualiza la lectura tomada en el modo TruRead, presione  $\times$  para ver las lecturas individuales. Las lecturas individuales de TruRead aparecerán con el símbolo  $\blacktriangleright$  3 a la izquierda para las lecturas pasadas y a la derecha para las últimas lecturas.

Terwijl u de meting in de TruRead-modus bekijkt, drukt u op  $\times$  om de afzonderlijke metingen te bekijken. Individuele TruRead-metingen verschijnen met het  $\blacktriangleright$  3-symbool aan de linkerkant voor de afgelopen en aan de rechterkant voor de laatste metingen.

При просмотре показаний, снятых в режиме TruRead, нажмите  $\times$ , чтобы просмотреть отдельные показания. Отдельные показания TruRead будут отображаться с символом  $\blacktriangleright$  3 слева для прошлых показаний и справа для последних показаний.

TruRead modunda alinan okumayı görüntülerken, bireysel okumaları görüntülemek için  $\times$  tuşuna basın. Bireysel TruRead okumaları, geçmiş için solda, en son okumalar için ise sağda  $\blacktriangleright$  3 sembolüyle görünecektir.

Ao visualizar a leitura efetuada no modo TruRead, prima  $\times$  para visualizar as leituras individuais. As leituras individuais no modo TruRead aparecerão com o símbolo  $\blacktriangleright$  3 à esquerda para as leituras anteriores e à direita para as leituras mais recentes.

Przeglądając odczyty wykonane w trybie TruRead, naciśnij  $\times$ , aby wyświetlić poszczególne odczyty. Poszczególne odczyty TruRead będą wyświetlane z symbolem  $\blacktriangleright$  3 po lewej stronie dla poprzednich i po prawej stronie dla najnowszych odczytów.

Medan du tittar på avläsningen som tagits i TruRead-läge, tryck på  $\times$  för att se de individuella avläsningarna. Individuella TruRead-avläsningar kommer att visas med  $\blacktriangleright$  3-symbolen till vänster för det förflutna och till höger för de senaste avläsningarna.

أثناء عرض القراءة المأخوذة في وضع TruRead، اضغط  $\times$  لعرض القراءات الفردية. سوف تظهر قراءات TruRead الفردية مع وجود الرمز  $\blacktriangleright$  3 إلى اليسار بالنسبة للقراءات القديمة، وإلى اليمين بالنسبة لأحدث القراءات.

 **AVG Morning/Evening**  
 **AVG Weekly Averages**

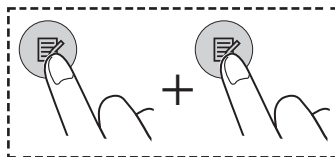

**FR** Moyennes hebdomadaires matin/  
soir

**DE** Wöchentliche Morgen-/  
Abendmittelwerte

**IT** Media settimanale mattutina e  
serale

**ES** Valor promedio semanal de  
mañana y noche

**NL** Weekgemiddelden van ochtend-  
en avondwaarden

**RU** Утренние/вечерние средние  
значения за неделю

**TR** Sabah/Akşam Haftalık  
Ortalamaları

**PT** Médias semanais da manhã/noite

**PL** Średnie tygodniowe rano/  
wieczorem

**SV** Veckomedelvärden för morgon/  
kväll

**AR** المعدلات الأسبوعية الصباحية/المسائية

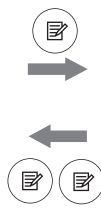
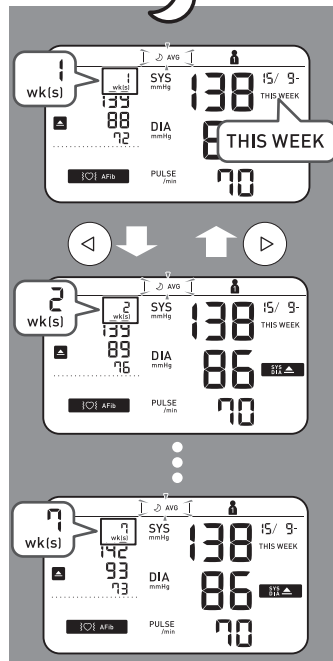
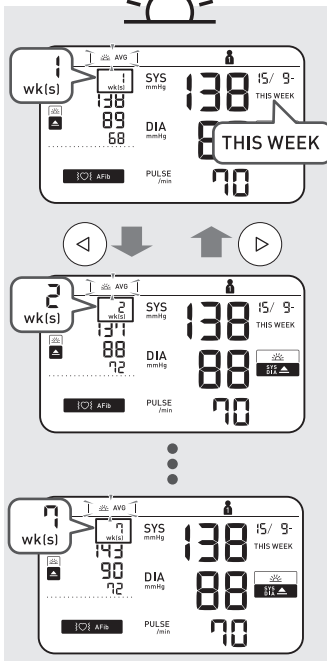

2 wks. ago

7 wks. ago



**Appears if "SYS" is 135 mmHg or above and/or "DIA" is 85 mmHg or above in the morning weekly average.**

S'affiche si « SYS » est égale ou supérieure à 135 mmHg et/ou « DIA » égale ou supérieure à 85 mmHg dans la moyenne hebdomadaire du matin.

Wird angezeigt, wenn im wöchentlichen Morgenmittelwert „SYS“ 135 mmHg oder mehr und/oder „DIA“ 85 mmHg oder mehr beträgt.

Viene visualizzato se la pressione sistolica "SYS" è pari o superiore a 135 mmHg e/o la pressione diastolica "DIA" è pari o superiore a 85 mmHg nella media mattutina settimanale.

Aparece si "SYS" es 135 mmHg o superior y/o "DIA" es 85 mmHg o superior en el promedio semanal de mañana.

Verschijnt als "SYS" 135 mmHg of hoger is en/of "DIA" 85 mmHg of hoger is in het ochtendweekgemiddelde.

Отображается, если средние утренние значения за неделю «SYS» — 135 мм рт. ст. и выше и/или «DIA» — 85 мм рт. ст. и выше.

Sabah haftalık ortalamasında "SYS" 135 mmHg ya da üstünde olduğunda ve/veya "DIA" 85 mmHg ya da üstünde olduğunda görünür.

Aparece se o valor de "SYS" for de 135 mmHg ou superior e/ou o valor de "DIA" for de 85 mmHg ou superior na média semanal da manhã.

Pojawia się, jeśli „SYS” wynosi 135 mmHg lub więcej i/lub „DIA” wynosi 85 mmHg lub więcej w porannej średniej tygodniowej.

Visas om "SYS" är 135 mmHg eller högre och/eller "DIA" är 85 mmHg eller högre på morgonens veckomedelvärde.

تظهر إذا كان «الضغط الانقباضي» يبلغ ١٣٥ ملليمترًا زئبقيًا أو أكثر و/أو «الضغط الانبساطي» ٨٥ ملليمترًا زئبقيًا أو أكثر في المعدل الأسبوعي الصباحي.

**To know how to calculate weekly averages, refer to section 10 of the Instruction Manual 1.**

Pour savoir comment calculer les moyennes hebdomadaires, se reporter à la section 10 du Mode d'emploi 1.

Wie die wöchentlichen Mittelwerte berechnet werden, ist in Abschnitt 10 der Gebrauchsanweisung 1 beschrieben.

Per sapere come calcolare le medie settimanali, consultare la sezione 10 del manuale di istruzioni 1.

Para saber cómo calcular mediciones semanales, consulte la sección 10 del manual de instrucciones 1.

Zie paragraaf 10 van de gebruiksaanwijzing 1 voor aanwijzingen hoe u het wekelijkse gemiddelde kunt berekenen.

О том, как рассчитываются средние значения за неделю, см. раздел 10 этого руководства по эксплуатации 1.

Haftalık ortalamaların nasıl hesaplanacağını öğrenmek için, Kullanım Kılavuzu 1'de bölüm 10'a bakın.

Para saber como calcular médias semanais, consulte a secção 10 do Manual de instruções 1.

Aby dowiedzieć się, jak obliczyć średnie tygodniowe, zapoznaj się z sekcją 10 Instrukcji obsługi 1.

För att veta hur man beräknar veckomedelvärden, se avsnitt 10 i bruksanvisningen 1.

لمعرفة كيفية حساب المعدلات الأسبوعية، ارجع إلى القسم ١٠ من دليل الإرشادات ١.



AVG

## Average of the Latest 2 or 3 Readings Taken within a 10 Minute Span

FR

Moyenne des 2 ou 3 dernières mesures prises en l'espace de 10 minutes

DE

Mittelwert der letzten 2 oder 3 Messwerte, die in einem 10-Minuten-Zeitraum erfasst wurden

IT

Media degli ultimi 2 o 3 risultati ottenuti nell'arco di 10 minuti

ES

Promedio de las 2 o 3 últimas lecturas realizadas en un intervalo de 10 minutos

NL

Gemiddelde van de laatste 2 of 3 metingen uitgevoerd binnen een tijdspanne van 10 minuten

RU

Среднее значение последних 2-х или 3-х показаний, полученных в течение 10 минут

TR

10 Dakika Aralıkta Alınan Son 2 veya 3 Ölçüm Değerinin Ortalaması

PT

Média das últimas 2 ou 3 leituras efetuadas num intervalo de 10 minutos

PL

Średnia z ostatnich 2 lub 3 odczytów wykonanych w ciągu 10 minut

SV

Genomsnitt av de senaste 2 eller 3 avläsningarna som tagits inom ett intervall på 10 minuter

AR

معدل آخر قراءتين أو آخر 3 قراءات مسجلة خلال مدة زمنية تبلغ ١٠ دقائق

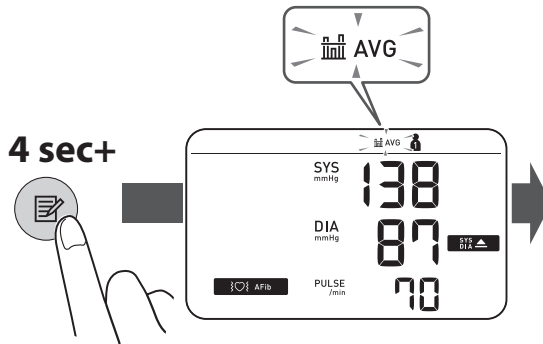



## Deleting All Readings for 1 User

FR

Suppression de toutes les mesures pour 1 utilisateur

DE

Löschen aller Messwerte für 1 Benutzer

IT

Eliminazione di tutti i risultati relativi a 1 utente

ES

Eliminación de todas las lecturas de un usuario

NL

Alle meetresultaten voor 1 gebruiker wissen

RU

Удаление всех показаний одного пользователя

TR

1 kullanıcı için Tüm Ölçüm Değerlerini Silme

PT

Eliminação de todas as leituras de 1 utilizador

PL

Usuwanie wszystkich odczytów dla 1 użytkownika

SV

Ta bort alla avläsningar för 1 användare

AR

مسح جميع القراءات الخاصة بمستخدم واحد

1

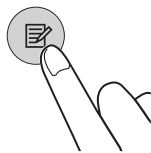

2

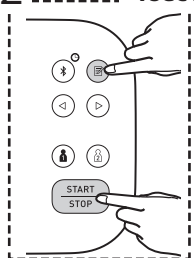

3

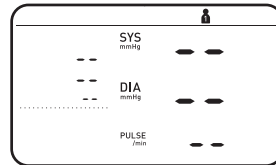
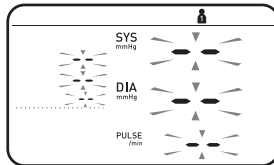
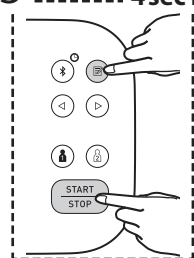

FR

Désactivation/activation de  
Bluetooth

DE

Deaktivieren/Aktivieren der  
Bluetooth-Funktion

IT

Disattivazione/attivazione  
della funzione Bluetooth

ES

Activar o desactivar el  
Bluetooth

NL

Bluetooth uitschakelen/  
inschakelen

RU

Выключение/включение  
Bluetooth

TR

Bluetooth'u Devre Dışı  
Bırakma/Etkinleştirme

PT

Desativação/ativação do  
Bluetooth

PL

Wyłączenie/włączenie  
Bluetootha

SV

Inaktivera/aktivera  
Bluetooth

AR

تعطيل/تمكين ميزة  
Bluetooth

10 sec+

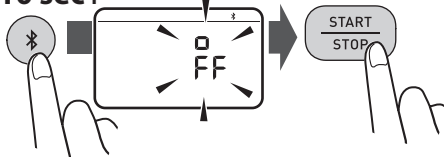

3 sec+

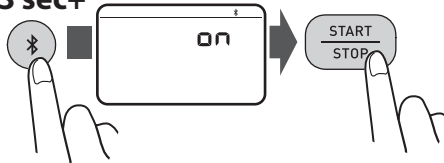

**Bluetooth is enabled by default.  $\times$  off appears while Bluetooth is disabled.**

Bluetooth est activé par défaut.

$\times$  off s'affiche quand Bluetooth est désactivé.

Die Bluetooth-Funktion ist standardmäßig aktiviert.  $\times$  off erscheint, wenn Bluetooth deaktiviert ist.

La funzione Bluetooth è attiva per impostazione predefinita.  $\times$  off appare quando il Bluetooth è disattivato.

El Bluetooth está activado por defecto.  $\times$  off aparece mientras el Bluetooth está desactivado.

Bluetooth is standaard ingeschakeld.  $\times$  off verschijnt terwijl Bluetooth is uitgeschakeld.

Bluetooth включен по умолчанию.  $\times$  off появляется, когда Bluetooth отключен.

Bluetooth varsayılan olarak etkindir.  $\times$  off, Bluetooth devre dışı bırakıldığında görünür.

O Bluetooth está ativado por predefinição.  $\times$  off aparece quando o Bluetooth está desativado.

Bluetooth jest domyślnie włączony.  $\times$  off pojawia się, gdy funkcja Bluetooth jest wyłączona.

Bluetooth är aktiverat som standard.  $\times$  off visas när Bluetooth är inaktiverat.

يتم تمكين خاصية Bluetooth بشكل افتراضي. يظهر  $\times$  off عند تعطيل ميزة Bluetooth.

# 14 Restoring to the Default Settings

FR Réinitialisation aux réglages par défaut

DE Wiederherstellen der Standardeinstellungen

IT Ripristino delle impostazioni predefinite

ES Restablecimiento a los ajustes de fábrica

NL De standaardinstellingen herstellen

RU Восстановление настроек по умолчанию

TR Varsayılan Ayarları Geri Yükleme

PT Restauração das predefinições

PL Przywracanie ustawień domyślnych

SV Återställer till standardinställningarna

AR استعادة الإعدادات الافتراضية

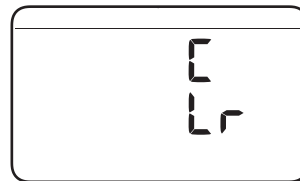
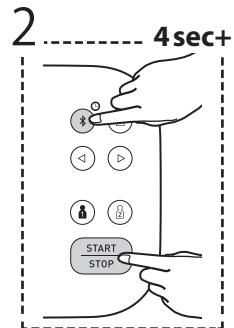
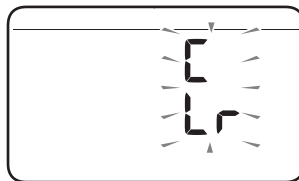
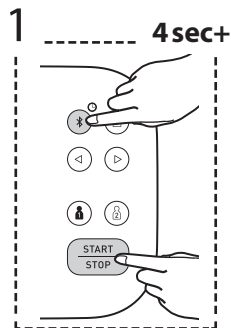

FR

Accessoires médicaux en option

DE

Medizinisches optionales Zubehör

IT

Accessori medicali opzionali

ES

Accesorios médicos opcionales

NL

Optionele medische accessoires

RU

Дополнительные принадлежности

TR

Opsiyonel Tıbbi Aksesuarlar

PT

Acessórios médicos opcionais

PL

Opcjonalne akcesoria medyczne

SV

Medicinska tillbehör som tillval

AR

الملحقات الطبية الاختيارية



**Arm Cuff**  
(HEM-FL31)  
22 - 42 cm

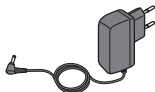

**AC Adapter**  
(HHP-CM01)



(HHP-BFH01)

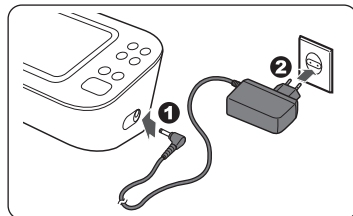

**Do not throw the air plug away. The air plug can be applicable to the optional cuff.**

Ne pas jeter la prise de gonflage. La prise de gonflage peut être utilisée pour le brassard en option.

Entsorgen Sie den Luftschlauchstecker nicht. Der Luftschlauchstecker wird für die optionale Manschette verwendet.

Non gettare via l'attacco del tubo dell'aria. L'attacco del tubo dell'aria può essere applicato al bracciale opzionale.

No tire el conector para tubo de aire. El conector para tubo de aire puede ser utilizado con el manguito opcional.

Gooi de plug van de luchtslang niet weg. De plug van de luchtslang kan worden gebruikt op de optionele manchet.

Не выбрасывайте воздушный штекер. Он может подойти к дополнительной манжете.

Hava tipasını atmayın. Hava tipası isteğe bağlı koluğa uygulanabilir.

Não deite fora a ficha de ar. A ficha de ar pode ser aplicável à braçadeira opcional.

Nie wyrzucaj wtyczki powietrza. Wtyczkę powietrzną można zastosować w opcjonalnym mankiecie.

Släng inte luftpluggen. Luftpluggen kan appliceras på den valfria manschettten.

لا تتخلص من سداة الهواء. يمكن استعمال سداة الهواء مع الشريط الضاغط الاختياري.

 <b>Manufacturer</b> Fabricant Hersteller Produttore	Fabricante Fabrikant Производитель Üretici	Fabricante Producent Tillverkare الشركة المصنعة	<b>OMRON HEALTHCARE Co., Ltd.</b> 53, Kunotsubo, Terado-cho, Muko, KYOTO, 617-0002 JAPAN شركة امرون هيلث كير المحدودة 53, كونوتسوبو, ترادو - شوموكو, كايوتو 617-0002 اليابان
<div style="border: 1px solid black; padding: 2px; display: inline-block;"><b>EC</b></div> <div style="border: 1px solid black; padding: 2px; display: inline-block;"><b>REP</b></div> <b>EU-representative</b> Mandataire dans l'UE EU-Repräsentant	Rappresentante per l'UE Representante en la UE Vertegenwoordiging in de EU Представитель в ЕС AB temsilçisi	Representante na UE Przedstawiciel UE EU-representant جهة التمثيل بالاتحاد الأوروبي	<b>OMRON HEALTHCARE EUROPE B.V.</b> Wegalaan 73, 2132 JD Hoofddorp, THE NETHERLANDS <a href="http://www.omron-healthcare.com">www.omron-healthcare.com</a>
<b>Importer in EU</b> Importateur dans l'UE Importeur in der EU Importatore per l'UE	Importador en la UE Importeur in de EU Импортёр в ЕС AB'de İthalatçı	Importador na UE Importer w UE Importör i EU المستورد في الاتحاد الأوروبي	
<b>Production facility</b> Site de production Produktionsstätte Stabilimento di produzione	Planta de producción Productiefaciliteit Производственное подразделение Üretim Tesisi	Instalações de produção Zakład produkcyjny Produktionsanläggning منشأة التصنيع	<b>OMRON HEALTHCARE MANUFACTURING VIETNAM CO., LTD.</b> No.28 VSIP II, Street 2, Vietnam-Singapore Industrial Park II, Binh Duong Industry-Services-Urban Complex, Hoa Phu Ward, Thu Dau Mot City, Binh Duong Province, Vietnam
<b>Subsidiaries</b> Succursales Niederlassungen Consociate Empresas filiales	Dochterondernemingen Филиалы Yan Kuruluşlar Sucursais Spółki zależne Dotterbolag الشركة التابعة	<b>Importer in the United Kingdom and UK responsible person</b>	<b>OMRON HEALTHCARE UK LTD.</b> Opal Drive, Fox Milne, Milton Keynes, MK15 0DG, UK <a href="http://www.omron-healthcare.com/distributors">www.omron-healthcare.com/distributors</a>
			<b>OMRON MEDIZINTECHNIK HANDELSGESELLSCHAFT mbH</b> <a href="http://www.omron-healthcare.com/distributors">www.omron-healthcare.com/distributors</a> <b>OMRON SANTÉ FRANCE SAS</b> <a href="http://www.omron-healthcare.com/distributors">www.omron-healthcare.com/distributors</a>

**Made in Vietnam** / Fabriqué au Vietnam / Hergestellt in Vietnam / Prodotto in Vietnam / Fabricado en Vietnam / Geproduceerd in Vietnam / Сделано во Вьетнаме / Vietnam'da Üretilmiştir / Fabricado no Vietnam / Wyprodukowane w Wietnamie / Tillverkad i Vietnam / صنع في فيتنام

**Issue Date** / Date de publication / Ausgabedatum / Data di pubblicazione / Fecha de publicación / Uitgiftedatum / Дата выпуска / Teslim Tarihi / Data de edição / Data publikacji / Utgivningsdatum / تاريخ الإصدار / 2023-12-15

**<https://www.omron-healthcare.com/>**