

**OMRON**

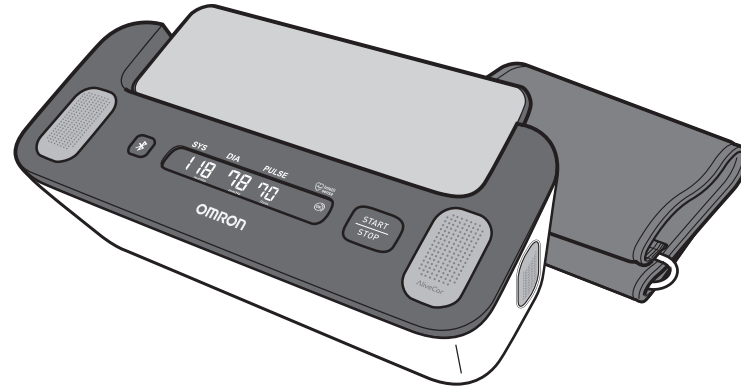

ES

**Monitor de presión arterial + ECG automático de brazo  
Complete (HEM-7530T-E3)  
Manual de instrucciones **2****

All for Healthcare

CE 0197

UK  
CA  
0086

 Intelli<sup>®</sup>  
sense

# Índice

<b>Introducción .....</b>	<b>ES2</b>
Instrucciones de seguridad.....	ES2
Uso previsto.....	ES3
Recepción e inspección.....	ES3
<b>Información importante sobre la seguridad .....</b>	<b>ES4</b>
<b>1. Conozca su monitor .....</b>	<b>ES10</b>
1.1 Índice.....	ES10
1.2 Monitor y manguito.....	ES10
1.3 Pantalla de lectura de PA y símbolos del monitor....	ES11
1.4 Guía de práctica clínica de la ESC/ESH 2018** para el manejo de la hipertensión arterial .....	ES13
1.5 Lectura del resultado del ECG .....	ES14
1.6 Distinción entre pulso y frecuencia cardíaca.....	ES18
<b>2. Preparación.....</b>	<b>ES19</b>
2.1 Instalación de las pilas .....	ES19
2.2 Sincronización del monitor con un teléfono .....	ES21
2.3 Recomendaciones para la medición de la presión arterial/el registro del ECG .....	ES23
<b>3. Realizar una medición de la presión arterial y un registro del ECG .....</b>	<b>ES24</b>
3.1 Colocación del manguito.....	ES24
3.2 Cómo sentarse correctamente.....	ES26
3.3 Realizar una medición de la presión arterial y un registro del ECG .....	ES27
<b>4. Realizar solo una medición de la presión arterial....</b>	<b>ES33</b>
<b>5. Registrar solo un ECG .....</b>	<b>ES36</b>
<b>6. Transferencia manual de las lecturas de la presión arterial .....</b>	<b>ES39</b>
<b>7. Realizar una medición de la presión arterial manualmente .....</b>	<b>ES40</b>
<b>8. Otros ajustes del monitor.....</b>	<b>ES41</b>
8.1 Activar/desactivar el Bluetooth .....	ES41
8.2 Restablecimiento de los valores predefinidos del monitor .....	ES42
<b>9. Seguimiento de la memoria en la aplicación.....</b>	<b>ES43</b>
9.1 Seguimiento de los registros del ECG.....	ES43
9.2 Seguimiento de las lecturas de la presión arterial ...	ES43
<b>10. Configuración del ECG y ajustes en la aplicación .....</b>	<b>ES44</b>
10.1 Registro de ajustes de revisión .....	ES44
10.2 Configuración ajustable .....	ES44
<b>11. Mensajes de error y resolución de problemas .....</b>	<b>ES45</b>
<b>12. Mantenimiento .....</b>	<b>ES51</b>
12.1 Mantenimiento .....	ES51
12.2 Conservación.....	ES51
12.3 Limpieza .....	ES53
12.4 Calibración y servicio.....	ES53
<b>13. Accesorios opcionales .....</b>	<b>ES54</b>
<b>14. Especificaciones .....</b>	<b>ES55</b>
<b>15. Garantía limitada .....</b>	<b>ES58</b>
<b>16. Guía y declaración del fabricante .....</b>	<b>ES59</b>

# Introducción

Gracias por adquirir el monitor de presión arterial + ECG automático de brazo OMRON Complete.

Este monitor tiene 2 características principales: una medición de la presión arterial y un registro del electrocardiograma (ECG o EKG).

Hay 3 formas de utilizar este monitor: midiendo solo la presión arterial, solo el ECG, o la presión arterial y el ECG simultáneamente.

Visite la sección “Ayuda” de la aplicación “OMRON connect” para acceder a información adicional sobre cómo usarla.

## Medición de la presión arterial

Este monitor utiliza el método oscilométrico de medición de la presión arterial. Esto significa que el monitor detecta el movimiento de la sangre a través de la arteria braquial y convierte ese movimiento en una lectura digital.

## Registro del electrocardiograma (ECG o EKG)

Este modelo también tiene un registro del ECG de calidad clínica, que permite a los usuarios registrar y visualizar los ECG en sus teléfonos con la aplicación “OMRON connect”.

La aplicación “OMRON connect” también proporciona los resultados de los análisis de los ECG registrados para evaluar si el ritmo cardíaco es normal o si se detecta una posible fibrilación auricular, bradicardia o taquicardia.

El software y la tecnología del ECG proporcionados por AliveCor están integrados en la aplicación OMRON connect y forman parte integral del sistema de monitor de presión arterial + ECG OMRON Complete.

## Instrucciones de seguridad

En este manual de instrucciones se proporciona información importante sobre el monitor de presión arterial + ECG automático de brazo OMRON Complete. Para asegurarse de usar el monitor de forma segura y adecuada, debe LEER y ENTENDER todas estas instrucciones. **Si no entiende las instrucciones o tiene preguntas, póngase en contacto con su tienda o distribuidor OMRON antes de tratar de usar el monitor. Para obtener información específica sobre su presión arterial y las afecciones cardíacas relacionadas, consulte a su médico.**

## Uso previsto

El dispositivo sirve para medir solo la presión arterial, solo el electrocardiograma (ECG), o la presión arterial y el ECG simultáneamente.

Este dispositivo es un monitor digital que mide la presión arterial y el pulso en la población adulta.

Sirve para registrar, almacenar y transferir los ritmos del electrocardiograma (ECG). El dispositivo, combinado con un teléfono, muestra los ritmos del ECG y detecta la presencia de fibrilación auricular, bradicardia, taquicardia y ritmo sinusal normal. Está destinado al uso por parte de profesionales sanitarios, pacientes con afecciones cardíacas conocidas o sospechadas y personas preocupadas por su salud en situaciones domésticas generales. No se ha probado en niños ni está destinado a uso pediátrico.

## Recepción e inspección

Saque el monitor y los demás componentes del embalaje e inspecciónelos para detectar daños. Si el monitor o cualquier otro componente está dañado, NO LO USE y póngase en contacto con su tienda o distribuidor OMRON.

## Información importante sobre la seguridad

Lea atentamente la “Información importante sobre la seguridad” de este manual de instrucciones antes de usar el monitor.

Siga rigurosamente este manual de instrucciones para su seguridad.

Guarde las instrucciones para consultarlas en el futuro. Para obtener información específica sobre su presión arterial y las afecciones cardíacas relacionadas, CONSULTE A SU MÉDICO.



### Advertencia

Indica una posible situación de riesgo que, si no se evita, puede provocar la muerte o graves lesiones.

- NO utilice el monitor en niños o personas que no puedan expresarse.
- NO modifique su medicación basándose en lecturas realizadas con este monitor de presión arterial o los registros del ECG. Tome la medicación que le haya recetado su médico. SOLO un médico está cualificado para diagnosticar y tratar la presión arterial alta y otras afecciones cardíacas relacionadas.
- NO utilice el monitor si tiene una herida o lesión en el brazo/los dedos de las manos o está recibiendo algún tratamiento para estos.
- NO se ponga el manguito mientras lleve en el brazo una vía intravenosa para suero o transfusión de sangre.
- NO utilice el monitor en zonas donde haya equipos de cirugía de alta frecuencia (AF) o escáneres de resonancia magnética (RM) o de tomografía axial computarizada (TAC). Esto puede provocar un funcionamiento incorrecto del monitor o llevar a una lectura inexacta de la presión arterial o de los registros del ECG.
- NO utilice el monitor en entornos ricos en oxígeno o cerca de gas inflamable.
- Consulte a su médico antes de utilizar el monitor si padece arritmias comunes, como contracción auricular prematura, contracción ventricular prematura o fibrilación auricular; arteriosclerosis; riego sanguíneo deficiente; diabetes; embarazo; preeclampsia; o enfermedades renales.  
TENGA EN CUENTA que alguna de estas afecciones, así como que el paciente se mueva o tiemble, podría afectar a la lectura o a la medición de la presión arterial o los registros del ECG.
- NUNCA se diagnostique ni se trate a sí mismo basándose en las lecturas de la presión arterial o los registros del ECG. Consulte SIEMPRE a su médico.
- Mantenga el tubo de aire fuera del alcance de los niños pequeños y de los bebés.

- Mantenga los componentes fuera del alcance de los niños pequeños y de los bebés. Este producto contiene piezas pequeñas que pueden provocar asfixia si son ingeridas por niños pequeños o bebés.
- NO realice registros del ECG cuando haya implantados marcapasos, desfibriladores cardioversores implantables u otros dispositivos electrónicos.

### Transmisión de datos

- Este producto emite radiofrecuencia (RF) en la banda de 2,4 GHz. NO utilice este producto en lugares con radiofrecuencia limitada como aviones u hospitales. Apague la función **Bluetooth**<sup>®</sup> del monitor y retire las pilas cuando se encuentre en zonas con radiofrecuencia limitada.

### Manipulación y uso de las pilas

- Mantenga las pilas fuera del alcance de los niños pequeños y de los bebés.

 **Precaución** Indica una posible situación de riesgo que, si no se evita, puede provocar lesiones menores o moderadas al usuario, o causar daños al equipo o a otros objetos.

- Deje de usar el monitor y consulte a su médico si sufre irritaciones en la piel u otras molestias.
- Consulte a su médico antes de usar el monitor en el brazo si tiene un acceso o tratamiento intravascular o un shunt arteriovenoso (AV), ya que la interferencia temporal del flujo sanguíneo podría producir lesiones.
- Consulte a su médico antes de utilizar el monitor si se ha sometido a una mastectomía.
- Consulte a su médico antes de utilizar el monitor si tiene problemas o trastornos circulatorios graves, ya que el inflado del manguito puede producir moratones.
- NO realice más mediciones de la presión arterial de las necesarias, ya que pueden aparecer moratones debido a que se obstaculiza el flujo sanguíneo.
- NO infle el manguito sin tenerlo colocado alrededor del brazo.
- Retire el manguito si no comienza a desinflarse durante una medición de la presión arterial.

## Información importante sobre la seguridad

---

- El monitor podría calentarse cuando no funcione correctamente. NO toque el monitor si sucede eso.
- NO utilice el monitor para ningún otro fin que no sea medir la presión arterial o registrar un ECG.
- Al realizar la medición de la presión arterial o el registro del ECG, asegúrese de que no haya ningún dispositivo móvil u otros dispositivos eléctricos que emitan campos electromagnéticos, aparte del teléfono que se va a utilizar con el monitor, a una distancia inferior a 30 cm del monitor. Esto puede provocar un funcionamiento incorrecto del monitor o llevar a una lectura inexacta de la presión arterial o de los registros del ECG.
- NO desmonte ni trate de reparar el monitor ni otros componentes. Esto puede provocar una lectura inexacta de la presión arterial o de los registros del ECG.
- NO utilice el monitor en lugares húmedos o donde exista riesgo de que le salpique agua. Esto podría dañar el monitor.
- NO utilice el monitor en vehículos en movimiento como coches o aviones ni durante actividades físicas.
- EVITE que el monitor se caiga y que sufra golpes o vibraciones fuertes.
- NO utilice ni guarde el monitor en lugares cuya humedad o temperatura sean altas o bajas ni en entornos luminosos o soleados. Consulte la sección 14.
- Asegúrese de que el monitor no impida la circulación de la sangre observando el brazo durante la medición de la presión arterial.
- NO utilice el monitor en entornos con un alto índice de uso como clínicas o consultas médicas.
- NO utilice el monitor con otros equipos médicos eléctricos (EME) simultáneamente. Esto puede provocar un funcionamiento incorrecto de los dispositivos o llevar a una lectura inexacta de la presión arterial o de los registros del ECG.
- Evite bañarse, beber alcohol o cafeína, fumar, hacer ejercicio o comer durante al menos los 30 minutos previos a la realización de la medición de la presión arterial.
- Descanse durante al menos 5 minutos antes de realizar una medición de la presión arterial.
- No lleve prendas que opriman el brazo y sean gruesas mientras realiza la medición de la presión arterial.
- Quéedese quieto y NO hable durante la medición de la presión arterial.
- Quéedese quieto durante el registro del ECG.
- Utilice el manguito SOLO en personas que tengan un perímetro de brazo que entre dentro del intervalo especificado en el manguito.

- Cerciórese de que el monitor se haya aclimatado a la temperatura ambiente antes de realizar una medición de la presión arterial o un registro del ECG. Si se realiza una medición de la presión arterial o un registro del ECG después de un cambio extremo de temperatura, se podría producir una lectura incorrecta de la presión arterial o de los registros del ECG. OMRON recomienda esperar unas 2 horas para que el monitor se caliente o se enfríe cuando se use en un entorno cuya temperatura quede dentro de las especificaciones indicadas como condiciones de funcionamiento después de haberlo guardado a la temperatura de conservación máxima o mínima. Para más información sobre la temperatura de funcionamiento, conservación o transporte, consulte la sección 14.
- NO use el monitor una vez que haya terminado su periodo de duración. Consulte la sección 14.
- NO curve el manguito ni el tubo de aire excesivamente.
- NO doble ni enrosque el tubo de aire durante una medición de la presión arterial. Esto puede causar una lesión por interrupción del flujo sanguíneo.
- Para extraer el conector para tubo de aire, tire del conector para tubo de aire de plástico situado en la base del tubo, no del propio tubo.
- Utilice SOLO el manguito indicado para este monitor. El uso de otros manguitos puede ocasionar lecturas incorrectas de la presión arterial.
- Inflar el manguito a una presión más alta de la necesaria puede producir hematomas en la zona del brazo en la que se coloca el manguito.  
NOTA: Consulte la sección 7 para hacer una medición de la presión arterial manualmente.
- SOLO debe utilizar el manguito, las pilas y los accesorios especificados para su uso con este monitor. El uso de otros manguitos y pilas no compatibles puede dañar el monitor o resultar peligroso.
- El uso de accesorios y cables distintos de los especificados o proporcionados por OMRON puede resultar en una emisión electromagnética aumentada o una inmunidad electromagnética reducida del monitor y resultar en un funcionamiento inadecuado.
- Al realizar la medición de la presión arterial o el registro del ECG, se debe evitar usar el monitor cerca o encima de otro dispositivo, aparte del teléfono inteligente que se va a utilizar con el monitor, ya que el funcionamiento podría fallar. Si tal uso fuera necesario, el monitor y el otro dispositivo deben observarse para verificar que funcionan correctamente.



## Información importante sobre la seguridad

---

- OMRON no se responsabiliza de los datos o la información que el monitor recoja erróneamente, o el uso indebido o funcionamiento inadecuado como resultado de abusos, accidentes, alteraciones,, negligencias o por no mantener el producto como se indica.
- Las interpretaciones que hace este monitor son posibles hallazgos, no un diagnóstico completo de las afecciones cardíacas. Todas las interpretaciones las debe revisar un profesional médico para tomar decisiones clínicas.
- NO use el monitor en presencia de anestésicos o fármacos inflamables.
- NO exponga el monitor a campos electromagnéticos fuertes.
- NO utilice el monitor mientras carga el teléfono.
- NO registre un ECG muy cerca de otros equipos que emitan sonidos acústicos.
- NO registre un ECG si los electrodos están sucios. Límpielos primero.
- Después de analizar el ECG, la aplicación puede identificar incorrectamente como no legibles las afecciones cardíacas de aleteo ventricular, bigeminismo ventricular y trigeminismo ventricular. Consulte a su médico.
- OMRON no garantiza que no vaya a experimentar arritmias u otras afecciones médicas al clasificar un ECG como normal. Debe notificar a su médico los posibles cambios en su salud.
- Si la aplicación “OMRON connect” detecta una posible fibrilación auricular en un ECG, consulte a su médico antes de tomar decisiones médicas, incluido modificar el uso de fármacos o tratamientos.
- El detector de fibrilación auricular evalúa SOLO una posible fibrilación auricular. NO detecta otras arritmias potencialmente mortales y es posible que existan otras arritmias cardíacas.
- El detector de fibrilación auricular evalúa SOLO una posible fibrilación auricular después de registrar un ECG. NO vigila de forma continua el corazón y, por lo tanto, no puede avisarle si se produce fibrilación auricular en otro momento.
- Los resultados de “bradicardia” o “taquicardia” son designaciones de la frecuencia cardíaca, no un diagnóstico clínico de una arritmia real. Consulte a su médico.
- Si tiene las yemas de los dedos secas, es posible que el registro del ECG no se realice correctamente. En tal caso, humidézcase los dedos con una toalla húmeda, una loción con base de agua o algo parecido.
- NO registre un ECG con las manos sucias.

- Asegúrese de colocar el teléfono en el soporte para el teléfono del monitor al registrar un ECG. Si no lo coloca correctamente en el soporte para el teléfono, podrían producirse problemas de comunicación entre el teléfono y el monitor, y el ECG podría no registrarse bien.
- Los electrodos del ECG no deben tocar otras partes conductoras.
- Si lleva algún aparato de corrección auditiva, apáguelo mientras registra un ECG.

### **Transmisión de datos**

- NO cambie las pilas mientras transfiere las lecturas de la presión arterial al dispositivo inteligente. Esto podría provocar un funcionamiento incorrecto del monitor e impedir que se transfieran correctamente las lecturas de la presión arterial.

### **Manipulación y uso de las pilas**

- NO introduzca las pilas con las polaridades alineadas de forma incorrecta.
- Utilice ÚNICAMENTE 4 pilas alcalinas "AA" con este monitor. NO utilice otro tipo de pilas. NO utilice conjuntamente pilas nuevas y viejas. NO utilice marcas distintas de pilas juntas.
- Retire las pilas si no va a utilizar el monitor de presión arterial durante 3 meses o más.
- Si el líquido de la batería entra en contacto con los ojos, enjuáguelos inmediatamente con abundante agua limpia. Consulte a su médico de inmediato.
- Si el líquido de las pilas entra en contacto con la piel o la ropa, enjuáguese inmediatamente la zona con abundante agua limpia y tibia. Si presenta irritación, lesión o dolor, consulte a su médico.
- NO utilice las pilas después de su fecha de caducidad.
- Revise periódicamente las pilas para asegurarse de que estén en buen estado.
- Asegúrese de que el compartimento de las pilas esté cerrado con la tapa de las pilas bien puesta al registrar el ECG. Si la tapa de las pilas no está colocada en su sitio, el registro del ECG podría fallar. Si ha perdido la tapa de las pilas, póngase en contacto con su tienda OMRON o con su distribuidor.

# 1. Conozca su monitor

## 1.1 Índice

Monitor, manguito (HEM-RML31), estuche protector, 4 pilas alcalinas "AA", manual de instrucciones, instrucciones de configuración, diario de la presión arterial

## 1.2 Monitor y manguito

- (a) Soporte para el teléfono inteligente
- (b) Electrodo superior
- (c) Electrodo lateral (ambos lados)
- (d) Botón [Connection] (conexión)
- (e) Pantalla de lectura de PA\*
- (f) Botón [START/STOP] (encendido/apagado) de PA\*
- (g) Compartimento de las pilas
- (h) Toma de aire
- (i) Manguito (Perímetro de brazo 22-42 cm)
- (j) Conector para tubo de aire
- (k) Tubo de aire

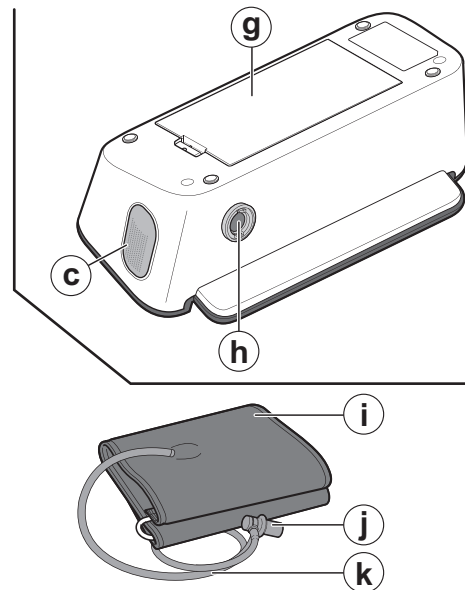
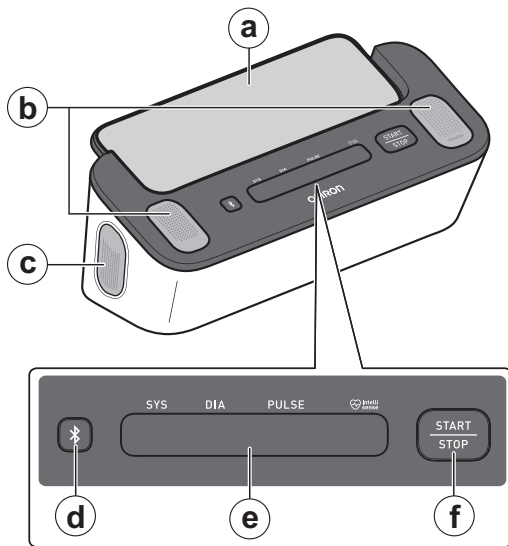





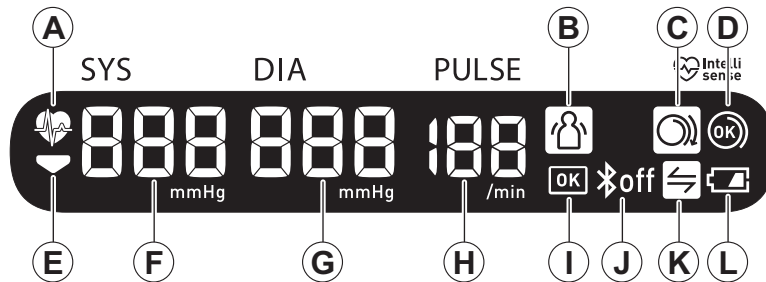

\*PA indica presión arterial.

### 1.3 Pantalla de lectura de PA y símbolos del monitor



A		<b>Símbolo de latido cardíaco</b> Parpadea al medir la presión arterial.
B		<b>Símbolo de error por movimiento</b> Aparece junto a una lectura de la presión arterial cuando mueve el cuerpo durante la medición de la presión arterial. Si aparece, retire el manguito y espere 2 o 3 minutos. A continuación, quédese quieto y realice otra medición.
C		<b>Símbolo para el ajuste del manguito (flojo)</b> Aparece si el manguito no está ajustado correctamente al brazo mientras se realiza la medición de la PA.
D		<b>Símbolo para el ajuste del manguito (correcto)</b> Aparece si el manguito está ajustado correctamente al brazo mientras se realiza la medición de la PA.
E		<b>Símbolo de desinflado</b> Se muestra cuando el manguito se está desinflando.

## 1. Conozca su monitor

Ⓕ		<b>Lectura de la presión arterial sistólica</b>
Ⓖ		<b>Lectura de la presión arterial diastólica</b>
Ⓗ		<b>Pantalla de pulso</b> El pulso aparece tras la medición de la presión arterial.
Ⓘ		<b>Símbolo OK</b> Parpadea cuando el monitor está conectado al teléfono o cuando las lecturas se transfieren correctamente.
Ⓙ		<b>Símbolo de Bluetooth activado</b> Se muestra mientras se transfieren las lecturas de la presión arterial.
		<b>Símbolo de Bluetooth desactivado</b> Se muestra cuando el Bluetooth está desactivado.
Ⓚ		<b>Símbolo Sync</b> Parpadea/aparece cuando deben transferirse los datos, dado que la memoria interna de la presión arterial almacenada está llena o casi llena. Una vez que haya sincronizado el monitor con el teléfono, transfiera las lecturas de la presión arterial inmediatamente antes de que el monitor borre las lecturas más antiguas. Pueden guardarse hasta 90 lecturas de la presión arterial en la memoria interna.
Ⓛ		<b>Símbolo de pila gastada</b> Se muestra cuando las pilas están bajas.
		<b>Símbolo de pila gastada</b> Se muestra cuando las pilas están agotadas.

## 1.4 Guía de práctica clínica de la ESC/ESH 2018\*\* para el manejo de la hipertensión arterial

Definiciones de hipertensión según los niveles de presión arterial en casa y en la consulta

	Consulta	Casa
Presión arterial sistólica	≥140 mmHg	≥135 mmHg
Presión arterial diastólica	≥90 mmHg	≥85 mmHg

Estos valores provienen de valores estadísticos para la presión arterial.

\*\* Sociedad Europea de Hipertensión (ESH) y Sociedad Europea de Cardiología (ESC).

ES

### Advertencia

- NUNCA se diagnostique ni se trate a sí mismo basándose en las lecturas de la presión arterial o los registros del ECG. Consulte SIEMPRE a su médico.

## 1. Conozca su monitor

---

### 1.5 Lectura del resultado del ECG

Cuando termina el registro del ECG, los resultados se muestran en la aplicación descargada “OMRON connect” como: Posible Afib (Posible fibrilación auricular), bradicardia, taquicardia, normal, ilegible o sin clasificar.

#### Nota

- Aparte de posible Afib, bradicardia, taquicardia, normal, sin clasificar e ilegible, podrían aparecer mensajes de error del ECG en la aplicación debido a algunos motivos, como escaso tiempo de registro, exceso de ruido para interpretarlo, etc. Si aparecen, siga las sugerencias que se indican en la aplicación.
- Debe descargar la aplicación y seguir las instrucciones para configurarla.

#### Detector de fibrilación auricular

El detector de fibrilación auricular detecta una posible fibrilación auricular en el trazado del ECG. Después de registrar un ECG, si se detecta una posible fibrilación auricular, se le notificará como posible Afib dentro de la aplicación. Esto no es un diagnóstico, sino simplemente una indicación de un posible hallazgo del ECG registrado. Debe ponerse en contacto con su médico para que revise cualquier registro del ECG en el que se haya detectado una posible fibrilación auricular. En caso de padecer síntomas o si algo le preocupa, póngase en contacto con un profesional sanitario.

Fibrilación auricular se refiere a la existencia del tipo más frecuente de taquiarritmia no sinusal. En la fibrilación auricular, los impulsos eléctricos desorganizados que se originan en las aurículas y las venas pulmonares inician la actividad eléctrica en el sistema de conducción del corazón. Esto provoca lo que se denomina comúnmente como latidos cardíacos “inusualmente irregulares”.

Cuando el corazón está en fibrilación auricular, sus dos cámaras superiores (las aurículas derecha e izquierda) se mueven de forma básica en lugar de latir eficazmente.

Esto impide que las aurículas se vacíen por completo, con lo que la sangre podría quedarse estancada y formar coágulos sanguíneos.

En consecuencia, pueden producirse problemas importantes de salud, tales como ictus, accidentes isquémicos transitorios (AIT) y embolias pulmonares (EP), dependiendo de la cámara del corazón en la que se encuentre el coágulo sanguíneo.

Aproximadamente el 15 % de los ictus se producen en personas con fibrilación auricular. A medida que la población envejece, va aumentando también la incidencia de la fibrilación auricular, que alcanza su máximo en un 3-5 % de las personas con más de 65 años.

Los síntomas iniciales más frecuentes de la fibrilación auricular son palpitaciones, mareos, frecuencia cardíaca rápida, ritmo inusualmente irregular, sonido anómalo del corazón (S1), dolor de tórax, falta de aliento crónica, presión venosa yugular anómala, fatiga y menor tolerancia al ejercicio. Otros síntomas relacionados con los AIT y los ictus podrían ser los síntomas iniciales de fibrilación auricular.

Algunas de las causas más frecuentes de fibrilación auricular son hipertensión duradera, cardiopatía congestiva, lesiones de las válvulas cardíacas, infartos de miocardio, antecedentes de injertos de derivación de arterias coronarias, hipertiroidismo, alcoholismo, tabaquismo, diabetes mellitus y desequilibrios electrolíticos.

### **Detector de bradicardia**

El detector de bradicardia detecta la bradicardia en el trazado del ECG.

Después de registrar un ECG, si se detecta bradicardia, se le notificará como tal dentro de la aplicación.

La bradicardia significa que existe un tipo de arritmia debida a una frecuencia cardíaca más lenta (40-50 latidos por minuto (bpm)). La aplicación analiza los ECG para detectar el ritmo sinusal normal sin anomalías importantes entre 40 y 50 latidos por minuto (bpm).

### **Detector de taquicardia**

El detector de taquicardia detecta la taquicardia en el trazado del ECG.

Después de registrar un ECG, si se detecta taquicardia, se le notificará como tal dentro de la aplicación.

La taquicardia conlleva un tipo de arritmia debida a una frecuencia cardíaca más rápida (100-140 latidos por minuto (bpm)). La aplicación detecta un ritmo sinusal normal sin anomalías importantes a estas frecuencias cardíacas.

### **Detector normal**

Este detector le notifica un resultado normal en la aplicación cuando el ECG es normal.



## 1. Conozca su monitor

---

Normal significa que la frecuencia cardíaca se encuentra entre 50 y 100 latidos por minuto (bpm), los latidos anómalos son escasos o nulos, y la forma el tiempo y la duración de cada latido se consideran ritmo sinusal normal. Es importante recordar que existe una amplia gama de variabilidad normal entre distintas personas. Los cambios en la forma o el tiempo de un ECG podrían ser normales en una persona dada, pero como las aplicaciones se utilizan en una población grande y diversa, el detector normal se ha diseñado de forma conservadora en lo que detecta como normal.

Si le han diagnosticado alguna enfermedad que afecte a la forma del ECG (p. ej., retraso en la conducción intraventricular, bloqueo de rama izquierda o derecha, síndrome de Wolf-Parkinson-White, etc.), experimenta un número elevado de contracciones ventriculares o auriculares prematuras (CVP, CAP), sufre una arritmia o tiene un registro de baja calidad, es poco probable que el ECG se notifique como normal.

También es importante saber que el detector normal observa la señal completa antes de determinar si puede clasificarla como normal. Si tiene un número bajo de CVP o CAP en un registro de lo que de otro modo serían latidos normales en ritmo normal, es probable que el detector normal clasifique el registro del ECG como normal.

El detector normal no clasifica como normal un ECG fuera de la frecuencia cardíaca de 50-100 latidos por minuto (bpm), aunque el ECG tenga un ritmo sinusal normal. Por lo tanto, si suele obtener resultados normales, pero realiza el ECG inmediatamente después de hacer actividad física que acelere la frecuencia cardíaca por encima de 100 latidos por minuto (bpm), es posible que no obtenga un resultado normal.

### **Detector ilegible**

El detector ilegible determina si un registro puede interpretarse correctamente o no. Después de registrar un ECG, si se detectan interferencias, se le notificará dentro de la aplicación que el registro no tiene análisis y se le darán algunas sugerencias para obtener un registro del ECG de buena calidad. Posteriormente tendrá la opción de guardar el registro o de volver a intentarlo. Si el registro se puede analizar, los detectores de fibrilación auricular, bradicardia, taquicardia y normal funcionarán en el ECG y le darán la información que se ha descrito en las páginas anteriores.

### **Sin clasificar**

La aplicación podría mostrar un mensaje de “Sin clasificar” en un registro del ECG que no se detecte como normal ni como posible Afib ni como bradicardia ni como taquicardia ni como ilegible.

Sin clasificar significa que el resultado no es normal, no es posible Afib, no es bradicardia, no es taquicardia y no es ilegible. Un resultado “Sin clasificar” podría ser un ritmo normal, como cuando la frecuencia cardíaca es superior a 100 latidos por minuto (bpm) después de la actividad física, o ritmos anómalos. Si obtiene continuamente resultados no clasificados, podría ser conveniente informar de estos registros del ECG a su médico. Puede enviar los registros por correo electrónico.

### Precaución

- Después de analizar el ECG, la aplicación puede identificar incorrectamente como ilegibles las afecciones cardíacas de aleteo ventricular, bigeminismo ventricular y trigeminismo ventricular. Consulte a su médico.
- OMRON no garantiza que no vaya a experimentar arritmias u otras afecciones médicas al clasificar un ECG como normal. Debe notificar a su médico los posibles cambios en su salud.
- Si la aplicación “OMRON connect” detecta una posible fibrilación auricular en un ECG, consulte a su médico antes de tomar decisiones médicas, incluido modificar el uso de fármacos o tratamientos.
- El detector de fibrilación auricular evalúa SOLO una posible fibrilación auricular. NO detecta otras arritmias potencialmente mortales y es posible que existan otras arritmias cardíacas.
- El detector de fibrilación auricular evalúa SOLO una posible fibrilación auricular después de registrar un ECG. NO vigila de forma continua el corazón y, por lo tanto, no puede avisarle si se produce fibrilación auricular en otro momento.
- Los resultados de “bradicardia” o “taquicardia” son designaciones de la frecuencia cardíaca, no un diagnóstico clínico de una arritmia real. Consulte a su médico.

## 1. Conozca su monitor

### 1.6 Distinción entre pulso y frecuencia cardíaca

El pulso en la medición de la presión arterial y la frecuencia cardíaca en el registro del ECG se calculan de forma distinta, como se indica a continuación. Podría haber diferencias entre ambos valores.

#### Pulso en mediciones de la presión arterial

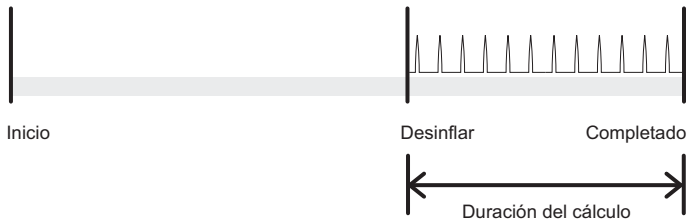

#### Frecuencia cardíaca en registros del ECG

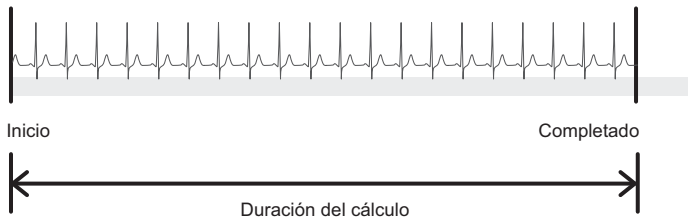

## 2. Preparación

### 2.1 Instalación de las pilas

1. Introduzca un objeto fino, como la punta de un bolígrafo o un destornillador fino, por el orificio del gancho de la tapa de las pilas. Empuje el gancho horizontalmente y luego tire de él hacia arriba como se muestra en la imagen.

#### Nota

- Al usar un objeto fino, tenga cuidado de no hacerse daño.

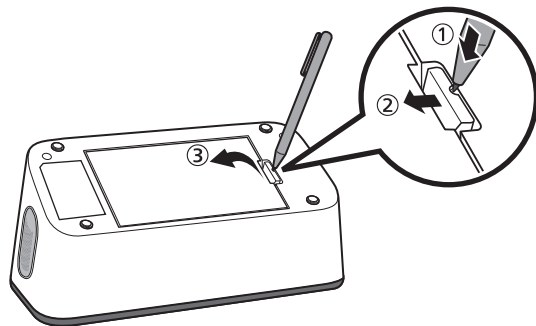

2. Introduzca 4 pilas alcalinas “AA” como se indica en el compartimento de las pilas.

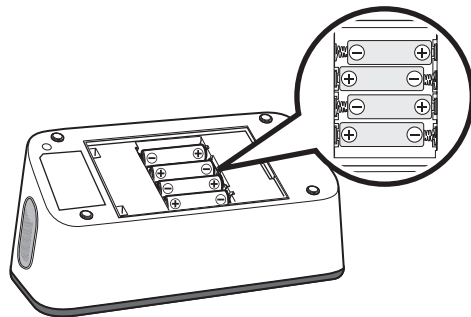

## 2. Preparación

---

### 3. Cierre bien la tapa de las pilas.

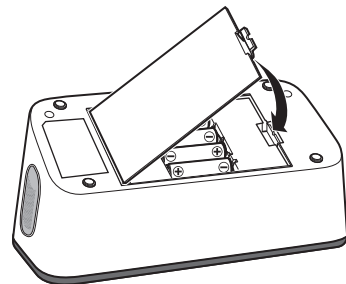

#### Nota

- Cuando el símbolo “” aparece en la pantalla de lectura de la PA, se recomienda que cambie las pilas.
- Para cambiar las pilas, apague el monitor y retire todas las pilas. Cámbielas por 4 pilas alcalinas nuevas al mismo tiempo.
- Antes de realizar las mediciones de la presión arterial, debe ajustar el monitor en la fecha y la hora correctas. La fecha y la hora se configuran de forma automática al sincronizar o transferir las lecturas de la presión arterial con el teléfono inteligente. Sin embargo, la fecha y la hora solo se aplicarán a las mediciones de la presión arterial que realice con posterioridad a la lectura de la presión arterial que ha transferido; no se guardarán como la lectura de la presión arterial que se acaba de transferir. Para ver las instrucciones de sincronización o transferencia, consulte la subsección 2.2.
- Cambiar las pilas no borrará las lecturas de la presión arterial anteriores.
- Las pilas suministradas podrían tener una vida útil más corta que las pilas nuevas.
- Elimine las pilas usadas según las normativas locales al respecto.

#### Precaución

- Asegúrese de que el compartimento de las pilas esté cerrado con la tapa de las pilas bien puesta al registrar el ECG. Si la tapa de las pilas no está colocada en su sitio, el registro del ECG podría fallar. Si ha perdido la tapa de las pilas, póngase en contacto con su tienda OMRON o con su distribuidor.

## 2.2 Sincronización del monitor con un teléfono

La fecha y la hora del monitor se ajustarán automáticamente al sincronizar el monitor con el teléfono.

### Nota

- Debe descargar la aplicación y sincronizarla con el teléfono para poder usar la función del ECG.

Consulte la lista de teléfonos compatibles en [www.omronconnect.com/devices/](http://www.omronconnect.com/devices/).

Los dispositivos o sistemas operativos que no figuren en nuestro sitio web no son compatibles.

### 1. Active el Bluetooth en su teléfono.

### 2. Descargue e instale la aplicación gratuita “OMRON connect” en su teléfono.



Si ya tiene la aplicación y ha creado su cuenta, abra la aplicación y añada el nuevo monitor.

### 3. Abra la aplicación y siga las instrucciones de sincronización que se muestran en el teléfono inteligente.

## 2. Preparación

---

### 4. Compruebe que el monitor se ha conectado correctamente.

Cuando el monitor esté conectado correctamente al teléfono, parpadeará el símbolo "OK".

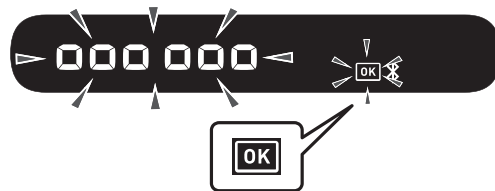

### 5. Pulse el botón [START/STOP] (encendido/apagado) de PA para apagar el monitor.

#### Nota

- El monitor se apagará automáticamente tras 10 segundos.
- Aunque no sincronice el monitor con la configuración de fecha y hora, las lecturas de la presión arterial que haga con el monitor se transferirán cuando se sincronice.
- Si tiene problemas con la sincronización, consulte la sección 11.
- Tenga en cuenta que OMRON no asume ninguna responsabilidad por la pérdida de datos o información en la aplicación.
- "OMRON connect" es la única aplicación que le recomendamos que use con el monitor para transferir las lecturas de la presión arterial y registrar y ver los resultados del ECG correctamente.

## 2.3 Recomendaciones para la medición de la presión arterial/el registro del ECG

### Recomendaciones para la medición de la presión arterial que ayudan a garantizar una lectura correcta:

- El estrés hace que suba la presión arterial. Evite realizar mediciones en épocas estresantes.
- Las mediciones deben realizarse en lugares tranquilos.
- Es importante que realice las mediciones durante los mismos momentos del día.. Se recomienda realizar las mediciones por la mañana y por la noche.
- Recuerde guardar una copia de las lecturas de su presión arterial y del pulso para su médico. Una sola medición no proporciona información precisa sobre su presión arterial real. Utilice el diario de presión arterial incluido para llevar un registro de lecturas durante un cierto periodo de tiempo. Para descargar los archivos en PDF del diario de presión arterial o la ficha de registros de presión arterial, visite [www.omron-healthcare.com](http://www.omron-healthcare.com).

### Precaución

- Evite bañarse, beber alcohol o cafeína, fumar, hacer ejercicio o comer durante al menos los 30 minutos previos a la realización de la medición de la presión arterial.
- Descanse durante al menos 5 minutos antes de realizar una medición de la presión arterial.

### Recomendaciones para el registro del ECG que ayudan a garantizar una lectura correcta:

- Limpie los 4 electrodos con un desinfectante con alcohol. Consulte la subsección 12.3.
- Desconecte auriculares, cables de cargadores u otros dispositivos conectados al teléfono inteligente.
- Le recomendamos tomar los ECG de la frecuencia cardíaca en reposo nada más levantarse por la mañana, el momento del día en que el cuerpo está más descansado.



## 3. Realizar una medición de la presión arterial y un registro del ECG

Hay 3 formas de usar este monitor.

1. Realizar una medición de la presión arterial y un registro del ECG simultáneamente: consulte los pasos que se indican en esta sección.
2. Realizar solo una medición de la presión arterial: consulte la sección 4.
3. Registrar solo un ECG: consulte la sección 5.

### 3.1 Colocación del manguito

#### Nota

- Los siguientes pasos son para aplicar el manguito en el brazo izquierdo. Al hacer una medición en el brazo derecho, siga las instrucciones de ajuste del manguito en el brazo derecho mencionadas en el apartado “Nota” al final de esta subsección.
- Es posible que la presión arterial varíe del brazo derecho al izquierdo y las lecturas de la presión arterial medidas pueden ser diferentes. OMRON recomienda que siempre se utilice el mismo brazo para la medición. Si las lecturas de la presión arterial de los dos brazos varían sustancialmente, confirme con su médico en qué brazo debe realizar las mediciones.

#### Precaución

- No lleve prendas que opriman el brazo y sean gruesas mientras realiza la medición.

1. **Enchufe el manguito al monitor introduciendo bien el conector para tubo de aire en la toma de aire hasta que encaje.**

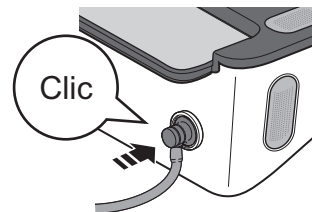

**2. Pase la muñeca por el hueco del manguito. Suba el manguito hasta la parte superior del brazo izquierdo.**

**Nota**

- La parte inferior del manguito debe estar a una distancia de 1 a 2 cm por encima de la cara interna del codo. El tubo de aire está en el interior del brazo y alineado con el dedo corazón.

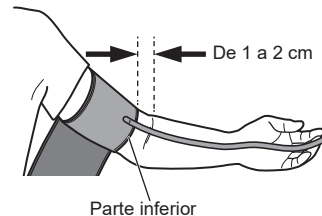
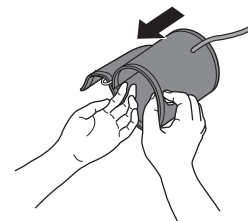

**3. Asegúrese de que el tubo de aire esté colocado en la cara interna del brazo y enrole el manguito con firmeza para que no pueda deslizarse por el brazo.**

**Nota**

- Cuando realice una medición en el brazo derecho, el tubo de aire debería extenderse a lo largo del lateral del codo, recorriendo la parte inferior del brazo. Asegúrese de no apoyar su brazo sobre el tubo de aire.

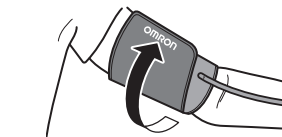

### 3. Realizar una medición de la presión arterial y un registro del ECG

---

#### 3.2 Cómo sentarse correctamente

Para realizar una medición de la presión arterial y registrar un ECG, debe estar relajado y sentado cómodamente en una habitación silenciosa a una temperatura ambiente agradable.

- Siéntese en una silla cómoda de modo que la espalda y el brazo estén bien apoyados.
- Mantenga los pies planos y las piernas sin cruzar.
- Los dos brazos deben estar apoyados cómodamente en una mesa.
- Coloque el monitor lo suficientemente cerca para tocarlo con los codos flexionados.
- El manguito debe estar colocado en el brazo al mismo nivel que el corazón para medir la presión arterial.

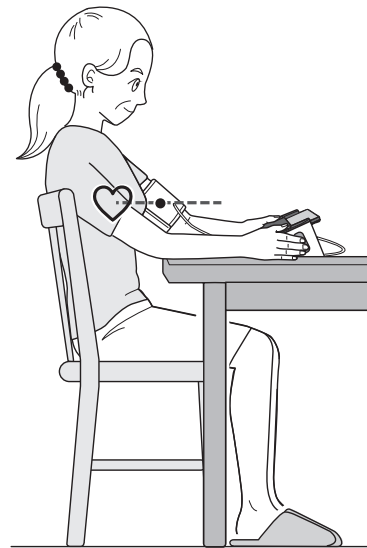

### 3.3 Realizar una medición de la presión arterial y un registro del ECG

#### Nota

- Para detener una medición de la presión arterial y un registro del ECG, suelte las dos manos de los electrodos y pulse el botón [START/STOP] (encendido/apagado) de PA del monitor para desinflar el manguito.

#### Precaución

- NO utilice el monitor con otros equipos médicos eléctricos (EME) simultáneamente. Esto puede provocar un funcionamiento incorrecto de los dispositivos o llevar a lecturas inexactas de la presión arterial o de los registros del ECG.
- Quédese quieto y NO hable durante la medición de la presión arterial.
- Quédese quieto durante el registro del ECG.
- Si tiene las yemas de los dedos secas, es posible que el registro del ECG no se realice correctamente. En tal caso, humidézcase los dedos con una toalla húmeda, una loción con base de agua o algo parecido.
- NO registre un ECG con las manos sucias.
- Asegúrese de colocar el teléfono en el soporte para el teléfono del monitor al registrar un ECG. Si no lo coloca correctamente en el soporte para el teléfono, podrían producirse problemas de comunicación entre el teléfono y el monitor, y el ECG podría no registrarse bien.

1. **Abra la aplicación “OMRON connect” en su teléfono.**
2. **Siga las instrucciones que se indican en su teléfono para iniciar el registro del ECG. Consulte la sección “Ayuda” de la aplicación para ver más detalles.**

### 3. Realizar una medición de la presión arterial y un registro del ECG

---

#### 3. Coloque el teléfono en el soporte para el teléfono del monitor.



#### Nota

- Asegúrese de que esté apoyado correctamente. Consulte la subsección 3.2.

#### 4. Pulse el botón [START/STOP] (encendido/apagado) de PA para hacer una medición de la presión arterial.

Todos los símbolos aparecen en la pantalla de lectura del monitor antes de empezar.

El manguito comienza a inflarse al cabo de unos segundos.

**5. Toque los 4 electrodos como se muestra en la imagen.**

Relaje las manos. Ponga los pulgares en los electrodos superiores y coloque 2 dedos o más en cada uno de los electrodos laterales para registrar el ECG.

Tras colocar los dedos en los electrodos, comienza automáticamente el registro del ECG.

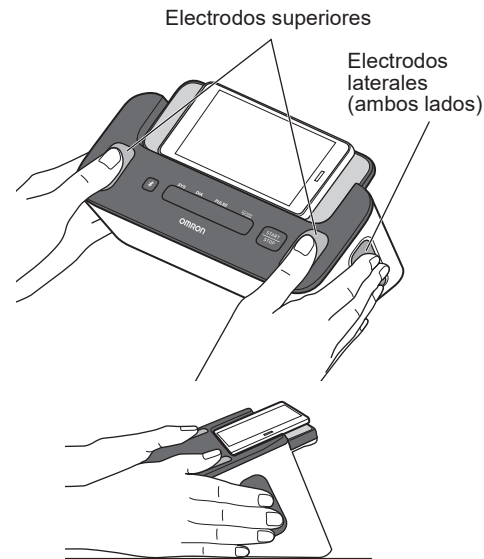

ES

**Nota**

- Para disminuir el ruido, deje los brazos en reposo sobre una superficie plana para tener un mejor apoyo mientras se registra el ECG.
- Para enlazar ambos resultados (lecturas de la presión arterial y registros del ECG) mutuamente en la aplicación, toque los 4 electrodos inmediatamente después de pulsar el botón [START/STOP] (encendido/apagado) de PA.



**6. Permanezca inmóvil y no hable hasta que finalice por completo el proceso de medición y registro.**

### 3. Realizar una medición de la presión arterial y un registro del ECG

#### Medición de la presión arterial

- 1) El símbolo  parpadea con cada latido del corazón.

##### Nota

- El símbolo  aparece si el manguito está ajustado correctamente al brazo.
  - Cuando aparece el símbolo , el manguito no se ha colocado correctamente. Pulse el botón [START/STOP] (encendido/apagado) de PA para apagar el monitor y, a continuación, colóquese el manguito correctamente.
- 2) Una vez que el monitor haya detectado la presión arterial y el pulso, el manguito se desinflará automáticamente.  
La presión arterial y el pulso aparecen en el monitor.
  - 3) En cuanto termina una medición de la presión arterial, se transfiere la lectura de la presión arterial al teléfono inteligente.

##### Nota

- En el teléfono inteligente sincronizado, debe estar activado el Bluetooth.

#### Pantalla de lectura de PA para medir la presión arterial

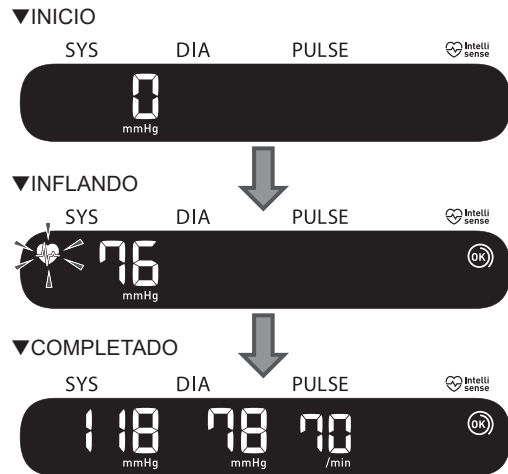

### 3. Realizar una medición de la presión arterial y un registro del ECG

#### Registro del ECG

- 1) La aplicación inicia una cuenta atrás de 30 segundos y muestra la onda del ECG en el teléfono.
- 2) Después de terminar un registro del ECG, aparece el resultado del análisis (posible Afib, bradicardia, taquicardia, normal, ilegible, sin clasificar u otros mensajes) en la pantalla del teléfono. Consulte la subsección 1.5 para ver los detalles.
- 3) La lectura de la presión arterial también aparece en la pantalla del teléfono. Podría tardar un poco.

#### Nota

- El registro debe durar al menos 30 segundos y ser analizado por los detectores. Puede cambiar la duración del registro si es necesario. Consulte la subsección 10.2.

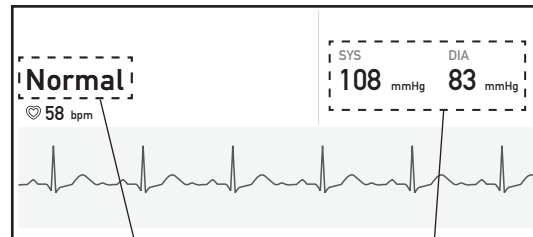

Resultado del análisis del ECG    Lectura de la presión arterial

La ilustración es la imagen de la aplicación. Está sujeta a cambios sin previo aviso.



### 3. Realizar una medición de la presión arterial y un registro del ECG

---

#### 7. Suelte las dos manos de los electrodos y retire el manguito.

##### Nota

- Después de realizar una medición de la presión arterial y un registro del ECG, puede añadir inmediatamente etiquetas como síntomas, actividades o notas personalizadas en la aplicación.

#### 8. Pulse el botón [START/STOP] (encendido/apagado) de PA para apagar el monitor.

##### Nota

- El monitor se apagará automáticamente tras 2 minutos.
- Espere 2-3 minutos entre las mediciones de la presión arterial. El tiempo de espera permite que las arterias se descompriman y vuelvan a su estado previo a la medición. Es posible que tenga que aumentar el tiempo de espera dependiendo de sus propias características fisiológicas.
- El monitor almacena hasta 90 lecturas de la presión arterial en la memoria interna, pero no se pueden ver las lecturas anteriores.
- Si su presión arterial sistólica es superior a 210 mmHg, realice una medición de la presión arterial manualmente. Consulte la sección 7.
- Cuando el Bluetooth esté habilitado, las lecturas de la presión arterial se transferirán a su teléfono inteligente en el plazo de 1 hora después de hacer una medición de la presión arterial. Si necesita transferir las lecturas de la presión arterial manualmente, consulte la sección 6.

## 4. Realizar solo una medición de la presión arterial

### Nota

- Puede hacer una medición de la presión arterial sin sincronización con un teléfono inteligente. Para sincronizar el monitor con el teléfono inteligente, consulte la subsección 2.2.
- Al realizar una medición de la presión arterial y un registro del ECG simultáneamente, consulte la sección 3.
- Al registrar solo un ECG, consulte la sección 5.



### Precaución

- NO utilice el monitor con otros equipos médicos eléctricos (EME) simultáneamente. Esto puede provocar un funcionamiento incorrecto de los dispositivos o llevar a lecturas inexactas de la presión arterial o de los registros del ECG.
- Quédese quieto y NO hable durante la medición de la presión arterial.

ES

---

**1. Colóquese el manguito. Consulte la subsección 3.1.**

---

**2. Siéntese correctamente. Consulte la subsección 3.2.**

---

**3. Pulse el botón [START/STOP] (encendido/apagado) de PA para hacer una medición de la presión arterial.**

Todos los símbolos aparecen en la pantalla de lectura del monitor antes de empezar. El manguito comienza a inflarse al cabo de unos segundos.

### Nota

- Para detener una medición de la presión arterial, pulse el botón [START/STOP] (encendido/apagado) de PA una vez para desinflar el manguito.

ES33



## 4. Realizar solo una medición de la presión arterial

---

### 4. Permanezca inmóvil y no hable hasta que finalice por completo el proceso de medición.

- 1) El símbolo “” parpadea con cada latido del corazón.

**Nota**

- El símbolo “” aparece si el manguito está ajustado al brazo correctamente.
- Cuando aparece el símbolo “”, el manguito no se ha colocado correctamente. Pulse el botón [START/STOP] (encendido/apagado) de PA para apagar el monitor y, a continuación, colóquese el manguito correctamente.

- 2) Una vez que el monitor haya detectado la presión arterial y el pulso, el manguito se desinflará automáticamente. La presión arterial y el pulso aparecen en el monitor.

**Nota**

- Si el monitor no se ha sincronizado con el teléfono, omita los pasos 3) y 4).

- 3) En cuanto termine la medición, abra la aplicación “OMRON connect” en su teléfono para transferir las lecturas de la presión arterial.

**Nota**

- En el teléfono sincronizado, debe estar activado el Bluetooth.
- Cuando el Bluetooth esté habilitado, las lecturas de la presión arterial se transferirán a su teléfono inteligente en el plazo de 1 hora después de hacer una medición de la presión arterial. Si necesita transferir las lecturas de la presión arterial manualmente, consulte la sección 6.

- 4) Puede ver las lecturas de la presión arterial en la aplicación.

---

### 5. Retire el manguito.

**6. Pulse el botón [START/STOP] (encendido/apagado) de PA para apagar el monitor.**

**Nota**

- El monitor se apagará automáticamente tras 2 minutos.
- Espere 2-3 minutos entre las mediciones de la presión arterial. El tiempo de espera permite que las arterias se descompriman y vuelvan a su estado previo a la medición. Es posible que tenga que aumentar el tiempo de espera dependiendo de sus propias características fisiológicas.
- El monitor almacena hasta 90 lecturas de la presión arterial en la memoria interna, pero no se pueden ver las lecturas anteriores.
- Si su presión arterial sistólica es superior a 210 mmHg, realice una medición de la presión arterial manualmente. Consulte la sección 7.

## 5. Registrar solo un ECG

### Nota

- Al realizar una medición de la presión arterial y un registro del ECG simultáneamente, consulte la sección 3.
- Al realizar solo una medición de la presión arterial, consulte la sección 4.



### Precaución

- Quédese quieto durante el registro del ECG.
- Si tiene las yemas de los dedos secas, es posible que el registro del ECG no se realice correctamente. En tal caso, humidézcase los dedos con una toalla húmeda, una loción con base de agua o algo parecido.
- NO registre un ECG con las manos sucias.
- Asegúrese de colocar el teléfono en el soporte para el teléfono del monitor al registrar un ECG. Si no lo coloca correctamente en el soporte para el teléfono, podrían producirse problemas de comunicación entre el teléfono y el monitor, y el ECG podría no registrarse bien.

---

**1. Siéntese correctamente. Consulte la subsección 3.2.**

---

**2. Abra la aplicación “OMRON connect” en su teléfono.**

---

**3. Siga las instrucciones que se indican en su teléfono para iniciar el registro del ECG. Consulte la sección “Ayuda” de la aplicación para ver más detalles.**

---

**4. Coloque el teléfono en el soporte para el teléfono inteligente del monitor.**

---

**5. Toque los 4 electrodos como se muestra en la imagen.**

Relaje las manos. Ponga los pulgares en los electrodos superiores y coloque 2 dedos o más en cada uno de los electrodos laterales para registrar el ECG.

Tras colocar los dedos en los electrodos, comienza automáticamente el registro del ECG.

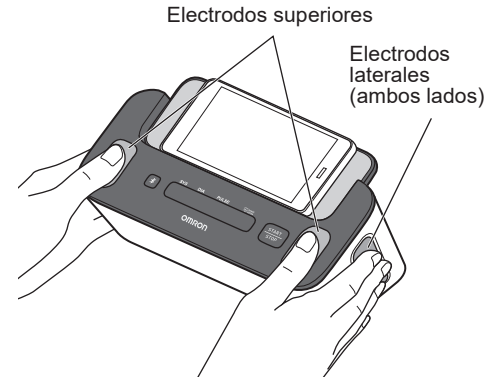

ES

**Nota**

- Para disminuir el ruido de los músculos, deje los brazos en reposo sobre una superficie plana para tener un mejor apoyo mientras se registra el ECG.

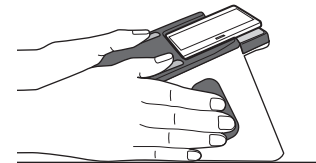

## 5. Registrar solo un ECG

---

### 6. Permanezca inmóvil hasta que finalice por completo el proceso de registro.

- 1) La aplicación inicia una cuenta atrás de 30 segundos y muestra la onda del ECG en el teléfono.
- 2) Después de terminar un registro del ECG, aparece el resultado del análisis (posible Afib, bradicardia, taquicardia, normal, ilegible, sin clasificar u otros mensajes) en la pantalla del teléfono. Consulte la subsección 1.5 para ver los detalles.

#### Nota

- El registro debe durar al menos 30 segundos y ser analizado por los detectores. Puede cambiar la duración del registro si es necesario. Consulte la subsección 10.2.
- 

### 7. Suelte los electrodos (ambas manos).

#### Nota

- Si pulsa accidentalmente el botón [START/STOP] (encendido/apagado) de PA, vuelva a pulsarlo de nuevo para detener el proceso de medición de la presión arterial.
- Después de registrar un ECG, puede añadir inmediatamente etiquetas como síntomas, actividades o notas personalizadas en la aplicación.

## 6. Transferencia manual de las lecturas de la presión arterial

En cuanto termine la medición de la presión arterial, abra la aplicación “OMRON connect” en su teléfono para transferir las lecturas de la presión arterial. Si luego necesita transferir las lecturas de la presión arterial, pruebe a transferirlas manualmente.

---

### 1. Asegúrese de que el monitor esté a menos de 5 metros del teléfono.

---

### 2. Abra la aplicación “OMRON connect” en su teléfono.

#### Nota

- Asegúrese de que el monitor está apagado. Si está encendido, pulse el botón [START/STOP] (encendido/apagado) de PA para eliminar la información que se muestre en la pantalla LCD.

---



### 3. Pulse el botón del monitor para transferir las lecturas de la presión arterial.

Si las lecturas de la presión arterial se transfieren correctamente a la aplicación, parpadeará “OK” en la pantalla de lectura de la PA del monitor.

---

### 4. Pulse el botón [START/STOP] (encendido/apagado) de PA para apagar el monitor.

#### Nota

- El monitor se apagará automáticamente tras 10 segundos.
- El monitor almacena hasta 90 lecturas de la presión arterial. Las lecturas de la presión arterial almacenadas no se pueden ver en la pantalla de lectura de la PA del monitor. Puede ver las lecturas de la presión arterial en la aplicación después de transferirlas. Cuando el símbolo “” aparece en la pantalla de lectura de la PA, la memoria almacenada del monitor está casi llena. Transfiera las lecturas de la presión arterial inmediatamente antes de que se borren.
- Cuando aparezca el símbolo “” en la pantalla de lectura de la PA del monitor, active el Bluetooth del monitor. Consulte la subsección 8.1.
- Una vez que envíe sus lecturas de la presión arterial a la aplicación, las lecturas no pueden enviarse de nuevo a la aplicación o al teléfono.



## 7. Realizar una medición de la presión arterial manualmente

Si su presión arterial sistólica es superior a 210 mmHg, realice una medición de la presión arterial manualmente.

Prepárese para realizar una medición de la presión arterial consultando las subsecciones 3.1 y 3.2.

Además, pulse el botón [START/STOP] (encendido/apagado) de PA.

Una vez que el manguito comience a inflarse, mantenga pulsado el botón [START/STOP] (encendido/apagado) de PA hasta que el monitor indique que el inflado está entre 30 y 40 mmHg por encima de la presión arterial sistólica estimada.

### Nota

- No infle el manguito por encima de 299 mmHg.
- No puede registrar un ECG a la vez que realiza una medición de la presión arterial manualmente.



### Precaución

- Inflar el manguito a una presión más alta de la necesaria puede producir hematomas en la zona del brazo en la que se coloca el manguito.

#### Funcionamiento

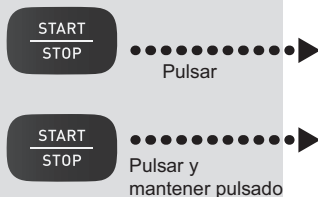

Suelte el botón [START/STOP] (encendido/apagado) de PA a entre 30 y 40 mmHg por encima del valor SYS previsto.

#### Pantalla de lectura de PA

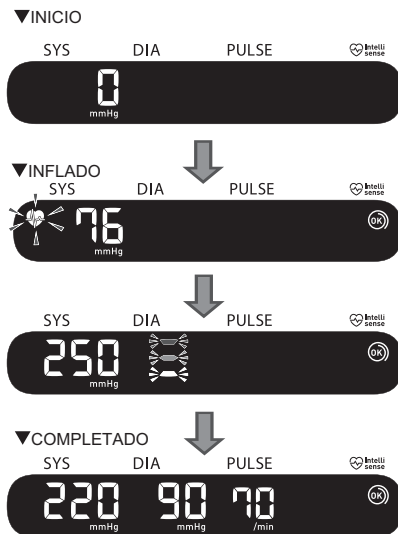

## 8. Otros ajustes del monitor

### 8.1 Activar/desactivar el Bluetooth

Desactive el Bluetooth de su monitor en las zonas siguientes cuando esté prohibido el uso de aparatos inalámbricos.

- En aviones
- En hospitales
- En el extranjero

El Bluetooth está activado por defecto.



1. Cuando el monitor esté apagado, mantenga pulsado el botón  del monitor durante más de 10 segundos.

Aparece "OFF" en la pantalla de lectura de la PA.



2. Pulse el botón [START/STOP] (encendido/apagado) de PA para apagar el monitor.

#### Nota

- Cuando el Bluetooth esté desactivado y la pantalla de lectura de PA esté activa, aparecerá el símbolo .
- Para activar el Bluetooth, mantenga pulsado el botón  durante más de 2 segundos.  
Aparece "on" en la pantalla de lectura de la PA.
- El monitor se apagará automáticamente 2 minutos después de terminar.



## 8. Otros ajustes del monitor

---

### 8.2 Restablecimiento de los valores predefinidos del monitor

Para eliminar toda la información guardada en el monitor, siga las instrucciones siguientes. Asegúrese de que el monitor está apagado.

1. Mientras mantiene pulsado el botón , mantenga pulsado el botón [START/STOP] (encendido/apagado) de PA durante más de 10 segundos.



2. Suelte el botón  y el botón [START/STOP] (encendido/apagado) cuando aparezca "CLr" en la pantalla de lectura de PA.



El monitor restablece los ajustes predefinidos.

3. Pulse el botón [START/STOP] (encendido/apagado) de PA para apagar el monitor.

#### Nota

- El restablecimiento de los ajustes predefinidos del monitor no borra la información guardada en la aplicación.
- El monitor se apagará automáticamente tras 2 minutos.
- Tendrá que volver a sincronizar el monitor al usarlo de nuevo. Si no vuelve a sincronizarlo, sus lecturas de la presión arterial no se transferirán a la aplicación.

## 9. Seguimiento de la memoria en la aplicación

Para registrar las memorias, abra la aplicación “OMRON connect” y siga las instrucciones.

### 9.1 Seguimiento de los registros del ECG

1. **Pulse la sección “Electrocardiograma” en la pantalla de inicio para ver una lista de todos los registros del ECG en su teléfono inteligente (excluyendo los que se hayan eliminado anteriormente).**
2. **Pulse el registro del ECG que quiere ver.**

#### Nota

- La aplicación “OMRON connect” tiene la función de envío por correo electrónico, impresión y eliminación de los registros del ECG. Cuando use estas funciones, consulte la guía de la aplicación.

### 9.2 Seguimiento de las lecturas de la presión arterial

1. **Pulse la sección “Presión arterial” en la pantalla de inicio para ver todos los registros de la presión arterial en su teléfono inteligente (excluyendo los que se hayan eliminado anteriormente).**

#### Nota

- Las lecturas de la presión arterial almacenadas no se pueden ver en la pantalla de lectura de la PA del monitor. Puede ver las lecturas de la presión arterial en la aplicación después de transferirlas.

## 10. Configuración del ECG y ajustes en la aplicación

Para acceder a la configuración y los ajustes, abra la aplicación “OMRON connect” y siga las instrucciones.

### 10.1 Registro de ajustes de revisión

#### Filtro mejorado

El filtro mejorado elimina el ruido en el ECG. En la pantalla de revisión del ECG, pulse el gráfico y luego cambie la configuración del filtro.

#### Invierta el registro del ECG

La orientación de un ECG particular se puede invertir. En la pantalla de revisión del ECG, pulse el gráfico y luego inviértalo.

### 10.2 Configuración ajustable

Para acceder a la configuración, pulse “Devices” (dispositivos) en el menú de la aplicación. Seleccione su dispositivo y cambie la configuración.

#### Duración

La duración del registro es la cantidad máxima de tiempo de un único registro del ECG. Por ejemplo, si la duración del registro está establecida en 30 segundos, la aplicación dejará de registrar automáticamente al cabo de 30 segundos de recopilación de datos. La duración está establecida en 30 segundos de forma predeterminada.

#### Filtro de la red de suministro

El filtro de la red de suministro elimina las interferencias de la red de suministro del ECG. Debe configurarse de modo que coincida con la frecuencia de la corriente alterna (CA) que se usa en su ubicación: 50 Hz o 60 Hz.



# 11. Mensajes de error y resolución de problemas

Si se produce alguno de los siguientes problemas durante una medición de la presión arterial y un registro del ECG, asegúrese de que el monitor esté a 30 cm de otros dispositivos eléctricos, excepto el teléfono que se va a utilizar con el monitor. Por ejemplo, tomas eléctricas, ordenadores, monitores de ordenadores u otros dispositivos inalámbricos, tales como routers wifi que emiten radiofrecuencias. Si el problema persiste, consulte la tabla que encontrará a continuación.





## Monitor y mediciones de la presión arterial

Pantalla de lectura de PA/ Problema	Causa posible	Solución
 aparece o el manguito no se infla.	Se ha pulsado el botón [START/STOP] (encendido/apagado) de PA, pero el manguito no estaba puesto.	Pulse el botón [START/STOP] (encendido/apagado) de PA de nuevo para apagar el monitor. Después de introducir con firmeza el conector para el tubo de aire y de poner el manguito correctamente, pulse el botón [START/STOP] (encendido/apagado) de PA.
	El conector para el tubo de aire no está totalmente enchufado al monitor.	Conecte con firmeza el conector para tubo de aire. Consulte la subsección 3.1.
	El manguito no está colocado correctamente.	Ponga el manguito en el brazo correctamente y luego realice otra medición. Consulte la subsección 3.1.
	El aire se pierde a través del manguito.	Reemplace el manguito por uno nuevo. Póngase en contacto con su tienda o distribuidor OMRON.

## 11. Mensajes de error y resolución de problemas





<b>Pantalla de lectura de PA/ Problema</b>	<b>Causa posible</b>	<b>Solución</b>
 aparece o no se puede completar una medición después de inflar el manguito.	Usted se mueve o habla mientras realiza una medición y el manguito no se infla lo suficiente.  Como la presión sistólica es superior a 210 mmHg, no se puede realizar una medición.	Quédese quieto y no hable durante la medición de la presión arterial. Si aparece "E2" de forma reiterada, infle el manguito manualmente hasta que la presión sistólica alcance 30 o 40 mmHg por encima de las lecturas de la presión arterial anteriores. Consulte la sección 7.
 aparece	El manguito se ha inflado excediendo la cantidad máxima de presión permitida.	No toque el manguito ni doble el tubo de aire durante la medición. Si infla el manguito manualmente, consulte la sección 7.
 aparece	Usted se mueve o habla mientras se realiza una medición. Las vibraciones interrumpen una medición.	Quédese quieto y no hable durante las mediciones.

## 11. Mensajes de error y resolución de problemas



Pantalla de lectura de PA/ Problema	Causa posible	Solución
 aparece	La frecuencia cardíaca no se detecta correctamente.	Ponga el manguito en el brazo correctamente y luego realice otra medición. Consulte la subsección 3.1. Quédese quieto y siéntese correctamente durante las mediciones.
 aparece		
 aparece		
 no parpadea durante una medición.		
 aparece	El monitor ha funcionado incorrectamente.	Pulse el botón [START/STOP] (encendido/apagado) de PA de nuevo. Si sigue apareciendo “Er”, póngase en contacto con su tienda o distribuidor OMRON.



## 11. Mensajes de error y resolución de problemas

Pantalla de lectura de PA/ Problema	Causa posible	Solución
 aparece	El monitor no se conecta al teléfono o no transmite correctamente las lecturas de la presión arterial.	Siga las instrucciones que se indican en la aplicación "OMRON connect". Si el símbolo "Err" sigue apareciendo tras comprobar la aplicación, póngase en contacto con su tienda o distribuidor OMRON.
 parpadea	El monitor está esperando a sincronizarse con el teléfono.	Consulte la subsección 2.2 para sincronizar el monitor con su teléfono o pulse el botón [START/STOP] (encendido/apagado) de PA para cancelar la sincronización y apagar el monitor.
 parpadea	El monitor está listo para transferir las lecturas de la presión arterial al teléfono.	Abra la aplicación "OMRON connect" para transferir las lecturas de la presión arterial.
 parpadea	La memoria interna de lecturas de la presión arterial está casi llena.	Sincronice o transfiera las lecturas de la presión arterial a la aplicación "OMRON connect" para conservarlas en la memoria de esta. Así desaparecerá el símbolo de error.
 aparece	La memoria interna de lecturas de la presión arterial está completamente llena.	

## 11. Mensajes de error y resolución de problemas

Pantalla de lectura de PA/ Problema	Causa posible	Solución
 <b>aparece</b>	Las pilas están bajas.	Se recomienda cambiar las 4 pilas por otras nuevas. Consulte la subsección 2.1.
 <b>aparece</b> o <b>el monitor se apaga de forma inesperada durante una medición.</b>	Las pilas están agotadas.	Cambie inmediatamente las 4 pilas por unas nuevas. Consulte la subsección 2.1.
<b>No aparece nada en la pantalla de lectura de PA del monitor.</b>	Las polaridades de las pilas no están bien alineadas.	Compruebe que las pilas se hayan introducido de forma correcta. Consulte la subsección 2.1.
<b>Las lecturas de la presión arterial que aparecen son demasiado altas o demasiado bajas.</b>	La presión arterial varía constantemente. Muchos factores, como el estrés, la hora del día y/o la colocación del manguito, pueden influir en la presión arterial. Revise las subsecciones 2.3, 3.1 y 3.2.	
<b>Se produce algún otro problema.</b>	Pulse el botón [START/STOP] (encendido/apagado) de PA para apagar el monitor. Luego, vuelva a pulsarlo para realizar una medición de la presión arterial. Si el problema continúa, retire todas las pilas y espere 30 segundos. A continuación, vuelva a instalar las pilas. Si el problema persiste, póngase en contacto con su tienda o distribuidor OMRON.	

## 11. Mensajes de error y resolución de problemas

### Registros del ECG

Problema	Solución
<b>Hay muchos artefactos, ruido, interferencias o no veo el ECG en el registro del ECG.</b>	<p>Asegúrese de que la aplicación "OMRON connect" tenga acceso al micrófono del teléfono inteligente. Abra la configuración del teléfono inteligente y active el micrófono de la aplicación.</p> <p>Pruebe las siguientes sugerencias para conseguir un registro del ECG correcto:</p> <ul style="list-style-type: none"><li>• Limpie los electrodos del monitor con un desinfectante con alcohol.</li><li>• Si tiene las manos muy secas, use una loción con base de agua antes del registro.</li><li>• Relaje los brazos y las manos para disminuir el ruido que provocan sus músculos. Los dos brazos deben estar apoyados cómodamente en una mesa.</li><li>• Asegúrese de que el teléfono no esté cargando o sincronizándose y de no estar usando auriculares ni otros dispositivos conectados al teléfono durante el registro del ECG.</li><li>• Asegúrese de que tanto el teléfono como el usuario permanezcan inmóviles durante los registros del ECG. Los movimientos durante el registro producen ruido en el trazado.</li></ul>
<b>El símbolo HUD está tapado cuando giro el teléfono</b>	<p>El símbolo HUD (heads up display) a veces puede estar parcialmente obstruido al girar el teléfono mientras está en funcionamiento. Esto no es un motivo de preocupación; el símbolo UHD simplemente le comunica que la aplicación está funcionando. No afecta al registro del ECG ni a su información.</p>
<b>Veo picos amplios al principio del registro del ECG</b>	<p>Se ven grandes cantidades de ruido o artefactos durante los primeros milisegundos del registro del ECG cuando el filtro mejorado busca los latidos cardíacos. Esto es muy raro y solo dura hasta que se ve el primer latido cardíaco en la aplicación. No afecta al resto del registro del ECG.</p>
<b>Se produce cualquier otro problema de comunicación.</b>	<p>Siga las instrucciones que se indican en el teléfono o visite la sección "Ayuda" de la aplicación "OMRON connect" para obtener más ayuda.</p> <p>Si el problema persiste, póngase en contacto con su tienda o distribuidor OMRON.</p>

## 12. Mantenimiento

### 12.1 Mantenimiento

Para proteger su monitor de cualquier daño, tenga en cuenta las indicaciones siguientes:

- Los cambios o las modificaciones no autorizadas por el fabricante anularán la garantía.

#### Precaución

- NO desmonte ni trate de reparar el monitor ni otros componentes. Esto puede provocar una lectura inexacta de la presión arterial o de los registros del ECG.

### 12.2 Conservación

Guarde el monitor y los demás componentes en el estuche protector cuando no los use.

- Guarde el monitor y los demás componentes en un lugar limpio y seguro.

#### 1. Retire el manguito del monitor.

El conector para tubo de aire está bien conectado para que no se suelte accidentalmente.

Al retirar el manguito del monitor, tire del conector para el tubo de aire en línea recta desde la toma de aire. Se oirá un clic al tirar.

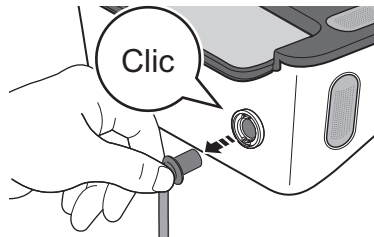

## 12. Mantenimiento

---

### 2. Enrolle con cuidado el tubo de aire y colóquelo dentro del manguito.

#### Nota

- No curve ni doble el tubo de aire en exceso.

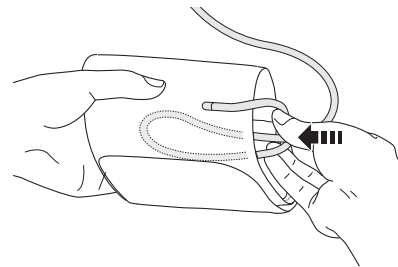

#### Precaución

- Para extraer el conector para tubo de aire, tire del conector para tubo de aire de plástico situado en la base del tubo, no del propio tubo.

### 3. Coloque el monitor y los demás componentes con las dos manos en el estuche protector.

No guarde el monitor y los demás componentes:

- Si el monitor y los demás componentes están húmedos.
- En lugares expuestos a temperaturas extremas, humedad, luz solar directa, polvo o vapores corrosivos como la lejía.
- En lugares expuestos a vibraciones o golpes.

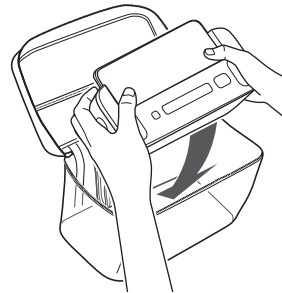

### 12.3 Limpieza

- No utilice limpiadores abrasivos o volátiles.
- Utilice un paño suave y seco o humedecido con detergente suave (neutro) para limpiar el monitor y el manguito y, a continuación, séquelos con un paño seco.
- Cuando los electrodos estén secos, utilice un paño suave o un trozo de algodón humedecido en un desinfectante con alcohol para limpiarlos.
- No use alcohol para limpiar ninguna otra pieza, solo para los electrodos.
- No lave ni sumerja en agua el monitor y el manguito o los demás componentes.
- No utilice gasolina, disolventes de limpieza o solventes similares para limpiar el monitor y el manguito o los demás componentes.

### 12.4 Calibración y servicio

- La precisión de este monitor de presión arterial ha sido verificada cuidadosamente y está diseñado para tener una larga vida útil.
- Como norma general, se recomienda hacer una revisión del monitor de presión arterial cada dos años para asegurar su funcionamiento correcto y su precisión. Consulte a su distribuidor autorizado OMRON o al Servicio de atención al cliente de OMRON en la dirección que figura en el envase o en la documentación adjunta.

## 13. Accesorios opcionales

### Manguito

Perímetro de brazo  
17-22 cm

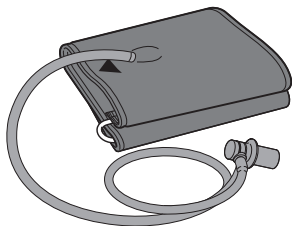

Modelo: HEM-CS24

Perímetro de brazo  
22-42 cm

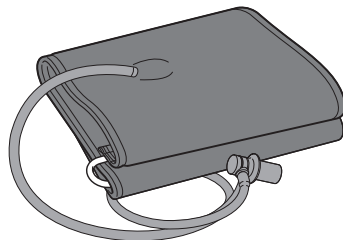

Modelo: HEM-RML31

- Igual que el manguito suministrado con el producto.

#### Nota

- No tire el conector para tubo de aire. El conector para tubo de aire puede ser utilizado con el manguito opcional.

## 14. Especificaciones

<b>Categoría del producto</b>	Esfingomanómetros electrónicos con función de electrocardiógrafo
<b>Descripción del producto</b>	Monitor de presión arterial automático de brazo Electrocardiograma de un solo electrodo
<b>Modelo (código Intl.)</b>	Complete (HEM-7530T-E3)
<b>Pantalla de lectura de PA</b>	Pantalla digital LCD
<b>Modo de funcionamiento</b>	Funcionamiento continuo
<b>Clasificación IP</b>	IP 21
<b>Tensión</b>	CC6 V 4 W
<b>Fuente de alimentación</b>	4 pilas alcalinas "AA" de 1,5 V
<b>Duración de las pilas</b>	Aproximadamente 300 mediciones (utilizando pilas alcalinas nuevas)
<b>Duración (vida útil)</b>	Monitor: 5 años Manguito: 5 años
<b>Requisitos de funcionamiento</b>	De +10 °C a +40 °C / de 15 % a 90 % de humedad relativa (sin condensación) / de 800 a 1060 hPa
<b>Requisitos de conservación/transporte</b>	De -20 °C a +60 °C / de 10 a 90 % de humedad relativa (sin condensación)
<b>Peso</b>	Monitor: aproximadamente 550 g sin incluir las pilas Manguito: aproximadamente 170 g
<b>Dimensiones</b>	Monitor: aproximadamente 232 mm (ancho) × 98 mm (alto) × 123 mm (largo) Manguito: aproximadamente 145 mm x 594 mm (tubo de aire: 750 mm)
<b>Partes en contacto</b>	Tipo BF (manguito), tipo CF (electrodos)
<b>Protección contra descargas eléctricas</b>	Equipo ME interno
<b>Temperatura máxima de las partes en contacto</b>	Inferior a +48 °C
<b>Índice</b>	Monitor, manguito (HEM-RML31), estuche protector, 4 pilas alcalinas "AA", manual de instrucciones, instrucciones de configuración, diario de la presión arterial



## 14. Especificaciones

---

### Medición de la presión arterial

**Rango de presión del manguito**

De 0 a 299 mmHg

**Rango de medición de la presión arterial**

SYS: de 60 a 260 mmHg

DIA: de 40 a 215 mmHg

**Rango de medición del pulso**

De 40 a 180 latidos/min. (bpm)

**Precisión**

Presión:  $\pm 3$  mmHg

Pulso:  $\pm 5$  % de la lectura de la pantalla

**Inflado**

Automático mediante bomba eléctrica

**Desinflado**

Válvula automática de liberación de presión

**Método de medición**

Método oscilométrico

**Método de transmisión**

**Bluetooth®** Bajo consumo

**Comunicación inalámbrica**

Intervalo de frecuencia: 2,4 GHz (2400-2483,5 MHz)

Modulación: GFSK

Potencia radiada aparente: <20 dBm

**Perímetro de brazo aplicable al monitor**

De 17 a 42 cm (con el manguito incluido: de 22 a 42 cm)

**Memoria interna**

Almacena hasta 90 lecturas de la presión arterial

### Registro del ECG

**Características del rendimiento**

Canal del ECG: un solo canal

Intervalo dinámico de entrada: 10 mV de pico a pico

Respuesta de frecuencia: de 0,67 Hz a 40 Hz

CMRR: >60 dB

**Sistema de circuitos**

Impedancia de entrada: >10 M $\Omega$

**Salida**

Modulación: frecuencia modulada, tono de audio ultrasónico

Frecuencia de centro: 19 kHz

Índice de modulación: 200 Hz/mV

**Precisión del algoritmo de fibrilación auricular**98 % de sensibilidad y 97 % de especificidad<sup>1</sup>

1. Lau JK, Lowres N, Neubeck L, Brieger DB, Sy RW, Galloway CD, et al. Int J Cardiol. 2013;165(1):193-4

**Nota**

- Estas especificaciones están sujetas a cambios sin previo aviso.
- Este monitor cumple con los requisitos de la EN ISO 81060?2:2014 y cumple con la EN ISO 81060-2:2014 y la EN ISO 81060-2:2019 + A1:2020 (excepto pacientes embarazadas y con preeclampsia). En el estudio de validación clínica, se utilizó el ruido K5 en 85 sujetos para determinar la presión arterial diastólica.
- La clasificación IP se refiere a los grados de protección proporcionados por contenedores de acuerdo con la norma IEC 60529. El monitor está protegido frente a objetos sólidos extraños de 12,5 mm de diámetro o más, como, por ejemplo, los dedos, y frente a la entrada de gotas de agua en dirección vertical que puedan causar problemas en el funcionamiento habitual.
- El modo de funcionamiento se clasifica de acuerdo con la norma IEC 60601-1.
- La frecuencia cardíaca que se muestra durante la obtención del ECG es un promedio de los últimos 5 segundos.
- La frecuencia cardíaca que se muestra en la revisión y en los informes es el promedio de todo el registro del ECG.
- La frecuencia cardíaca durante el registro de un ECG tiene un intervalo de entre 30 y 300 latidos por minuto (bpm) y una resolución de 1 latido por minuto (bpm).

**Acerca de las interferencias en la comunicación inalámbrica**

La opción de Bluetooth del producto sirve para conectarse a aplicaciones específicas en dispositivos móviles con el fin de sincronizar los datos de fecha/hora del dispositivo móvil con el producto y de sincronizar los datos de las mediciones del producto con el dispositivo móvil. El manejo posterior de los datos en el dispositivo móvil queda a discreción del usuario. Este producto opera en una banda ISM sin licencia a 2,4 GHz, en la que cualquier tercero puede interceptar las ondas de radio, de forma voluntaria o accidental, para cualquier propósito desconocido. Si este producto se utiliza cerca de otros dispositivos inalámbricos, como microondas y LAN inalámbricas, que operen en la misma banda de frecuencia, existe la posibilidad de que se produzcan interferencias. Si se producen interferencias, detenga el funcionamiento de los otros dispositivos o coloque este producto en otro lugar alejado de esos dispositivos inalámbricos antes de intentar usarlo.

## 15. Garantía limitada

Gracias por adquirir un producto OMRON. Este producto está fabricado con materiales de calidad y su fabricación se ha realizado con total escrupulosidad.

Está diseñado para proporcionarle un alto nivel de comodidad, siempre que se utilice correctamente y se realice un mantenimiento adecuado tal como se describe en el manual de instrucciones.

OMRON ofrece una garantía de 5 años para este producto a partir de la fecha de compra. OMRON garantiza la fabricación, la elaboración y los materiales adecuados de este producto. Durante este periodo de garantía, y sin que se cobre por la mano de obra ni las piezas, OMRON reparará o cambiará el producto defectuoso o cualquier pieza defectuosa.

La garantía no cubre lo siguiente:









- A. Costes y riesgos del transporte.
- B. Costes por reparaciones o defectos derivados de reparaciones realizadas por personas sin autorización.
- C. Comprobaciones periódicas y mantenimiento.
- D. El fallo o el desgaste de piezas opcionales u otros accesorios distintos del dispositivo principal, a menos que lo cubra expresamente la garantía.
- E. Los costes generados por la no aceptación de una reclamación (estos se cobrarán).
- F. Daños de cualquier tipo, incluidos los personales causados accidentalmente o como resultado del uso incorrecto.
- G. El servicio de calibración no está incluido en la garantía.
- H. Las piezas opcionales tienen un (1) año de garantía desde la fecha de compra. Las piezas opcionales incluyen los siguientes elementos, aunque sin limitarse a ellos: manguito y tubo del manguito.

Si el uso de la garantía resulta necesario, póngase en contacto con la tienda en la que adquirió el producto o con un distribuidor OMRON autorizado. Para obtener la dirección, consulte el envase, la documentación adjunta o su tienda especializada. Si tiene problemas para encontrar servicios de atención al cliente de OMRON, visite nuestro sitio web ([www.omron-healthcare.com](http://www.omron-healthcare.com)) para obtener información de contacto.















La reparación o sustitución del dispositivo utilizando la garantía no significa que esta se extienda o que se renueve la duración de la misma. La garantía se aplicará solamente si se devuelve el producto en su totalidad junto con el tique/factura original proporcionado por la tienda al usuario.

## 16. Guía y declaración del fabricante

- Este monitor de presión arterial se ha diseñado de acuerdo con la norma europea EN1060, esfigmomanómetros no invasivos, parte 1: Requisitos generales, y parte 3: Requisitos adicionales para sistemas electromecánicos de medición de la presión arterial.
- Por la presente, OMRON HEALTHCARE Co., Ltd., declara que los equipos radioeléctricos de tipo HEM-7530T-E3 cumplen con la Directiva 2014/53/UE. El texto completo de la declaración UE de conformidad está disponible en la dirección Internet siguiente: [www.omron-healthcare.com](http://www.omron-healthcare.com)
- Este producto OMRON está fabricado bajo el exigente sistema de calidad de OMRON HEALTHCARE Co., Ltd., Japón.
- Le rogamos que informe al fabricante y a la autoridad competente del Estado miembro en el que esté establecido sobre cualquier incidente grave que se haya producido en relación con este dispositivo.

Descripción de los símbolos			
	Partes en contacto: tipo BF, tipo CF Grado de protección contra descargas eléctricas (corriente de fuga)		Número de lote
IP XX	Grado de protección según la norma internacional IEC 60529		Identificador único del producto
	Marcado CE		Dispositivo médico
	Marcado UKCA		Limitación de la humedad
	Limitación de la temperatura		Limitación de la presión atmosférica

## 16. Guía y declaración del fabricante

Descripción de los símbolos			
	La tecnología de OMRON para medir la presión arterial	QUALITY PASS , 	Marca del control de calidad del fabricante
	Identificador para manguitos compatibles con el dispositivo	<b>LATEX FREE</b>	No contiene látex de caucho natural
	Indicador de posición del manguito en el brazo izquierdo		Perímetro de brazo
	La marca del manguito debe colocarse sobre la arteria		Es necesario que el usuario consulte este manual de instrucciones.
	Indicación de las medidas y posición de alineación con la arteria braquial		Es necesario que el usuario siga rigurosamente este manual de instrucciones para su seguridad.
	Corriente directa		Para indicar niveles de radiación no ionizante generalmente elevados y potencialmente peligrosos, o bien indicar equipos o sistemas, como los usados en el ámbito electro-médico, que incorporen transmisores de RF o que apliquen energía electromagnética de RF intencionadamente para diagnósticos o tratamientos.
	Pila		
	Indicador de las medidas del perímetro de brazo para ayudarle a seleccionar el tamaño de manguito correcto		Fecha de fabricación

## Información importante sobre la compatibilidad electromagnética (EMC)

HEM-7530T-E3 cumple la norma EN60601-1-2:2015 de compatibilidad electromagnética (EMC).  
Existe documentación complementaria de conformidad con esta norma de EMC en [www.omron-healthcare.com](http://www.omron-healthcare.com). Consulte la información sobre la compatibilidad electromagnética (EMC) de HEM-7530T-E3 en el sitio web.

## 16. Guía y declaración del fabricante

### Eliminación correcta de este producto (residuos de equipos eléctricos y electrónicos)

La presencia de esta marca en el producto o en el material informativo que lo acompaña indica que al finalizar su vida útil no deberá eliminarse con otros residuos domésticos.

Para evitar los posibles daños al medio ambiente o a la salud humana que representa la eliminación incontrolada de residuos, separe este producto de otros tipos de residuos y recíclelo correctamente para fomentar la reutilización sostenible de recursos materiales.

Los usuarios particulares pueden contactar con el establecimiento donde adquirieron el producto, o con las autoridades locales pertinentes, para informarse sobre cómo y dónde pueden devolverlo para que sea sometido a un reciclaje ecológico y seguro.

Los usuarios comerciales pueden contactar con su proveedor y consultar las condiciones del contrato de compra. Este producto no debe eliminarse en combinación con otros residuos comerciales.



El nombre y los logotipos de **Bluetooth**<sup>®</sup> son marcas comerciales registradas de Bluetooth SIG, Inc. y cualquier uso de dichas marcas hecho por OMRON HEALTHCARE Co., Ltd. se ha llevado a cabo con su licencia correspondiente.

Apple y el logo de Apple son marcas comerciales registradas de Apple Inc. en EE. UU. y en otros países y zonas. App Store es una marca de servicios de Apple Inc.



Google Play y el logotipo de Google Play son marcas comerciales de Google LLC.

La marca y el logotipo de la palabra AliveCor<sup>®</sup> son propiedad de AliveCor, Inc. y se usan con permiso.

Patentes estadounidenses y patentes pendientes: 8,509,882; 9,649,042; 8,301,232; 2017/0215755; 9,247,911; 9,681,814; 2017/0215756.

Otras marcas registradas también pertenecen a sus respectivos propietarios.

<https://www.omron-healthcare.com/>

	Produttore	Fabricante	Fabrikant	<b>OMRON HEALTHCARE Co., Ltd.</b> 53, Kunotsubo, Terado-cho, Muko, KYOTO, 617-0002 JAPAN
	Rappresentante per l'UE	Representante en la UE	Vertegenwoordiging in de EU	<b>OMRON HEALTHCARE EUROPE B.V.</b> Scorpius 33, 2132 LR Hoofddorp, THE NETHERLANDS <a href="http://www.omron-healthcare.com">www.omron-healthcare.com</a>
	Importatore per l'UE	Importador en la UE	Importeur in de EU	
	Stabilimento di produzione	Planta de producción	Productiefaciliteit	<b>OMRON HEALTHCARE Co., Ltd.</b> Matsusaka Factory 1855-370, Kubo-cho, Matsusaka-shi, Mie, 515-8503 Japan
	Consociata	Empresa filial	Dochteronderneming	<b>OMRON HEALTHCARE UK LTD.</b> Opal Drive, Fox Milne, Milton Keynes, MK15 0DG, UK <a href="http://www.omron-healthcare.com/distributors">www.omron-healthcare.com/distributors</a>
	Importatore per il Regno Unito e Responsabile in UK	Importador en el Reino Unido y persona responsable en el RU	Importeur voor het Verenigd Koninkrijk en verantwoordelijke in het VK	
	Consociate	Empresas filiales	Dochterondernemingen	<b>OMRON MEDIZINTECHNIK HANDELSGESELLSCHAFT mbH</b> <b>OMRON SANTÉ FRANCE SAS</b> <a href="http://www.omron-healthcare.com/distributors">www.omron-healthcare.com/distributors</a>

Prodotto in Giappone / Fabricado en Japón / Geproduceerd in Japan

Data di pubblicazione / Fecha de publicación / Uitgiftedatum : 2022-07-01  
IM2-HEM-7530T-E3-03-01/2022  
5648436-6D