



**Tensiometru automat pentru braț + ECG
Complete (HEM-7530T-E3)
Manual cu instrucțiuni 1**

Cuprins

Introducere	RO2
Instrucțiuni de siguranță	RO2
Utilizarea corespunzătoare	RO3
Primirea și verificarea	RO3
Informații importante referitoare la siguranță	RO4
1. Specificațiile aparatului	RO10
1.1 Cuprins	RO10
1.2 Tensiometru și manșon pentru braț	RO10
1.3 Afișajul de citire TA și simbolurile de pe tensiometru	RO11
1.4 Ghidul ESH/ESC 2018** privind gestionarea hipertensiunii arteriale	RO13
1.5 Citirea rezultatului ECG-ului	RO14
1.6 Diferența dintre frecvența pulsului și ritmul cardiac	RO18
2. Pregătirea	RO19
2.1 Instalarea bateriilor	RO19
2.2 Asocierea tensiometrului cu un smartphone	RO21
2.3 Recomandări pentru măsurarea tensiunii arteriale/înregistrarea ECG	RO23
3. Efectuarea unei măsurători a tensiunii arteriale și înregistrarea unui ECG	RO24
3.1 Aplicarea manșonului	RO24
3.2 Poziția așezat corectă	RO26
3.3 Efectuarea unei măsurători a tensiunii arteriale și înregistrarea unui ECG	RO27
4. Efectuarea doar a unei măsurători a tensiunii arteriale	RO33
5. Înregistrarea doar a unui ECG	RO36
6. Transferarea manuală a valorilor tensiunii dumneavoastră arteriale	RO39
7. Efectuarea manuală a unei măsurători a tensiunii arteriale	RO40
8. Alte setări ale tensiometrului	RO41
8.1 Dezactivarea/activarea conexiunii Bluetooth	RO41
8.2 Restabilirea setărilor implicite ale tensiometrului	RO42
9. Urmărirea valorilor memorate în aplicație	RO43
9.1 Urmărirea înregistrărilor ECG	RO43
9.2 Urmărirea valorilor tensiunii arteriale	RO43
10. Setări și ajustări ECG în aplicație	RO44
10.1 Ajustări de revizie a înregistrărilor	RO44
10.2 Setări reglabile	RO44
11. Mesaje de eroare și depanarea	RO45
12. Întreținere	RO51
12.1 Întreținere	RO51
12.2 Depozitarea	RO51
12.3 Curățarea	RO53
12.4 Calibrare și service	RO53
13. Accesorii opționale	RO54
14. Specificații	RO55
15. Garanție limitată	RO58
16. Ghidul și declarația producătorului	RO59

Introducere

Vă mulțumim că ați achiziționat tensiometrul automat de braț pentru măsurarea tensiunii arteriale + ECG Complete de la OMRON.

Acest tensiometru are 2 caracteristici principale: măsoară tensiunea arterială și face o înregistrare a electrocardiogramei (ECG sau EKG).

Există 3 moduri de a utiliza acest tensiometru: numai pentru măsurarea tensiunii arteriale; numai pentru efectuarea unui ECG; simultan pentru măsurarea tensiunii arteriale și efectuarea unui ECG.

Pentru informații suplimentare despre utilizarea aplicației, accesați secțiunea „Ajutor” din aplicația „OMRON connect”.

Măsurarea tensiunii arteriale

Acest tensiometru utilizează metoda oscilometrică de măsurare a tensiunii arteriale. Adică, acest tensiometru detectează circulația sângelui prin artera brahială și convertește mișcările într-o citire digitală.

Înregistrarea electrocardiogramei (ECG sau EKG)

Acest model are, de asemenea, un înregistrator ECG de calitate clinică, care permite utilizatorilor să înregistreze și să afișeze ECG-uri pe smartphone-urile lor cu aplicația „OMRON connect”.

Aplicația „OMRON connect” oferă, de asemenea, rezultatele analizei ECG înregistrate pentru a evalua dacă ritmul cardiac este normal sau dacă sunt detectate fibrilații atriale, bradicardie și tahicardie.

Software-ul și tehnologia ECG furnizate de AliveCor sunt încorporate în aplicația OMRON connect și fac parte integrantă din tensiometrul OMRON Complete + sistemul ECG.

Instrucțiunile de siguranță

Acest manual de instrucțiuni vă oferă informații importante despre tensiometrul automat de braț OMRON Complete + sistemul ECG. Pentru a asigura utilizarea sigură și adecvată a acestui tensiometru, CITIȚI și ÎNȚELEGEȚI toate aceste instrucțiuni.

Dacă nu înțelegeți aceste instrucțiuni sau aveți întrebări, contactați punctul de vânzare sau distribuitorul OMRON înainte de a încerca să utilizați acest tensiometru. Pentru informații specifice despre tensiunea arterială și afecțiunile cardiace, consultați medicul.

Utilizarea corespunzătoare

Dispozitivul este destinat să măsoare numai tensiunea arterială, să efectueze numai electrocardiograma (ECG) sau să măsoare tensiunea arterială și să efectueze ECG simultan.

Aparatul este un tensiometru digital recomandat pentru măsurarea tensiunii arteriale și pulsului la pacienții adulți.

Dispozitivul este destinat să înregistreze, să stocheze și să transfere ritmuri electrocardiografice obținute pe un singur canal (ECG). Dispozitivul, în combinație cu un smartphone, afișează ritmuri ECG și detectează prezența fibrilației atriale, bradicardiei, tahicardiei și ritmului sinusal normal. Dispozitivul este destinat utilizării de către profesioniștii din domeniul sănătății, pacienții cu afecțiuni cardiace cunoscute sau suspectate și persoanele interesate de starea lor de sănătate, ce măsoară la domiciliu. Dispozitivul nu a fost testat și nu este destinat utilizării pediatrice.

Primirea și verificarea

Scoateți tensiometrul și celelalte componente din ambalaj și verificați dacă prezintă deteriorări. NU UTILIZAȚI tensiometrul sau celelalte componente dacă sunt deteriorate; în acest caz, contactați punctul de vânzare sau distribuitorul OMRON.

Informații importante referitoare la siguranță

Înainte de a utiliza acest tensiometru, citiți informațiile importante privind siguranța din acest manual de instrucțiuni.

Din motive de siguranță, respectați cu strictețe specificațiile din acest manual cu instrucțiuni.

Păstrați-l pentru consultare ulterioară. Pentru informații specifice despre tensiunea arterială și afecțiunile cardiace, **CONSULTAȚI MEDICUL.**



Avertisment

Indică o situație potențial periculoasă care, dacă nu este evitată, poate avea ca rezultat decesul sau vătămarea corporală gravă.

- NU UTILIZAȚI aparatul pe bebeluși, nou născuți, copii sau persoane care nu își pot exprima intențiile.
- NU ajustați medicația în funcție de rezultatele măsurătorilor și/sau înregistrărilor ECG realizate cu acest tensiometru. Luați medicamentele în modul prescris de medic. NUMAI un medic este calificat să diagnosticheze și să trateze hipertensiunea arterială și afecțiunile cardiace.
- NU utilizați aparatul pe un braț/degete rănit/e sau pe un braț/degete supus/e unui tratament medical.
- NU înfășurați manșonul pe braț în timpul administrării intravenoase a unor substanțe sau în timpul unei transfuzii sangvine.
- NU utilizați acest tensiometru în zone care conțin echipament chirurgical de înaltă frecvență (HF), echipament de imagistică prin rezonanță magnetică (RMN), computer tomograf (CT). Acest lucru poate determina funcționarea incorectă a tensiometrului și/sau poate duce la prezentarea de date eronate privind tensiunea arterială și/sau efectuarea de înregistrări ECG eronate.
- NU utilizați acest tensiometru în medii bogate în oxigen sau în apropierea gazului inflamabil.
- Consultați medicul dumneavoastră înainte de a utiliza acest tensiometru dacă aveți aritmii comune, de exemplu extrasistole atriale sau ventriculare sau fibrilații atriale, scleroză arterială, insuficiență circulatorie, diabet, sarcină, pre-eclampsie, boală renală.
ȚINEȚI CONT de faptul că oricare dintre aceste afecțiuni, pe lângă faptul că pacientul se mișcă, tremură, are frisoane, pot afecta valorile măsurate ale tensiunii arteriale și/sau înregistrările ECG.
- Nu vă autodiagnosticați și nu vă automedicați NICIODATĂ pe baza valorilor măsurate ale tensiunii arteriale și/sau înregistrărilor ECG. Contactați ÎNTOTDEAUNA medicul.
- Pentru a evita strangularea, nu țineți tubul de aer la îndemâna bebelușilor, nou-născuților și copiilor.

- Nu lăsați componentele la îndemâna bebelușilor, nou-născuților și copiilor.
Acest produs conține piese de mici dimensiuni care, dacă sunt înghițite de bebeluși, nou-născuți sau copii, pot cauza sufocarea.
- NU înregistrați un ECG dacă aveți implantate un stimulator cardiac, defibrilatoare implantabile cu cardioverter sau alte dispozitive electronice.

Transmiterea datelor

- Acest produs emite frecvențe radio (RF) în banda de 2,4 GHz. NU UTILIZAȚI acest produs în locații unde RF este restricționată, cum ar fi în aeronave sau în instituții spitalicești.
În zonele cu restricții RF, opriți funcția **Bluetooth**® de pe acest tensiometru și scoateți bateriile din aparat.

Manipularea și utilizarea bateriilor

- Nu lăsați bateriile la îndemâna bebelușilor, nou-născuților și copiilor.



Atenție

Indică o situație potențial periculoasă care, dacă nu este evitată, poate avea ca urmare rănirea ușoară sau moderată a utilizatorului sau pacientului, sau deteriorarea echipamentului sau a altor bunuri materiale.

- Încetați utilizarea tensiometrului și contactați medicul dacă prezentați iritații ale pielii sau disconfort.
- Consultați medicul înainte de a utiliza acest tensiometru pe un braț unde este prezent un dispozitiv de acces sau terapie intravascular(ă) sau un șunt arterio-venos (A-V), din cauza interferenței temporare cu fluxul sanguin care ar putea duce la răniri.
- Dacă ați suferit o operație de mastectomie, consultați medicul înainte de a utiliza tensiometrul.
- Consultați medicul înainte de a utiliza acest tensiometru dacă aveți probleme grave de circulație sanguină sau boli de sânge deoarece umflarea manșonului poate provoca vânătăi.
- NU efectuați măsurători ale tensiunii arteriale mai des decât este necesar, deoarece pot apărea vânătăi cauzate de interferența cu fluxul sanguin.
- Umflați manșonul DOAR când acesta este aplicat pe braț.
- Scoateți manșonul dacă acesta nu începe să se dezumfle în timpul măsurării tensiunii arteriale.

Informații importante referitoare la siguranță

- Atunci când tensiometrul se defectează, se poate încălzi. NU atingeți tensiometrul în acest caz.
- NU folosiți acest tensiometru în alt scop decât măsurarea tensiunii arteriale și/sau înregistrarea unui ECG.
- În timpul efectuării măsurării tensiunii arteriale și/sau înregistrării unui ECG, asigurați-vă că pe o rază de 30 cm față de acest tensiometru nu se află niciun dispozitiv mobil și niciun alt dispozitiv electric care emite câmpuri electromagnetice, cu excepția smartphone-ului care trebuie utilizat cu tensiometrul. Acest lucru poate determina funcționarea incorectă a tensiometrului și/sau poate duce la prezentarea de date eronate privind tensiunea arterială și/sau efectuarea de înregistrări ECG eronate.
- NU DEMONTAȚI și nu încercați să reparați acest tensiometru sau alte componente. Aceasta poate duce la măsurarea unor valori incorecte ale tensiunii arteriale și/sau la efectuarea de înregistrări ECG incorecte.
- NU UTILIZAȚI tensiometrul într-o locație unde există umiditate sau risc de stropire cu apă. Acest lucru poate deteriora acest tensiometru.
- NU utilizați acest tensiometru într-un vehicul aflat în mișcare, de exemplu, în mașină sau avion, și nici în timp ce efectuați activități fizice.
- Nu scăpați pe jos și nu supuneți tensiometrul la șocuri sau la vibrații puternice.
- NU utilizați și nu depozitați tensiometrul în locuri cu niveluri mari sau mici de umiditate, cu temperaturi înalte sau joase și nici în medii foarte luminoase sau însorite. Consultați secțiunea 14.
- Asigurați-vă că tensiometrul nu afectează circulația sanguină, observând brațul în timp ce se efectuează măsurarea tensiunii arteriale.
- NU UTILIZAȚI acest tensiometru în medii cu utilizare frecventă, cum ar fi clinicile medicale sau cabinetele medicale.
- NU UTILIZAȚI acest tensiometru în același timp cu un alt echipament medical electric (ME). Acest lucru poate determina funcționarea incorectă a dispozitivelor și/sau poate duce la prezentarea de date eronate privind tensiunea arterială și/sau efectuarea de înregistrări ECG eronate.
- Cu cel puțin 30 de minute înainte de măsurarea tensiunii arteriale, nu faceți baie, nu consumați alcool sau cofeină, nu fumați, nu faceți efort fizic și nu mâncați.
- Odihniți-vă cel puțin 5 minute înainte de a face o măsurare a tensiunii arteriale.
- Îndepărtați îmbrăcămintea strânsă sau groasă de pe braț în timp ce efectuați o măsurare a tensiunii arteriale.
- Stați liniștit(ă) și NU vorbiți în timpul efectuării măsurătorii tensiunii arteriale.
- Stați nemișcat(ă) în timp ce efectuați înregistrarea unui ECG.
- Utilizați tensiometrul NUMAI pe persoane ale căror circumferințe ale brațului sunt în limitele specificate ale manșonului.

- Asigurați-vă că acest tensiometru a fost aclimatizat la temperatura camerei înainte de a efectua o măsurare a tensiunii arteriale și/sau înainte de a înregistra un ECG. Efectuarea unei măsurări a tensiunii arteriale sau înregistrarea unui ECG după o schimbare bruscă a temperaturii ar putea duce la prezentarea de date eronate privind tensiunea arterială și/sau efectuarea de înregistrări ECG eronate. OMRON recomandă utilizatorului să aștepte timp de aproximativ 2 ore pentru că tensiometrul să se încălzească sau să se răcească atunci când tensiometrul este utilizat într-un mediu aflat la o temperatură care respectă condițiile de funcționare după ce este depozitat fie la temperatura maximă, fie la temperatura minimă de depozitare. Pentru informații suplimentare privind temperatura de funcționare și de depozitare/transport, consultați secțiunea 14.
- NU UTILIZAȚI acest tensiometru după expirarea perioadei de valabilitate. Consultați secțiunea 14.
- NU îndoiiți excesiv manșonul pentru braț și tubul de aer.
- NU îndoiiți și nu răsuciți tubul de aer în timp ce efectuați o măsurare a tensiunii arteriale. Acest lucru poate provoca leziuni prin întreruperea fluxului sangvin.
- Pentru a deconecta conectorul de aer, trageți de conectorul de aer din plastic de la baza tubului, nu de tub.
- La acest tensiometru, folosiți DOAR manșonul pentru braț aprobat. Folosirea altor manșoane pentru braț ar putea determina obținerea de valori incorecte ale presiunii arteriale.
- Umflarea la o presiune mai mare decât cea necesară ar putea cauza echimoze la nivelul brațului, în locul aplicării manșonului. NOTĂ: Pentru efectuarea manuală a măsurării tensiunii arteriale, consultați secțiunea 7.
- Utilizați NUMAI manșonul pentru braț, bateriile și accesoriile specificate pentru acest tensiometru. Utilizarea unui manșon și a unor baterii nerecomandate poate determina deteriorarea tensiometrului și/sau poate fi periculoasă pentru acesta.
- Utilizarea altor accesorii și cabluri decât cele specificate sau furnizate de OMRON poate duce la creșterea nivelului de emisii electromagnetice sau la reducerea imunității electromagnetice a tensiometrului și poate determina funcționarea necorespunzătoare.
- În timpul efectuării unei măsurări a tensiunii arteriale și/sau înregistrării unui ECG, utilizarea tensiometrului în apropierea sau deasupra unui alt dispozitiv decât smartphone-ul care trebuie utilizat cu acesta trebuie evitată, deoarece ar putea duce la o funcționare necorespunzătoare. În cazul în care acest tip de utilizare este necesar, tensiometrul și celălalt dispozitiv trebuie monitorizate pentru a verifica funcționarea normală a acestora.
- OMRON nu oferă nicio garanție pentru datele sau informațiile care sunt colectate eronat de tensiometru și nici pentru utilizarea necorespunzătoare sau funcționarea defectuoasă din cauza utilizării abuzive, accidentelor, modificării, utilizării incorecte, neglijenței sau neîntreținerii produsului conform instrucțiunilor.

Informații importante referitoare la siguranță

- Interpretările efectuate de acest tensiometru sunt valori potențiale și nu reprezintă o diagnoză completă a afecțiunilor cardiace. Toate interpretările trebuie verificate de un profesionist din domeniul medical în vederea luării unei decizii clinice.
- NU utilizați acest tensiometru în prezența anestezicelor sau medicamentelor inflamabile.
- NU expuneți tensiometrul la câmpuri electromagnetice puternice.
- NU utilizați tensiometrul în timpul încărcării smartphone-ului.
- NU înregistrați un ECG în imediata apropiere a unui alt echipament care emite sunete acustice.
- NU înregistrați un ECG dacă electrozii sunt murdari. În astfel de cazuri, mai întâi curățați electrozii.
- După efectuarea analizei ECG, aplicația ar putea identifica în mod incorect afecțiunile cardiace, precum fibrilațiile ventriculare, bigeminismul ventricular și trigeminismul ventricular, ca fiind irecognoscibile. Consultați medicul.
- OMRON nu garantează absența unei aritmii sau altor afecțiuni cardiace, chiar dacă rezultatul înregistrării ECG indică o stare de sănătate normală. Trebuie să înștiințați medicul dacă sesizați modificări ale stării dumneavoastră de sănătate.
- Aplicația „OMRON connect” detectează posibila fibrilație atrială dintr-o înregistrare ECG; consultați medicul înainte de a lua orice decizie de ordin medical, inclusiv modificarea medicației sau tratamentului.
- Detectorul de fibrilație atrială evaluează DOAR posibilele fibrilații atriale. Acesta NU detectează alte posibile aritmii care ar putea pune viața în pericol, și este posibil să nu detecteze alte aritmii cardiace existente.
- Detectorul de fibrilație atrială evaluează DOAR posibilele fibrilații atriale după înregistrarea unui ECG. Acesta NU monitorizează în mod continuu starea inimii dumneavoastră și, prin urmare, nu vă poate avertiza referitor la apariția în alte momente a fibrilațiilor atriale.
- Rezultatele „Bradycardie” sau „Tahicardie” indică ritmul cardiac și nu reprezintă un diagnostic clinic al unei aritmii propriuzise. Consultați medicul.
- Dacă vârfurile degetelor dumneavoastră sunt uscate, înregistrarea ECG ar putea să nu fie efectuată cu succes. În acest caz, hidratați-vă degetele cu un prosop ud, cu o loțiune pe bază de apă sau cu un produs similar.
- NU înregistrați un ECG dacă aveți mâinile murdare.
- Asigurați-vă că așezați smartphone-ul pe suportul destinat acestuia de pe tensiometru atunci când înregistrați un ECG. Dacă smartphone-ul nu este așezat corespunzător pe suport, ar putea apărea probleme de comunicație între smartphone și tensiometru, iar ECG-ul ar putea să nu fie înregistrat cu succes.

- Electrozii pentru ECG nu trebuie să se afle în contact cu alte părți conductoare.
- Dacă purtați un aparat auditiv, opriți-l înainte de a efectua înregistrarea ECG.

Transmiterea datelor

- NU înlocuiți bateriile în timp ce valoarea măsurată a tensiunii dumneavoastră arteriale este transferată pe smartphone. Acest lucru poate duce la funcționarea incorectă a acestui tensiometru și la neefectuarea transferului valorilor tensiunii arteriale.

Manipularea și utilizarea bateriilor

- NU INTRODUCEȚI bateriile cu polaritățile inversate.
- Cu acest tensiometru, folosiți DOAR 4 baterii alcaline „AA”. NU FOLOSIȚI alte tipuri de baterii. NU FOLOSIȚI concomitent baterii noi și vechi. NU FOLOSIȚI concomitent diferite mărci de baterii.
- Scoateți bateriile din tensiometru dacă acesta nu va fi folosit pentru o perioadă de cel puțin 3 luni.
- Dacă electrolitul bateriilor intră în contact cu ochii, clătiți imediat cu multă apă curată. Consultați medicul imediat.
- Dacă electrolitul bateriilor intră în contact cu pielea, clătiți imediat cu multă apă curată, caldă. Dacă iritația, leziunea sau durerea persistă, consultați medicul.
- NU UTILIZAȚI bateriile după data de expirare.
- Verificați periodic bateriile pentru a vă asigura că acestea sunt în stare bună de funcționare.
- Asigurați-vă că compartimentul bateriilor este închis în siguranță cu capacul acestuia în timpul înregistrării unui ECG. Dacă capacul compartimentului bateriilor nu este închis, înregistrarea ECG ar putea să nu fie efectuată cu succes. Dacă ați pierdut capacul compartimentului bateriilor, contactați vânzătorul sau distribuitorul OMRON.

1. Specificațiile aparatului

1.1 Cuprins

Tensiometru, manșon pentru braț (HEM-RML31), husă de protecție, 4 baterii alcaline „AA”, manual de instrucțiuni, jurnal de tensiune arterială

1.2 Tensiometru și manșon pentru braț



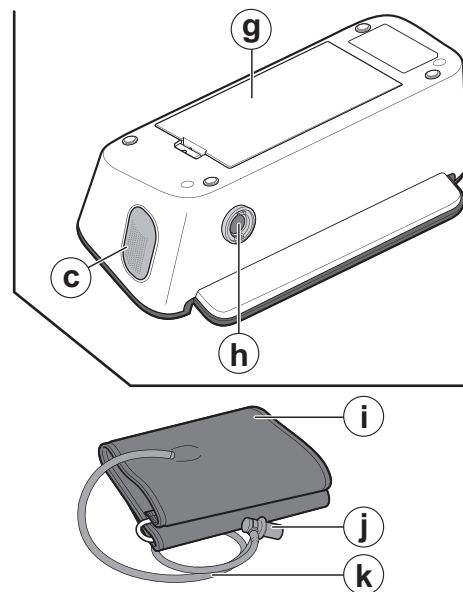
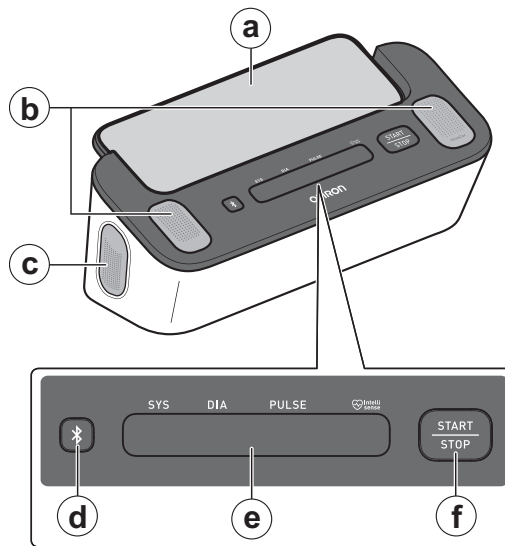

- (a) Suport pentru smartphone
- (b) Electrozi superiori
- (c) Electrozi laterali (pe ambele părți)
- (d) Butonul de [conexiune]
- (e) Afișaj de citire TA*
- (f) Buton TA [START/STOP]*
- (g) Compartimentul bateriilor
- (h) Orificiu pentru aer
- (i) Manșon pentru braț
(Circumferință braț 22 - 42 cm)
- (j) Fișă pentru aer
- (k) Tub de aer



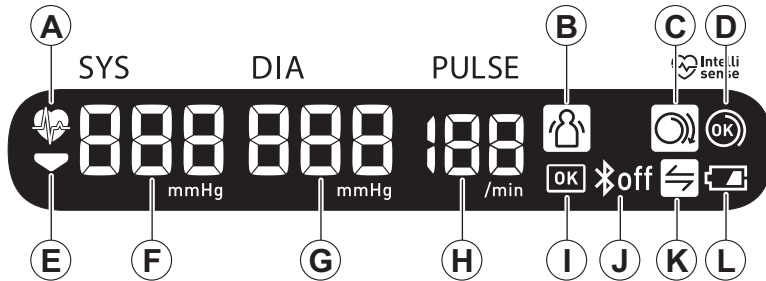





*TA indică tensiunea arterială.

1.3 Afișajul de citire TA și simbolurile de pe tensiometru



A		Simbolul pentru bătăile inimii Se aprinde intermitent în timp ce efectuează o măsurătoare a tensiunii arteriale.
B		Simbol eroare de mișcare Apare împreună cu valorile măsurate ale tensiunii arteriale atunci când corpul se mișcă în timpul măsurării tensiunii arteriale. Dacă apare, îndepărtați manșonul pentru braț și așteptați 2 - 3 minute. Apoi, stați liniștit și efectuați o altă măsurătoare.
C		Simbolul ghidului de înfășurare a manșonului (liber) Apare dacă manșonul pentru braț nu este înfășurat corect în jurul brațului în timpul efectuării unei măsurări a tensiunii arteriale.
D		Simbolul ghidului de înfășurare al manșonului (OK) Apare dacă manșonul pentru braț este înfășurat corect în jurul brațului în timpul efectuării măsurării tensiunii arteriale.
E		Simbolul pentru dezumflare Apare în timpul dezumflării manșonului.

1. Specificațiile aparatului

ⓕ	Valoarea măsurată a tensiunii sistolice
ⓖ	Valoarea măsurată a tensiunii diastolice
ⓗ	Afișarea pulsului Frecvența pulsului apare după măsurarea tensiunii arteriale.
Ⓢ	 Simbolul OK Se aprinde intermitent când tensiometrul dumneavoastră este conectat la smartphone sau valorile măsurate sunt transferate cu succes.
Ⓤ	 Simbol Bluetooth ACTIVAT Apare când valorile tensiunii arteriale sunt în curs de transfer.
	 Simbol Bluetooth DEZACTIVAT Apare când funcția Bluetooth este dezactivată.
Ⓚ	 Simbolul Sync Se aprinde intermitent/Apare atunci când datele dumneavoastră trebuie transferate, deoarece memoria internă a tensiometrului este aproape plină sau complet plină. După ce asociați tensiometrul cu smartphone-ul, transferați imediat valorile măsurate înainte ca tensiometrul să șteargă rezultatele măsurătorilor mai vechi. În memoria internă a tensiometrului pot fi stocate până la 90 de valori măsurate ale tensiunii arteriale.
Ⓛ	 Simbol pentru baterie descărcată Apare atunci când bateriile sunt aproape descărcate.
	 Simbol pentru baterie complet descărcată Apare atunci când bateriile sunt descărcate.

1.4 Ghidul ESH/ESC 2018** privind gestionarea hipertensiunii arteriale

Definițiile hipertensiunii arteriale în funcție de nivelurile tensiunii arteriale măsurate la cabinetul medical sau la domiciliu

	Cabinet medical	Acasă
Tensiunea sistolică	≥ 140 mmHg	≥ 135 mmHg
Tensiunea diastolică	≥ 90 mmHg	≥ 85 mmHg

Aceste date provin din valori statistice pentru tensiunea arterială.

** Societatea Europeană de Hipertensiune Arterială (ESH) și Societatea Europeană de Cardiologie (ESC).

Avertisment

- Nu vă autodiagnosticați și nu vă automedicați NICIODATĂ pe baza valorilor măsurate ale tensiunii arteriale și/sau înregistrărilor ECG. Contactați ÎNTOTDEAUNA medicul.

1. Specificațiile aparatului

1.5 Citirea rezultatului ECG-ului

Când înregistrarea ECG este încheiată, rezultatele sunt afișate în aplicația „OMRON connect” descărcată, după cum urmează: Posibile fibA (posibile fibrilații atriale), Bradicardie, Tahicardie, Undă normală, Undă ilizibilă sau Undă neclasificată.

Notă

- În aplicație ar putea apărea și alte mesaje decât Posibile fibA, Bradicardie, Tahicardie, Undă normală, Undă neclasificată și Undă ilizibilă privind înregistrarea ECG, din motive precum reducerea timpului de înregistrare, zgomotul prea puternic pentru a fi posibilă interpretarea etc. În astfel de cazuri, urmați recomandările din cadrul aplicației.
- Trebuie să descărcați aplicația și să urmați instrucțiunile de configurare din cadrul acesteia.

Detectorul de fibrilații atriale

Detectorul de fibrilații atriale detectează posibilele fibrilații atriale într-o electrocardiogramă. După ce înregistrați un ECG, dacă sunt detectate posibile fibrilații atriale, veți fi înștiințat(ă) prin notificarea Posibile fibA, în cadrul aplicației. Acest rezultat nu este un diagnostic, ci reprezintă doar o detectare potențială în carul ECG-ului înregistrat. Ar trebuie să contactați medicul pentru a verifica orice înregistrare ECG în care au fost detectate posibile fibrilații atriale. Dacă prezentați simptome în acest sens sau dacă aveți dubii, contactați un specialist din domeniul medical.

Fibrilațiile atriale reprezintă cel mai comun tip de tahiaritmie non-sinusală. În cazul fibrilațiilor atriale, impulsurile electrice dezorganizate care provin din atri și venele pulmonare inițiază activitatea electrică în sistemul de conducție al inimii. Acestea provoacă ceea ce se numește în termeni uzuali „tulburări de ritm cardiac”.

În cazul fibrilațiilor atriale ale inimii, cele două camere superioare ale acesteia, atriumul drept și atriumul stâng, tremură în loc să bată eficient.

Acest lucru nu permite o golire completă a atriumurilor, motiv pentru care sângele ar putea stagna și duce la formarea de cheaguri. Aceasta poate duce la probleme grave de sănătate, inclusiv la atacuri cerebrale, atacuri ischemice tranzitorii (AIT-uri) și embolii pulmonare (EP-uri), în funcție de camera inimii în care există cheagul de sânge.

Aproximativ 15% din atacurile cerebrale se produc la persoanele care suferă de fibrilații atriale. Pe măsură ce vârsta populației crește, crește și incidența fibrilațiilor atriale, cea mai mare incidență fiind la 3-5% din persoanele cu vârsta de peste 65 de ani.

Cele mai frecvente simptome ale fibrilațiilor atriale sunt palpitațiile, amețeala, accelerarea bătăilor inimii, tulburările de ritm cardiac, sunetele anormale ale inimii (S1), durerile toracice, dificultățile cronice de respirație, presiunea venoasă jugulară anormală, oboseala și toleranța scăzută la efort fizic. Alte simptome aferente AIT-urilor și atacurilor cerebrale pot fi simptomele inițiale ale fibrilațiilor atriale.

Unele dintre cele mai frecvente cauze ale fibrilațiilor atriale sunt hipertensiunea pe termen lung, insuficiența cardiacă congestivă, leziunile valvulare cardiace, infarctele miocardice, istoricul de bypass coronarian cu grefă, hipertiroidismul, abuzul de alcool, fumatul, diabetul zaharat și dezechilibrele electrolitice.

Detectorul Bradicardie

Detectorul Bradicardie detectează bradicardia, în timpul înregistrării unui ECG.

După ce înregistrați un ECG, dacă este detectată bradicardia, veți fi înștiințat(ă) prin notificarea Bradicardie, în cadrul aplicației.

Bradycardia este un tip de aritmie cauzat de un ritm cardiac mai lent (40-50 de bătăi pe minut). Aplicația analizează ECG-urile, pentru a detecta ritmul sinus normal fără anomalii majore între 40-50 de bătăi pe minut.

Detectorul Tahicardie

Detectorul Tahicardie detectează tahicardia, în timpul înregistrării unui ECG.

După ce înregistrați un ECG, dacă este detectată tahicardia, veți fi înștiințat(ă) prin notificarea Tahicardie, în cadrul aplicației.

Tahicardia este un tip de aritmie cauzat de un ritm cardiac mai rapid (100-140 de bătăi pe minut). Aplicația detectează ritmul sinus normal fără anomalii majore la acest ritm cardiac.

Detectorul Undă normală

Detectorul de ritm cardiac normal afișează notificarea Undă normală în cadrul aplicației atunci când înregistrarea ECG are valori normale.

1. Specificațiile aparatului

Undă normală înseamnă că numărul bătailor inimii se încadrează între 50 și 100 de bătăi pe minut, fără sau cu foarte puține bătăi anormale, și unde tipul, frecvența și durata fiecărei bătăi sunt considerate ca reprezentând un ritm sinusal normal. Este important să rețineți că există o gamă largă de variații normale, care depind de particularitățile fiecărei persoane. Modificările de tip sau frecvență din cadrul unei înregistrări ECG ar putea fi normale pentru o anumită persoană, însă deoarece aplicațiile sunt utilizate de o varietate foarte mare de persoane, detectorul Normal a fost proiectat pentru a avea o anumită strictețe în ceea ce privește valorile considerate ca fiind normale.

Dacă ați fost diagnosticat(ă) cu o afecțiune care afectează forma ECG-ului dumneavoastră (de exemplu, întârzierea conducției intraventriculare, bloc de ramură stângă sau dreaptă, sindrom Wolff-Parkinson-White etc.), aveți un număr mare de contracții ventriculare sau atriale premature (PVC și PAC), suferiți de aritmie sau ați avut o înregistrare de slabă calitate, este puțin probabil să fiți înștiințat(ă) că ECG-ul dumneavoastră este normal.

Este, de asemenea, important să rețineți că detectorul Undă normală analizează întregul semnal înainte de a stabili dacă acesta poate fi declarat ca fiind normal. Dacă aveți un număr mic de PAC-uri sau PVC-uri într-o înregistrare cu bătăi normale ale inimii, cu un ritm cardiac normal, este foarte posibil ca detectorul Undă normală să catalogheze înregistrarea ECG ca fiind una normală. Detectorul Undă normală nu va cataloga ca fiind normal un ECG în cadrul căruia s-a înregistrat un ritm cardiac în afara intervalului 50-100 de bătăi pe minut, chiar dacă pe ECG s-a înregistrat un ritm sinusal normal. De aceea, dacă, în mod tipic, obțineți rezultate normale, însă înregistrați un ECG imediat după efectuarea unei activități fizice care vă crește ritmul cardiac la peste 100 de bătăi pe minut, rezultatul ar putea să nu fie unul normal.

Detectorul Undă ilizibilă

Detectorul Undă ilizibilă stabilește dacă o înregistrare poate fi interpretată cu precizie sau nu. După înregistrarea unui ECG, dacă sunt detectate interferențe, veți fi înștiințat(ă) în cadrul aplicației referitor la faptul că înregistrarea dumneavoastră nu are „Nicio analiză” și vi se vor oferi câteva recomandări pentru obținerea unei înregistrări ECG de bună calitate. În consecință, aveți posibilitatea de a salva înregistrarea sau de a încerca din nou. Dacă înregistrarea poate fi analizată, detectoarele Fibrilație atrială, Bradicardie, Tahicardie și Undă normală vor funcționa pe ECG și vă vor informa conform descrierii de pe paginile anterioare.

Undă neclasificată

Aplicația ar putea afișa mesajul Undă neclasificată pentru înregistrarea unui ECG care nu a fost detectat ca fiind: undă normală, posibile fibrilații atriale, bradicardie, tahicardie și nici ca fiind ilizibil.

Undă neclasificată înseamnă că rezultatul nu este Undă normală, Posibile fibA, Bradicardie, Tahicardie și nici Undă ilizibilă. Rezultatul Neclasificat poate reprezenta ritmuri cardiace normale, de exemplu, dacă ritmul dumneavoastră cardiac este de peste 100 de bătăi pe minut după ce ați efectuat o activitate fizică, sau ritmuri cardiace anormale; dacă obțineți în permanență rezultate neclasificate, este recomandat să prezentați aceste înregistrări ECG medicului dumneavoastră. Puteți trimite înregistrările prin e-mail.

Atenție

- După efectuarea analizei ECG, aplicația ar putea identifica în mod incorect afecțiunile cardiace, precum fibrilațiile ventriculare, bigeminismul ventricular și trigeminismul ventricular, ca fiind irecognoscibile. Consultați medicul.
- OMRON nu garantează absența unei aritmii sau altor afecțiuni cardiace, chiar dacă rezultatul înregistrării ECG indică o stare de sănătate normală. Trebuie să înștiințați medicul dacă sesizați modificări ale stării dumneavoastră de sănătate.
- Aplicația „OMRON connect” detectează posibila fibrilație atrială dintr-o înregistrare ECG; consultați medicul înainte de a lua orice decizie de ordin medical, inclusiv modificarea medicației sau tratamentului.
- Detectorul de fibrilație atrială evaluează DOAR posibilele fibrilații atriale. Acesta NU detectează alte posibile aritmii care ar putea pune viața în pericol, și este posibil să nu detecteze alte aritmii cardiace existente.
- Detectorul de fibrilație atrială evaluează DOAR posibilele fibrilații atriale după înregistrarea unui ECG. Acesta NU monitorizează în mod continuu starea inimii dumneavoastră și, prin urmare, nu vă poate avertiza referitor la apariția în alte momente a fibrilațiilor atriale.
- Rezultatele „Bradicardie” sau „Tahicardie” indică ritmul cardiac și nu reprezintă un diagnostic clinic al unei aritmii propriu-zise. Consultați medicul.

1. Specificațiile aparatului

1.6 Diferența dintre frecvența pulsului și ritmul cardiac

Frecvența pulsului de la măsurarea tensiunii arteriale și ritmul cardiac de pe înregistrarea ECG sunt calculate diferit, după cum urmează. Cele două valori pot să difere.

Frecvența pulsului de la măsurările tensiunii arteriale

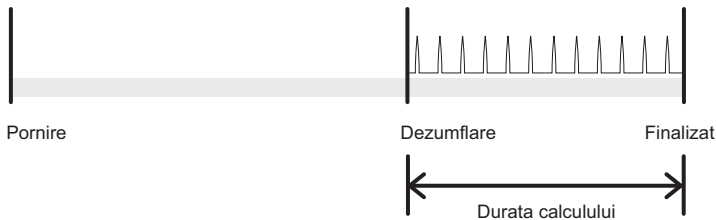

Ritmul cardiac de pe înregistrările ECG

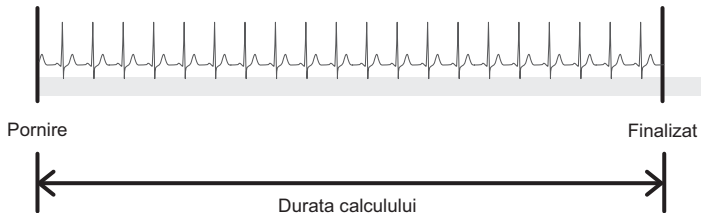

2. Pregătirea

2.1 Instalarea bateriilor

1. Introduceți un obiect subțire, de exemplu, vârful unui stilou sau o șurubelniță subțire, în orificiul cârligului de pe capacul compartimentului bateriilor. Împingeți pe orizontală cârligul, iar apoi trageți-l în sus, conform reprezentării din imagine.

Notă

- În timpul utilizării obiectului subțire, aveți grijă să nu vă răniți.

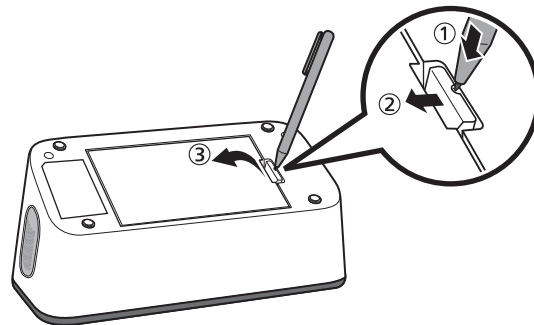

2. Introduceți 4 baterii alcaline „AA” în compartimentul pentru baterii, în modul indicat.

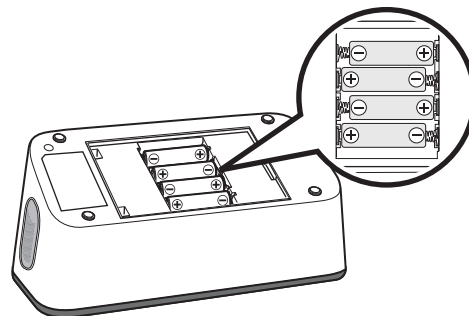

2. Pregătirea

3. Închideți în siguranță capacul compartimentului bateriilor.

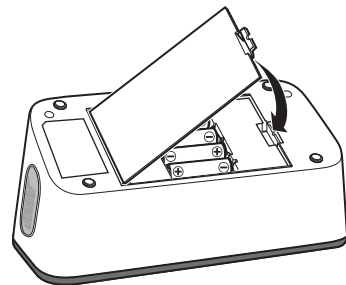

Notă

- Când simbolul „” apare pe afișajul de citire TA, este recomandat să înlocuiți bateriile.
- Pentru a înlocui bateriile, opriți tensiometrul și scoateți toate bateriile. Apoi, înlocuiți simultan bateriile cu 4 baterii alcaline noi.
- Înainte de efectuarea de măsurători ale presiunii arteriale, pe tensiometru trebuie să fie setate data și ora corecte. Data și ora sunt setate automat atunci când asociați tensiometrul cu smartphone-ul și/sau când transferați valorile tensiunii dumneavoastră arteriale pe smartphone. Totuși, data și ora vor fi setate numai pentru măsurătorile viitoare ale tensiunii arteriale efectuate după citirea valorii care a fost transferată, și nu vor fi salvate pentru valoarea tensiunii arteriale care tocmai a fost transferată. Pentru instrucțiuni privind asocierea sau transferul, consultați subsecțiunea 2.2.
- Înlocuirea bateriilor nu va șterge valorile măsurate anterior ale tensiunii arteriale.
- Este posibil ca bateriile furnizate să aibă o durată de viață mai scurtă decât bateriile noi.
- Eliminarea bateriilor uzate trebuie efectuată în conformitate cu reglementările locale.

Atenție

- Asigurați-vă că compartimentul bateriilor este închis în siguranță cu capacul acestuia în timpul înregistrării unui ECG. Dacă capacul compartimentului bateriilor nu este închis, înregistrarea ECG ar putea să nu fie efectuată cu succes. Dacă ați pierdut capacul compartimentului bateriilor, contactați vânzătorul sau distribuitorul OMRON.

2.2 Asocierea tensiometrului cu un smartphone

Data și ora vor fi setate automat pe tensiometrul dumneavoastră atunci când asociați tensiometrul cu smartphone-ul.

Notă

- Înainte de a putea utiliza funcția ECG, trebuie să descărcați aplicația și să o asociați cu smartphone-ul.

Consultați lista de smartphone-uri compatibile pe site-ul web www.omronconnect.com/devices/. Dispozitivele și sistemele de operare care nu sunt specificate pe site-ul web nu sunt acceptate.

1. **Activați funcția Bluetooth de pe smartphone-ul dumneavoastră.**
2. **Descărcați și instalați gratuit aplicația „OMRON connect” pe smartphone-ul dumneavoastră.**



Dacă aveți deja aplicația și v-ați creat un cont, deschideți aplicația și adăugați noul dumneavoastră tensiometru.

3. **Deschideți aplicația și urmați instrucțiunile de asociere indicate pe smartphone-ul dumneavoastră.**

2. Pregătirea

4. Confirmați dacă tensiometrul s-a conectat cu succes.

Când tensiometrul dumneavoastră este conectat cu succes la smartphone, simbolul „OK” se aprinde intermitent.

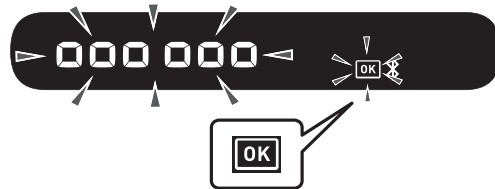

5. Apăsăți butonul TA [START/STOP] pentru a dezactiva tensiometrul.

Notă

- Tensiometrul se va opri automat după 10 secunde.
- Chiar dacă nu asociați tensiometrul pentru a seta data și ora, toate măsurătorile tensiunii arteriale efectuate cu acest tensiometru vor fi transferate în momentul asocierii.
- Dacă întâmpinați probleme la asociere, consultați secțiunea 11.
- Rețineți că OMRON nu va fi responsabil pentru pierderea datelor și/sau informațiilor din aplicație.
- „OMRON connect” este singura aplicație pe care vă recomandăm s-o utilizați cu tensiometrul pentru a transfera valorile tensiunii arteriale și pentru a înregistra și vizualiza corect rezultatele ECG-urilor.

2.3 Recomandări pentru măsurarea tensiunii arteriale/înregistrarea ECG

Recomandări pentru o citire precisă a valorii tensiunii arteriale:

- Stresul determină creșterea tensiunii arteriale. Evitați efectuarea măsurătorilor în perioade în care vă confrunțați cu dificultăți.
- Măsurătorile trebuie efectuate într-un loc în care este liniște.
- Este important să efectuați măsurătorile la aceleași ore în fiecare zi. Se recomandă efectuarea măsurătorilor dimineața și seara.
- Nu uitați să vă notați valorile tensiunii arteriale și pulsului pentru a le arăta medicului. O singură măsurătoare nu oferă o indicație corectă a tensiunii arteriale. Utilizați jurnalul de tensiune arterială pentru a nota mai multe valori măsurate într-o anumită perioadă de timp. Pentru a descărca în format PDF jurnalul de tensiune arterială sau fișa de urmărire a evoluției tensiunii arteriale, accesați site-ul web www.omron-healthcare.com.

Atenție

- Cu cel puțin 30 de minute înainte de măsurarea tensiunii arteriale, nu faceți baie, nu consumați alcool sau cafeină, nu fumați, nu faceți efort fizic și nu mâncați.
- Odihniți-vă cel puțin 5 minute înainte de a face o măsurare a tensiunii arteriale.

Recomandări de înregistrare ECG pentru asigurarea unei înregistrări precise:

- Curățați cei 4 electrozi utilizând o soluție de igienizare pe bază de alcool. Consultați subsecțiunea 12.3.
- Deconectați căștile, cablurile de încărcare și orice alte dispozitive conectate de la smartphone.
- Este recomandat să efectuați înregistrările ECG ale ritmului cardiac în repaus atunci când vă treziți dimineața; în această parte din zi corpul are cel mai mare grad de odihnă.

3. Efectuarea unei măsurători a tensiunii arteriale și înregistrarea unui ECG

Există 3 modalități de utilizare a acestui tensiometru.

1. Măsurarea tensiunii arteriale și înregistrarea simultană a unui ECG: consultați etapele prezentate în această secțiune.
2. Efectuarea doar a măsurării tensiunii arteriale: consultați secțiunea 4.
3. Efectuarea doar a unei înregistrări ECG: consultați secțiunea 5.

3.1 Aplicarea manșonului

Notă

- Următorii pași sunt pentru aplicarea manșonului pe brațul stâng. Atunci când efectuați o măsurătoare la brațul drept, respectați instrucțiunile de înfășurare a manșonului pe brațul drept, menționate în paragraful „Notă” de la finalul acestei subsecțiuni.
- Tensiunea arterială poate diferi de la o mână la alta, și valorile măsurate ale tensiunii arteriale pot să difere. OMRON recomandă să efectuați toate măsurătorile pe același braț. Dacă valorile tensiunii arteriale înregistrate la cele două brațe diferă substanțial, întrebați medicul ce braț trebuie să folosiți pentru efectuarea măsurătorilor.

Atenție

- Îndepărtați îmbrăcămintea strânsă și groasă de pe braț în timp ce efectuați măsurarea.

1. **Conectați manșonul la tensiometru introducând ferm conectorul pentru aer în orificiul pentru aer, până se aude un clic sonor.**

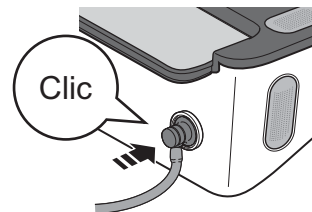

2. Introduceți mâna prin bucla manșonului. Trageți manșonul până când ajunge la nivelul brațului stâng.

Notă

- Marginea de jos a manșonului trebuie să fie la 1 - 2 cm deasupra interiorului cotului. Tubul de aer trebuie să fie pe partea interioară a brațului, aliniat cu degetul mijlociu.

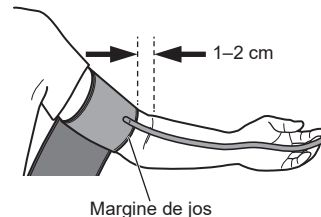
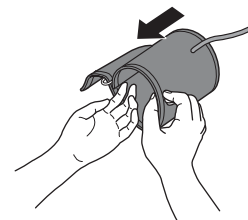

3. Asigurați-vă că tubul de aer este poziționat pe partea interioară a brațului dumneavoastră și înfășurați ferm manșonul pentru a nu se mișca.

Notă

- Când efectuați o măsurătoare pe brațul drept, tubul de aer trebuie trecut pe partea laterală a cotului, de-a lungul părții inferioare a brațului. Fiți atenți să nu vă odihniți mâna pe tubul de aer.

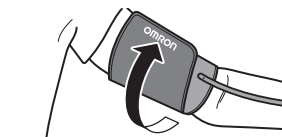

3. Efectuarea unei măsurători a tensiunii arteriale și înregistrarea unui ECG

3.2 Poziția așezat corectă

Pentru a efectua o măsurare a tensiunii arteriale și pentru a înregistra un ECG, trebuie să vă relaxați și să stați comod, în poziție așezată, într-o cameră cu o temperatură confortabilă.

- Stați așezat(ă) pe un scaun confortabil, cu spatele și cu brațele sprijinite.
- Țineți picioarele drepte pe sol și picioarele neîncrucișate.
- Ambele brațe trebuie să se sprijine confortabil pe o masă.
- Așezați tensiometrul suficient de aproape, astfel încât să-l atingeți cu coatele îndoite.
- Pentru măsurarea tensiunii arteriale, manșonul pentru braț trebuie fie așezat la același nivel cu inima.

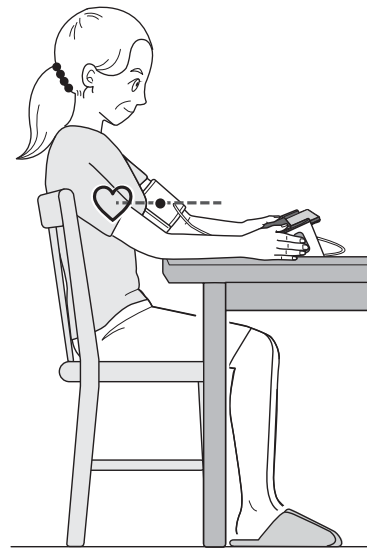

3.3 Efectuarea unei măsurători a tensiunii arteriale și înregistrarea unui ECG

Notă

- Pentru a întrerupe o măsurare a tensiunii arteriale și o înregistrare ECG, îndepărtați ambele mâini de pe electrozi și apăsați butonul TA [START/STOP] de pe tensiometru pentru a dezumfla manșonul pentru braț.

Atenție

- **NU UTILIZAȚI** acest tensiometru în același timp cu un alt echipament medical electric (ME). Acest lucru poate determina funcționarea incorectă a dispozitivelor și/sau poate duce la prezentarea de date eronate privind tensiunea arterială și/sau efectuarea de înregistrări ECG eronate.
- Stați liniștit(ă) și **NU** vorbiți în timpul efectuării măsurătorii tensiunii arteriale.
- Stați nemișcat(ă) în timp ce efectuați înregistrarea unui ECG.
- Dacă vârfurile degetelor dumneavoastră sunt uscate, înregistrarea ECG ar putea să nu fie efectuată cu succes. În acest caz, hidratați-vă degetele cu un prosop ud, cu o loțiune pe bază de apă sau cu un produs similar.
- **NU** înregistrați un ECG dacă aveți mâinile murdare.
- Asigurați-vă că așezați smartphone-ul pe suportul destinat acestuia de pe tensiometru atunci când înregistrați un ECG. Dacă smartphone-ul nu este așezat corespunzător pe suport, s-ar putea produce probleme de comunicație între smartphone și tensiometru, iar ECG-ul ar putea să nu fie înregistrat cu succes.

- 1. Deschideți aplicația „OMRON connect” pe smartphone-ul dumneavoastră.**
- 2. Urmăți instrucțiunile pentru a începe înregistrarea ECG pe smartphone-ul dumneavoastră. Pentru mai multe detalii, consultați secțiunea „Ajutor” din aplicație.**

3. Efectuarea unei măsurători a tensiunii arteriale și înregistrarea unui ECG

3. Așezați smartphone-ul pe suportul de pe tensiometru.



Notă

- Asigurați-vă că v-ați așezat corect. Consultați subsecțiunea 3.2.

4. Apăsăți butonul TA [START/STOP] pentru a măsura tensiunea arterială.

Înainte de pornire, toate simbolurile apar pe afișajul de citire TA al tensiometrului.

În câteva secunde, manșonul va începe să se umfle.

5. Atingeți cei 4 electrozi așa cum este indicat în imagine.

Relaxați-vă mâinile. Așezați degetele mari pe electrozii superiori și 2 sau mai multe degete pe fiecare electrod lateral, pentru a efectua înregistrarea ECG.

După ce degetele sunt așezate pe electrozi, va începe automat înregistrarea ECG.

Notă

- Pentru a reduce zgomotele musculare, sprijiniți-vă brațele pe o suprafață plată, pentru o susținere mai bună, în timpul înregistrării ECG.
- Pentru a asocia ambele rezultate (valorile tensiunii arteriale și înregistrările ECG) în aplicație, atingeți cei 4 electrozi imediat ce apăsați butonul TA [START/STOP].

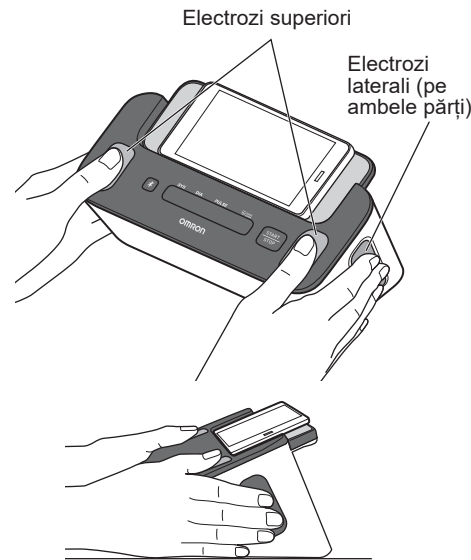



6. Rămâneți așezat(ă) și nu vorbiți până când nu se finalizează întregul proces de măsurare și înregistrare.

3. Efectuarea unei măsurători a tensiunii arteriale și înregistrarea unui ECG

Măsurarea tensiunii arteriale

- 1) Simbolul „” se aprinde intermitent la fiecare bătaie a inimii.

Notă

- Simbolul „” apare dacă manșonul este înfășurat corect în jurul brațului.
 - Atunci când simbolul „” este afișat, manșonul nu este aplicat corect. Apăsați butonul TA [START/STOP] pentru a opri tensiometrul, iar apoi aplicați corect manșonul.
- 2) După ce tensiometrul a detectat tensiunea arterială și frecvența pulsului, manșonul se dezumflă automat. Tensiunea dumneavoastră arterială și frecvența pulsului sunt afișate pe tensiometru.
 - 3) Imediat ce măsurarea tensiunii arteriale este încheiată, valoarea presiunii arteriale va fi transferată pe smartphone-ul dumneavoastră.

Notă

- Funcția Bluetooth de pe smartphone-ul asociat trebuie să fie activată.

Afișajul de citire TA pentru măsurarea presiunii arteriale

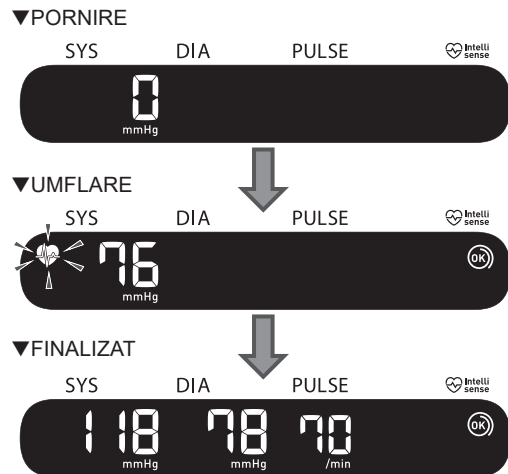

Înregistrare ECG

- 1) Aplicația pornește o numărătoare inversă de 30 de secunde și afișează o formă de undă ECG pe smartphone.
- 2) După încheierea înregistrării ECG, pe ecranul smartphone-ului apare rezultatul analizei ECG (Posibile fibA, Bradicardie, Tahicardie, Undă normală, Undă ilizibilă, Undă neclasificată sau alte mesaje). Pentru detalii, consultați secțiunea 1.5.
- 3) Valoarea tensiunii arteriale este afișată și pe ecranul smartphone-ului. Acest lucru poate dura ceva timp.

Notă

- Efectuarea înregistrării și analizarea acesteia de către detectoare durează cel puțin 30 de secunde. Puteți modifica durata înregistrării dacă este necesar. Consultați subsecțiunea 10.2.

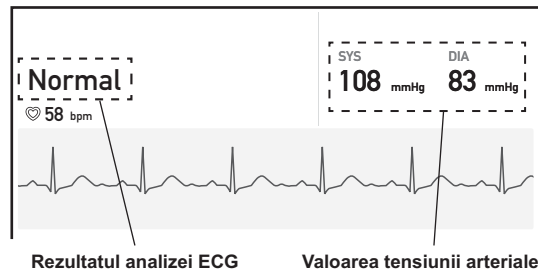

Ilustrația utilizată reprezintă imaginea aplicației. Aceasta poate fi modificată fără o notificare prealabilă.

3. Efectuarea unei măsurători a tensiunii arteriale și înregistrarea unui ECG

7. Ridicați ambele mâini de pe electrozi și scoateți manșonul.

Notă

- După efectuarea unei măsurători a tensiunii arteriale și înregistrarea unui ECG, puteți adăuga imediat etichete, precum simptome, activități sau observații personalizate în aplicație.

8. Apăsăți butonul TA [START/STOP] pentru a dezactiva tensiometrul.

Notă

- Tensiometrul se va opri automat după 2 minute.
- Așteptați 2-3 minute între măsurătorile tensiunii arteriale. Timpul de așteptare permite arterelor să se decomprime și să revină la starea anterioară efectuării măsurătorii. Este posibil să fie necesar să măriți timpul de așteptare în funcție de caracteristicile fiziologice individuale.
- Tensiometrul dumneavoastră poate stoca în memoria sa internă până la 90 de valori ale tensiunii arteriale, însă valorile anterioare nu pot fi vizualizate pe tensiometru.
- Dacă tensiunea dumneavoastră arterială sistolică este mai mare de 210 mmHg, efectuați manual o măsurătoare a tensiunii arteriale. Consultați secțiunea 7.
- Când este activată funcția Bluetooth, valorile tensiunii arteriale vor fi transferate pe smartphone-ul dumneavoastră în decurs de o oră după efectuarea unei măsurători a tensiunii arteriale. Dacă trebuie să transferați manual valorile tensiunii arteriale, consultați secțiunea 6.

4. Efectuarea doar a unei măsurători a tensiunii arteriale

Notă

- Puteți efectua o măsurătoare a tensiunii arteriale fără a asocia tensiometrul cu un smartphone. Pentru a asocia tensiometrul cu smartphone-ul dumneavoastră, consultați subsecțiunea 2.2.
- Când măsurați tensiunea arterială și înregistrați simultan un ECG, consultați secțiunea 3.
- Când efectuați doar o înregistrare ECG, consultați secțiunea 5.

RO

Atenție

- **NU UTILIZAȚI** acest tensiometru în același timp cu un alt echipament medical electric (ME). Acest lucru poate determina funcționarea incorectă a dispozitivelor și/sau poate duce la prezentarea de date eronate privind tensiunea arterială și/sau efectuarea de înregistrări ECG eronate.
- Stați liniștit(ă) și **NU** vorbiți în timpul efectuării măsurătorii tensiunii arteriale.

1. **Aplicați manșonul pe braț. Consultați subsecțiunea 3.1.**

2. **Stați așezat(ă) în mod corect. Consultați subsecțiunea 3.2.**

3. **Apăsați butonul TA [START/STOP] pentru a măsura tensiunea arterială.**

Înainte de pornire, toate simbolurile apar pe afișajul de citire TA al tensiometrului. În câteva secunde, manșonul va începe să se umfle.

Notă

- Pentru a opri o măsurătoare de tensiune arterială, apăsați pe butonul TA [START/STOP] o singură dată pentru a dezumfla manșonul.



R033

4. Efectuarea doar a unei măsurători a tensiunii arteriale

4. Rămâneți așezat(ă) și nu vorbiți până când nu se finalizează întregul proces de măsurare.

- 1) Simbolul „” se aprinde intermitent la fiecare bătaie a inimii.

Notă

- Simbolul „” apare dacă manșonul este înfășurat corect în jurul brațului.
- Atunci când simbolul „” este afișat, manșonul nu este aplicat corect. Apăsați butonul TA [START/STOP] pentru a opri tensiometrul, iar apoi aplicați corect manșonul.

- 2) După ce tensiometrul a detectat tensiunea arterială și frecvența pulsului, manșonul se dezumflă automat. Tensiunea dumneavoastră arterială și frecvența pulsului sunt afișate pe tensiometru.

Notă

- Dacă tensiometrul dumneavoastră nu a fost asociat cu smartphone-ul, omiteți etapele 3) și 4).

- 3) Imediat ce măsurătoarea este încheiată, deschideți aplicația „OMRON connect” de pe smartphone-ul dumneavoastră pentru a transfera valorile tensiunii dumneavoastră arteriale.

Notă

- Funcția Bluetooth de pe smartphone-ul asociat trebuie să fie activată.
- Când este activată funcția Bluetooth, valorile tensiunii arteriale vor fi transferate pe smartphone-ul dumneavoastră în decurs de o oră după efectuarea unei măsurători a tensiunii arteriale.
- Dacă trebuie să transferați manual valorile tensiunii arteriale, consultați secțiunea 6.

- 4) Puteți vizualiza valorile tensiunii dumneavoastră arteriale în aplicație.

5. Scoateți manșonul pentru braț.

6. Apăsăți butonul TA [START/STOP] pentru a dezactiva tensiometrul.

Notă

- Tensiometrul se va opri automat după 2 minute.
- Așteptați 2-3 minute între măsurătorile tensiunii arteriale. Timpul de așteptare permite arterelor să se decompresioneze și să revină la starea pe care o aveau înainte de măsurare. Este posibil să fie necesar să măriți timpul de așteptare în funcție de caracteristicile fiziologice individuale.
- Tensiometrul dumneavoastră poate stoca în memoria sa internă până la 90 de valori ale tensiunii arteriale, însă valorile anterioare nu pot fi vizualizate pe tensiometru.
- Dacă tensiunea dumneavoastră arterială sistolică este mai mare de 210 mmHg, efectuați manual o măsurătoare a tensiunii arteriale. Consultați secțiunea 7.

5. Înregistrarea doar a unui ECG

Notă

- Când măsurați tensiunea arterială și înregistrați simultan un ECG, consultați secțiunea 3.
- Pentru efectuarea doar a măsurării tensiunii arteriale, consultați secțiunea 4.

Atenție

- Stați nemișcat(ă) în timp ce efectuați înregistrarea unui ECG.
- Dacă vârfurile degetelor dumneavoastră sunt uscate, înregistrarea ECG ar putea să nu fie efectuată cu succes. În acest caz, hidratați-vă degetele cu un prosop ud, cu o loțiune pe bază de apă sau cu un produs similar.
- NU înregistrați un ECG dacă aveți mâinile murdare.
- Asigurați-vă că așezați smartphone-ul pe suportul destinat acestuia de pe tensiometru atunci când înregistrați un ECG. Dacă smartphone-ul nu este așezat corespunzător pe suport, s-ar putea produce probleme de comunicație între smartphone și tensiometru, iar ECG-ul ar putea să nu fie înregistrat cu succes.

1. **Stați așezat(ă) în mod corect. Consultați subsecțiunea 3.2.**
2. **Deschideți aplicația „OMRON connect” pe smartphone-ul dumneavoastră.**
3. **Urmați instrucțiunile pentru a începe înregistrarea ECG pe smartphone-ul dumneavoastră. Pentru mai multe detalii, consultați secțiunea „Ajutor” din aplicație.**

4. Așezați smartphone-ul pe suportul de pe tensiometru.

5. Atingeți cei 4 electrozi așa cum este indicat în imagine.

Relaxați-vă mâinile. Așezați degetele mari pe electrozii superiori și 2 sau mai multe degete pe fiecare electrod lateral, pentru a efectua înregistrarea ECG.

După ce degetele sunt așezate pe electrozi, va începe automat înregistrarea ECG.

Notă

- Pentru a reduce zgomotele musculare, sprijiniți-vă brațele pe o suprafață plată, pentru o susținere mai bună, în timpul înregistrării ECG.

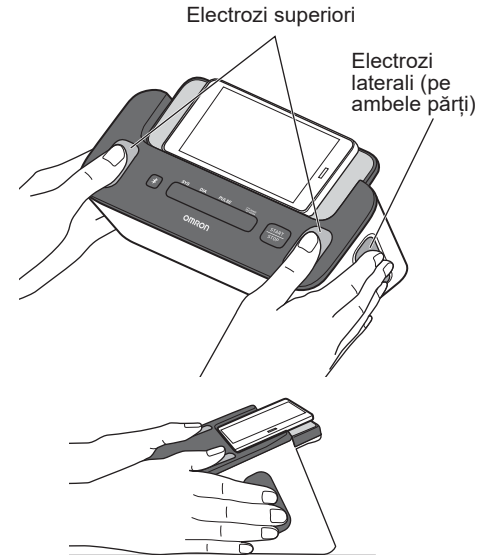

5. Înregistrarea doar a unui ECG

6. Rămâneți așezat(ă) până când nu se finalizează întregul proces de înregistrare.

- 1) Aplicația pornește o numărătoare inversă de 30 de secunde și afișează o formă de undă ECG pe smartphone.
- 2) După încheierea înregistrării ECG, pe ecranul smartphone-ului va apărea rezultatul analizei ECG (Posibile fibA, Bradicardie, Tahicardie, Undă normală, Undă ilizibilă, Undă neclasificată sau alte mesaje). Pentru detalii, consultați secțiunea 1.5.

Notă

- Efectuarea înregistrării și analizarea acesteia de către detectoare durează cel puțin 30 de secunde. Puteți modifica durata înregistrării dacă este necesar. Consultați subsecțiunea 10.2.

7. Îndepărtați ambele mâini de pe electrozi.

Notă

- Dacă ați apăsat accidental butonul TA [START/STOP], apăsați din nou butonul pentru a opri procesul de măsurare a tensiunii arteriale.
- După înregistrarea unui ECG, puteți adăuga imediat etichete, precum simptome, activități sau observații personalizate în aplicație.

6. Transferarea manuală a valorilor tensiunii dumneavoastră arteriale

Imediat ce măsurătoarea tensiunii arteriale este încheiată, deschideți aplicația „OMRON connect” de pe smartphone-ul dumneavoastră pentru a transfera valorile tensiunii dumneavoastră arteriale. Dacă trebuie să transferați mai târziu valorile tensiunii arteriale, încercați să le transferați manual.

1. Asigurați-vă că tensiometrul se află pe o rază până în 5 m față de smartphone.

2. Deschideți aplicația „OMRON connect” pe smartphone-ul dumneavoastră.

Notă



- Asigurați-vă că tensiometrul dumneavoastră este oprit. Dacă acesta este pornit, apăsați butonul TA [START/STOP] pentru a șterge informațiile de pe ecranul LCD.

3. Apăsați butonul  de pe tensiometru pentru a transfera valorile tensiunii dumneavoastră arteriale.

Dacă valorile tensiunii dumneavoastră arteriale sunt transferate cu succes în aplicație, mesajul „OK” se va aprinde intermitent pe afișajul de citire TA al tensiometrului.

4. Apăsați butonul TA [START/STOP] pentru a dezactiva tensiometrul.

Notă

- Tensiometrul se va opri automat după 10 secunde.
- Acest tensiometru stochează până la 90 de valori ale tensiunii arteriale. Valorile stocate ale tensiunii arteriale nu pot fi vizualizate pe afișajul de citire TA al tensiometrului. Puteți vizualiza valorile tensiunii dumneavoastră arteriale în aplicație, după transferarea acestora. Dacă simbolul „” apare pe afișajul de citire TA, înseamnă că spațiul de memorie al tensiometrului este aproape plin. Transferați imediat valorile tensiunii arteriale, înainte ca acestea să fie șterse.
- Când pe afișajul de citire TA al tensiometrului apare „”, activați funcția Bluetooth a tensiometrului. Consultați subsecțiunea 8.1.
- Odată ce ați trimis valorile tensiunii arteriale la aplicație, valorile măsurate nu pot fi retrimise la aplicație sau la smartphone.

7. Efectuarea manuală a unei măsurători a tensiunii arteriale

Dacă tensiunea dumneavoastră arterială sistolică este mai mare de 210 mmHg, efectuați manual o măsurătoare a tensiunii arteriale.

Pentru informații privind pregătirea în vederea efectuării unei măsurători a tensiunii arteriale, consultați subsecțiunile 3.1 și 3.2. Și apăsați butonul TA [START/STOP].

După ce manșonul începe să se umfle, apăsați și mențineți apăsat butonul TA [START/STOP] până când aparatul crește valoarea cu 30 până la 40 mmHg mai mult decât tensiunea dumneavoastră arterială sistolică estimată.

Notă

- Nu umflați la mai mult de 299 mmHg.
- Nu puteți efectua simultan înregistrarea ECG atunci când efectuați manual măsurarea tensiunii arteriale.

⚠ Atenție

- Umflarea la o presiune mai mare decât cea necesară ar putea cauza echimoze la nivelul brațului, în locul aplicării manșonului.

Utilizare

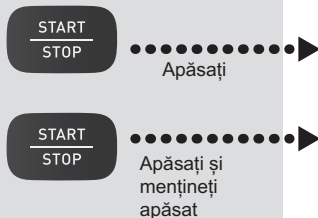

Eliberați butonul TA [START/STOP] la afișarea unei valori cu **30 până la 40 mmHg mai mare decât valoarea SIS preconizată.**

Afișajul de citire TA

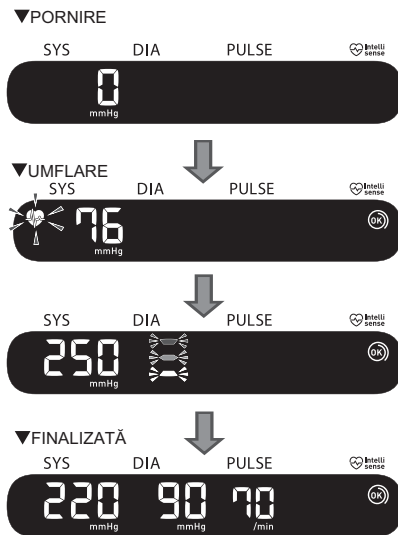

8. Alte setări ale tensiometrului

8.1 Dezactivarea/activarea conexiunii Bluetooth

Dezactivați funcția Bluetooth a tensiometrului în următoarele zone în care este interzisă utilizarea echipamentelor fără fir.

- În avioane
- În spitale
- În străinătate

Funcția Bluetooth este activată în mod implicit.



1. **Apăsați și mențineți apăsat timp de cel puțin 10 secunde butonul  de pe tensiometru atunci când tensiometrul dumneavoastră este oprit.**

Mesajul „oFF” apare pe afișajul de citire TA.



2. **Apăsați butonul TA [START/STOP] pentru a dezactiva tensiometrul.**

Notă

- Când funcția Bluetooth este dezactivată, iar afișajul de citire TA este activ, apare simbolul „off”.
- Apăsați și mențineți apăsat butonul  pentru mai mult de 2 secunde pentru a activa funcția Bluetooth.
Mesajul „on” apare pe afișajul de citire TA.
- Tensiometrul dumneavoastră se va opri automat în 2 minute de la finalizare.

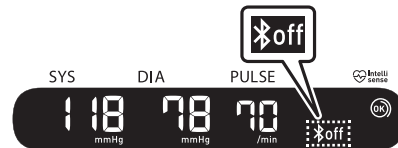

8. Alte setări ale tensiometrului

8.2 Restabilirea setărilor implicite ale tensiometrului

Pentru a șterge toate informațiile stocate în monitorul dumneavoastră, urmați instrucțiunile de mai jos. Asigurați-vă că tensiometrul dumneavoastră este oprit.

1. În timp ce mențineți apăsat butonul , apăsați și mențineți apăsat butonul TA [START/STOP] timp de cel puțin 10 secunde.



2. Eliberați butonul  și butonul [START/STOP] dacă pe afișajul de citire TA este afișat mesajul „CLr”.

Tensiometrul revine la setările implicite.



3. Apăsați butonul TA [START/STOP] pentru a dezactiva tensiometrul.

Notă

- Restabilirea setărilor implicite ale tensiometrului nu va șterge informațiile din aplicație.
- Tensiometrul se va opri automat după 2 minute.
- Va trebuie să asociați din nou tensiometrul la o nouă utilizare. Dacă nu îl asociați din nou, valorile măsurate ale tensiunii arteriale nu vor fi transferate în aplicația dumneavoastră.

9. Urmărirea valorilor memorate în aplicație

Pentru urmărirea memoriilor, deschideți aplicația „OMRON connect” și urmați instrucțiunile.

9.1 Urmărirea înregistrărilor ECG

1. **Atingeți secțiunea „Electrocardiogramă” de pe ecranul de întâmpinare pentru a vizualiza o listă a tuturor înregistrărilor ECG pe smartphone-ul dumneavoastră (cu excepția celor deja șterse).**
2. **Atingeți înregistrarea ECG pe care doriți să o vizualizați.**

Notă

- Aplicația „OMRON connect” are funcția de trimitere pe e-mail, tipărire și ștergere a înregistrărilor ECG. Când utilizați aceste funcții, consultați instrucțiunile din aplicație.

9.2 Urmărirea valorilor tensiunii arteriale

1. **Atingeți secțiunea „tensiune arterială” de pe ecranul de întâmpinare pentru a vizualiza toate valorile tensiunii arteriale pe smartphone-ul dumneavoastră (cu excepția celor deja șterse).**

Notă

- Valorile stocate ale tensiunii arteriale nu pot fi vizualizate pe afișajul de citire TA al tensiometrului. Puteți vizualiza valorile tensiunii dumneavoastră arteriale în aplicație, după transferarea acestora.

10. Setări și ajustări ECG în aplicație

Pentru setări și ajustări, deschideți aplicația „OMRON connect” și urmați instrucțiunile.

10.1 Ajustări de revizie a înregistrărilor

Filtru îmbunătățit

Filtrul îmbunătățit suprimă zgomotul din ECG. De pe ecranul de revizuire ECG, atingeți graficul, iar apoi modificați setarea filtrului.

Inversarea înregistrării ECG

Orientarea poate fi comutată pe un anumit ECG. De pe ecranul de revizuire ECG, atingeți graficul, iar apoi inversați graficul.

10.2 Setări reglabile

Pentru a accesa setările, atingeți „Dispozitive” din meniul aplicației. Selectați dispozitivul și schimbați setările.

Durată

Durata înregistrării este durata maximă a unei singure înregistrări ECG. De exemplu, dacă durata înregistrării este setată la 30 de secunde, aplicația va opri automat înregistrarea după 30 de secunde de la începerea colectării datelor. Durata este setată implicit la 30 de secunde.

Filtru de rețea

Filtrul de rețea elimină orice interferență de rețea din ECG; acesta ar trebui să fie setat pentru a se potrivi cu frecvența curentului alternativ (CA) utilizat în locația dumneavoastră, fie 50 Hz, fie 60 Hz.

11. Mesaje de eroare și depanarea



Dacă oricare dintre problemele de mai jos apare în timpul unei măsurări a tensiunii arteriale și a unei înregistrări ECG, verificați dacă tensiometrul se află la o distanță de 30 cm față de celelalte dispozitive electrice, cu excepția smartphone-ului care este utilizat cu tensiometrul, de exemplu, prize electrice, PC-uri, monitoare PC sau alte dispozitive fără fir, cum ar fi routerele Wi-Fi care emit frecvențe radio. Dacă problema persistă, consultați tabelul de mai jos.





RO

Tensiometrul și măsurătorile tensiunii arteriale





Afișaj de citire TA/ Problemă	Cauză posibilă	Soluție
 apare sau manșonul nu se umflă.	Butonul TA [START/STOP] a fost apăsat în timp ce manșonul nu era amplasat pe braț.	Apăsați din nou butonul TA [START/STOP] pentru a dezactiva tensiometrul. După ce ați introdus bine conectorul de aer și după ce ați amplasat corect manșonul, apăsați butonul TA [START/STOP].
	Conectorul de aer nu este introdus complet în tensiometru.	Introduceți ferm conectorul de aer. Consultați subsecțiunea 3.1.
	Manșonul pentru braț nu este amplasat corect.	Amplasați corect manșonul pentru braț, apoi efectuați o altă măsurare. Consultați subsecțiunea 3.1.
	Aerul iese din manșonul pentru braț.	Înlocuiți manșonul pentru braț cu una nouă. Contactați punctul de vânzare sau distribuitorul OMRON.



11. Mesaje de eroare și depanarea

Afișaj de citire TA/ Problemă	Cauză posibilă	Soluție
 apare sau măsurătoarea nu poate fi finalizată după ce manșonul se umflă.	Vă mișcați sau vorbiți în timpul unei măsurări și manșonul nu se umflă suficient.	Stați liniștit(ă) și nu vorbiți în timp ce se efectuează măsurătoarea tensiunii arteriale. Dacă „E2” apare în mod repetat, umflați manual manșonul până când tensiunea sistolică ajunge la 30 până la 40 mmHg peste rezultatul ultimelor dumneavoastră măsurători ale tensiunii arteriale. Consultați secțiunea 7.
	Datorită faptului că tensiunea sistolică este de peste 210 mmHg, nu poate fi efectuată o măsurătoare.	
 apare	Manșonul pentru braț este umflat excesiv, depășind presiunea maximă permisă.	Nu atingeți manșonul și/sau nu îndoiiți tubul de aer în timp ce efectuați o măsurare. Dacă umflați manual manșonul, consultați secțiunea 7.
 apare	Vă mișcați sau vorbiți în timpul unei măsurări. Vibrațiile perturbă o măsurare.	Rămâneți nemișcat și nu vorbiți în timpul măsurătorii.

Afișaj de citire TA/ Problemă	Cauză posibilă	Soluție
 apare	<p>Frecvența pulsului nu este detectată corect.</p>	<p>Amplasați corect manșonul pentru braț, apoi efectuați o altă măsurare. Consultați subsecțiunea 3.1. Rămâneți nemișcat și stați așezat corect în timpul măsurătorii.</p>
 apare		
 apare		
 nu clipește în timpul măsurării.		
 apare	<p>Tensiometrul s-a defectat.</p>	<p>Apăsăți din nou butonul TA [START/STOP]. Dacă „Er” apare în continuare, contactați punctul de vânzare sau distribuitorul OMRON.</p>

11. Mesaje de eroare și depanarea

Afișaj de citire TA/ Problemă	Cauză posibilă	Soluție
	<p>Tensiometrul nu se poate conecta la un smartphone sau nu poate transmite corect valorile tensiunii arteriale.</p>	<p>Urmați instrucțiunile indicate în aplicația „OMRON connect”. Dacă, după ce ați verificat aplicația, simbolul „Err” încă apare, contactați punctul de vânzare sau distribuitorul OMRON.</p>
	<p>Tensiometrul așteaptă asocierea cu smartphone-ul.</p>	<p>Consultați subsecțiunea 2.2 pentru a asocia tensiometrul cu smartphone-ul dumneavoastră sau apăsați butonul TA [START/STOP] pentru a anula asocierea și opriți tensiometrul.</p>
	<p>Tensiometrul este pregătit să transfere valorile tensiunii arteriale pe smartphone.</p>	<p>Deschideți aplicația „OMRON connect” pentru a transfera valorile tensiunii arteriale.</p>
	<p>Memoria internă care conține valorile tensiunii arteriale stocate este aproape plină.</p>	<p>Asociați sau transferați valorile tensiunii dumneavoastră arteriale în aplicația „OMRON connect”, astfel încât să le puteți păstra în memoria aplicației; acest simbol de eroare dispare.</p>
	<p>Memoria internă care conține valorile tensiunii arteriale stocate este complet plină.</p>	

Afișaj de citire TA/ Problemă	Cauză posibilă	Soluție
 apare	Bateriile au un nivel scăzut.	Se recomandă să înlocuiți toate cele 4 baterii cu unele noi. Consultați subsecțiunea 2.1.
 apare sau tensiometrul s-a oprit în mod neașteptat în timpul efectuării unei măsurători.	Bateriile sunt descărcate.	Înlocuiți imediat toate cele 4 baterii cu unele noi. Consultați subsecțiunea 2.1.
Nu apare nimic pe afișajul de citire TA al tensiometrului.	Polaritățile bateriei nu sunt aliniate corespunzător.	Verificați instalarea bateriei pentru o amplasare corespunzătoare. Consultați subsecțiunea 2.1.
Valorile măsurate ale tensiunii arteriale apar prea sus sau prea jos.	Tensiunea arterială variază în mod constant. Mulți factori, inclusiv stresul, ora și/sau modul în care aplicați manșonul pentru braț pot afecta tensiunea dumneavoastră arterială. Consultați din nou subsecțiunile 2.3, 3.1 și 3.2.	
Există alte probleme.	Apăsați butonul TA [START/STOP] pentru a opri tensiometrul, iar apoi apăsați-l din nou pentru a efectua o măsurătoare. Dacă problema persistă, scoateți toate bateriile și așteptați 30 de secunde. Apoi reinstalați bateriile. Dacă problema persistă, contactați punctul de vânzare sau distribuitorul OMRON.	

11. Mesaje de eroare și depanarea

Înregistrări ECG

Problemă	Soluție
Am multe artefacte, zgomot, interferențe sau nu pot vedea unda ECG în înregistrarea mea.	Asigurați-vă că aplicația „OMRON connect” are acces la microfonul smartphone-ului. Deschideți setările smartphone-ului și activați microfonul aplicației.
	Încercați să urmați următoarele sfaturi pentru obținerea unei înregistrări ECG de cea mai bună calitate: <ul style="list-style-type: none">• Curățați electrozii tensiometrului utilizând un dezinfectant pe bază de alcool.• Dacă mâinile sunt foarte uscate, utilizați o loțiune pe bază de apă înainte de efectuarea înregistrării.• Relaxați brațele și mâinile, pentru a reduce zgomotul muscular. Ambele brațe trebuie să se sprijine confortabil pe o masă.• Asigurați-vă că smartphone-ul dumneavoastră nu se încarcă/sincronizează și că nu utilizați căști sau alte dispozitive conectate cu smartphone-ul în timpul înregistrării ECG.• Asigurați-vă că atât smartphone-ul, cât și utilizatorul rămân nemișcați în timpul înregistrărilor ECG. Mișcarea în timpul înregistrărilor va provoca zgomot în trasare.
Simbolul HUD este acoperit atunci când rotesc smartphone-ul	Simbolul „afișare mâini în sus” (heads up display, HUD) poate fi uneori parțial obstrucționat atunci când roțiți smartphone-ul în timp ce acesta este ocupat. Aceasta nu este o problemă; simbolul HUD vă anunță doar că aplicația funcționează. Acest lucru nu afectează înregistrarea dumneavoastră ECG și niciuna dintre informațiile dumneavoastră.
Văd vârfuri mari la începutul înregistrării mele ECG	Cantități mari de zgomot/artefact pot fi văzute în primele câteva milisecunde ale unei înregistrări ECG atunci când filtrul îmbunătățit vă caută bătăile inimii. Acest lucru este foarte rar și durează doar până când prima dumneavoastră bătaie a inimii este văzută în aplicație; acest lucru nu afectează restul înregistrării ECG.
Apare orice altă problemă de comunicare.	Urmați instrucțiunile afișate pe smartphone sau accesați secțiunea „Ajutor” din aplicația „OMRON connect” pentru a beneficia de asistență suplimentară. Dacă problema persistă, contactați punctul de vânzare sau distribuitorul OMRON.

12. Întreținere

12.1 Întreținere

Pentru a proteja tensiometrul împotriva deteriorării, respectați următoarele indicații:

- Modificările neautorizate de către producător vor duce la anularea garanției.

Atenție

- NU DEMONTAȚI și nu încercați să reparați acest tensiometru sau alte componente. Aceasta poate duce la o măsurare incorectă a tensiunii arteriale și/sau la efectuarea de înregistrări ECG incorecte.

12.2 Depozitarea

Păstrați tensiometrul și celelalte componente în husa de protecție atunci când nu îl folosiți.

- Depozitați tensiometrul și celelalte componente într-un loc curat și sigur.

1. **Îndepărtați manșonul de la tensiometru.**

Conectorul pentru aer este conectat ferm pentru a nu se desprinde accidental.

Când scoateți manșonul pentru braț de la tensiometru, extrageți drept conectorul de aer din orificiul pentru aer. La extragere, acesta produce un clic sonor.

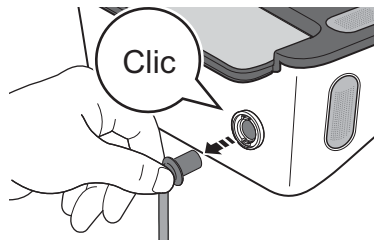

2. Pliăți ușor tubul de aer în manșonul pentru braț.

Notă

- Nu îndoiți sau pliați prea mult furtunul de aer.

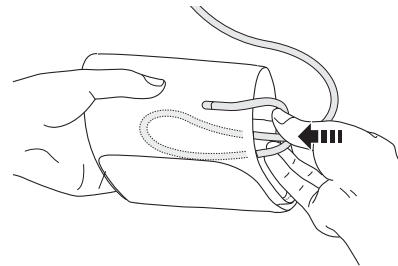

Atenție

- Pentru a deconecta conectorul de aer, trageți de conectorul de aer din plastic de la baza tubului, nu de tub.
-

3. Așezați cu ambele mâini tensiometrul și celelalte componente în husa de protecție.

Nu depozitați tensiometrul și celelalte componente:

- Dacă tensiometrul și celelalte componente sunt ude.
- În locații expuse la condiții extreme de temperatură, umiditate, radiații solare directe, praf sau vapori corozivi, de exemplu provenind de la soluțiile de albire.
- În locații expuse la vibrații sau șocuri.

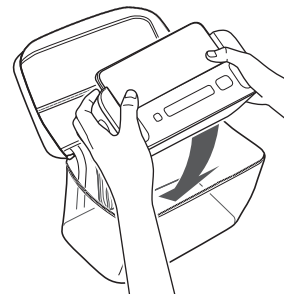

12.3 Curățarea

- Nu utilizați substanțe de curățare abrazive sau volatile.
- Utilizați o lavetă moale uscată sau o lavetă moale umezită cu detergent neagresiv (neutru), pentru a curăța tensiometrul și manșonul pentru braț, iar apoi ștergeți-le cu o lavetă uscată.
- Dacă electrozii sunt murdari, curățați-i cu o lavetă moale sau cu un tampon de vată umezit cu dezinfectant pe bază de alcool.
- Nu utilizați alcool pentru a curăța alte componente; utilizați alcool numai pentru curățarea electrozilor.
- Nu spălați și nu scufundați tensiometrul și manșonul pentru braț sau celelalte componente în apă.
- Nu folosiți benzină, diluanți sau solvenți similari pentru a curăța tensiometrul și manșonul pentru braț sau celelalte componente.

12.4 Calibrare și service

- Precizia acestui tensiometru a fost testată cu atenție, acesta fiind conceput pentru o durată de viață îndelungată.
- În general, se recomandă verificarea aparatului la fiecare doi ani pentru a asigura funcționarea corespunzătoare și precizia acestuia. Consultați distribuitorul autorizat OMRON sau Departamentul de servicii pentru clienți al firmei OMRON la adresele indicate pe ambalaj sau în documentația livrată împreună cu aparatul.

13. Accesorii opționale

Manșon pentru braț

Circumferința brațului

17 - 22 cm

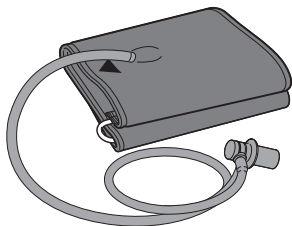

Model: HEM-CS24

Circumferința brațului

22 - 42 cm

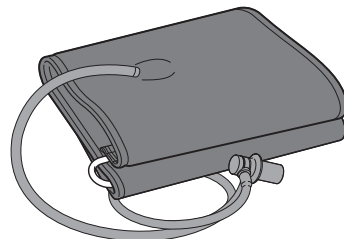

Model: HEM-RML31

• Identic cu manșonul pentru braț furnizat cu produsul.

Notă

• Nu aruncați conectorul de aer. Conectorul de aer poate fi compatibil cu manșonul opțional.

14. Specificații

Categoria de produs	Sfigmomanometre electronice cu funcție de electrocardiograf
Descrierea produsului	Tensiometru automat pentru braț Electrocardiograf cu o singură derivație Complete (HEM-7530T-E3)
Model (cod)	Afișaj LCD digital
Afișajul de citire TA	Operare continuă
Mod de funcționare	IP 21
Clasificare IP	c.c. 6 V 4 W
Valoare nominală	4 baterii alcaline „AA” de 1,5 V
Sursă de alimentare	Aproximativ 300 de măsurători (utilizând baterii alcaline noi)
Durata de viață a acumulatorului	Monitor: 5 ani
Perioadă de valabilitate (durată de viață utilă)	Manșon: 5 ani
Condiții de lucru	între +10 °C și +40 °C/între 15% și 90% UR (fără condensare)/între 800 și 1060 hPa
Condiții de depozitare/transport	între -20 °C și +60 °C / între 10 și 90% UR (fără condensare)
Greutate	Tensiometru:aproximativ 550 g fără baterii Manșon: aproximativ 170 g
Dimensiuni	Tensiometru: aproximativ 232 mm (l) × 98 mm (î) × 123 mm (L) Manșon: aproximativ 145 mm × 594 mm (tub de aer: 750 mm)
Piesă aplicată	Tip BF (manșon), tip CF (electrozi)
Protecție împotriva șocurilor electrice	Echipament ME cu alimentare internă
Temperatura maximă a părții aplicate	Sub +48 °C
Cuprins	Tensiometru, manșon pentru braț (HEM-RML31), husă de protecție, 4 baterii alcaline „AA”, manual de instrucțiuni, jurnal de tensiune arterială

14. Specificații

Măsurarea tensiunii arteriale

Interval de presiune manșon

Intervalul de măsurare a tensiunii arteriale

Intervalul de măsurare a pulsului

Precizie

Umflare

Dezumflare

Metodă de măsurare

Metodă de transmitere

Comunicare fără fir

Circumferința manșonului aplicabilă în cazul tensiometrului

Memorie internă

Înregistrare ECG

Caracteristici de performanță

Circuite

Ieșire

0–299 mmHg

SIS: între 60 și 260 mmHg

DIA: între 40 și 215 mmHg

între 40 și 180 bătăi/minut.

Tensiune: ± 3 mmHg

Puls: $\pm 5\%$ din valoarea afișată

Automată, cu pompa electrică

Supapă automată de dezumflare

Metoda oscilometrică

Bluetooth[®] Low Energy

Gamă de frecvențe: 2,4 GHz (2400 - 2483,5 MHz)

Modulație: GFSK

Putere iradiată efectivă: <20 dBm

între 17 și 42 cm (manșonul inclus: între 22 și 42 cm)

Stochează până la 90 de valori de măsurare a tensiunii arteriale

Canal ECG: un singur canal

Interval dinamic de intrare: 10 mV vârf la vârf

Răspuns în frecvență: între 0,67 Hz și 40 Hz

CMRR: > 60 dB

Impedanță de intrare: > 10 M Ω

Modulație: Ton audio cu ultrasunete modulat în frecvență

Frecvență centrală: 19 kHz

Indice de modulație: 200 Hz/mV

Precizia algoritmului fibA98% sensibilitate și 97% specificitate¹

1. Lau JK, Lowres N, Neubeck L, Brieger DB, Sy RW, Galloway CD, et al. Int J Cardiol. 2013;165(1):193-4

Notă

- Aceste specificații pot fi modificate fără nicio notificare.
- Acest tensiometru respectă cerințele standardului EN ISO 81060-2:2014 și standardele EN ISO 81060-2:2014 și EN ISO 81060-2:2019 + A1:2020 (excluzând pacientele însărcinate și cu pre-eclampsie). În studiul de validare clinică, K5 s-a utilizat pe 85 de subiecți, pentru determinarea tensiunii diastolice.
- Clasificarea IP reprezintă indicele de protecție asigurat de carcase, în conformitate cu standardul IEC 60529. Acest tensiometru este protejat împotriva impactului cu obiecte străine solide cu diametrul de 12,5 mm și mai mare, cum ar fi degetele, și împotriva căderii de picături de apă pe verticală, care pot cauza probleme în timpul unei funcționări normale.
- Modul de funcționare este clasificat în conformitate cu IEC 60601-1.
- Ritmul cardiac afișat în timpul achiziției ECG este o medie a ultimelor 5 secunde.
- Ritmul cardiac afișat în revizuire și în rapoarte este ritmul cardiac mediu pe întreaga înregistrare ECG.
- Frecvența cardiacă în timpul înregistrării unui ECG are un interval de la 30 bpm la 300 bpm și o rezoluție de 1 bpm.

Informații privind interferențele în comunicațiile fără fir

Opțiunea Bluetooth a produsului este utilizată pentru conectarea la aplicațiile dedicate ale dispozitivelor mobile pentru a sincroniza datele referitoare la dată/oră de la dispozitivul mobil la produs, și pentru a sincroniza datele de măsurare de la produs la dispozitivul mobil. Gestionarea ulterioară a datelor de pe dispozitivul mobil ține de discreția utilizatorului. Acest produs funcționează pe o bandă ISM fără licență, la 2,4 GHz, în cazul căreia părți terțe pot intercepta undele radio, intenționat sau nu, cu scop necunoscut. În cazul în care acest produs este utilizat în apropierea altor dispozitive fără fir, cum ar fi cuptorul cu microunde și rețeaua LAN fără fir, care funcționează pe aceeași bandă de frecvențe ca acest produs, există posibilitatea apariției de interferențe. Dacă se produc interferențe, opriți funcționarea celorlalte dispozitive sau mutați acest produs departe de alte dispozitive fără fir înainte de a încerca să îl utilizați.

15. Garanție limitată

Vă mulțumim că ați cumpărat un produs OMRON. Acest produs este confecționat din materiale de foarte bună calitate și s-a acordat multă atenție la fabricarea sa.

Este proiectat pentru a vă oferi un nivel ridicat de confort, cu condiția să fie operat și întreținut corect, respectând instrucțiunile din manual. Acest produs este garantat de OMRON pentru o perioadă de 5 ani de la data cumpărării. Fabricarea corectă, manopera și materialele folosite la acest produs sunt garantate de OMRON. În timpul acestei perioade de garanție OMRON va repara sau înlocui produsul defect sau orice componente defecte, fără a fi nevoie să achitați ceva pentru manoperă sau piese.

Garanția nu acoperă următoarele:

- A. Costurile și riscurile cu transportul.
- B. Costurile cu reparațiile și/sau defecțiunile rezultate ca urmare a reparațiilor efectuate de persoane neautorizate.
- C. Verificările periodice și întreținerea.
- D. Defecțiunea sau uzura pieselor opționale sau a altor accesorii decât aparatul în sine, exceptând cazul unor garanții explicite oferite mai sus.
- E. Costurile determinate de neacceptarea unei clauze (acestea vor fi percepute).
- F. Daunele de orice fel, inclusiv vătămările corporale, cauzate accidental sau ca urmare a utilizării incorecte.
- G. Serviciul de calibrare nu este inclus în garanție.
- H. Piese opționale beneficiază de o garanție de un (1) an din momentul cumpărării. Printre piesele opționale se numără, fără a se limita însă la acestea: manșonul și tubul manșonului.

În cazul în care solicitați service în garanție vă rugăm să depuneți cererea la distribuitorul de la care ați cumpărat produsul sau la un distribuitor autorizat OMRON. Pentru adrese consultați ambalajul produsului / documentația sau distribuitorul specializat. Dacă aveți dificultăți la contactarea serviciului de relații cu clienții al OMRON, vizitați site-ul web (www.omron-healthcare.com) pentru a afla informațiile de contact.









Repararea sau înlocuirea în garanție nu presupune prelungirea sau reînnoirea perioadei de garanție.

Garanția va fi oferită numai în cazul returnării produsului complet, împreună cu factura originală/bonul de casă emis clientului de către vânzător.

16. Ghidul și declarația producătorului















- Acest tensiometru este construit în conformitate cu standardul european EN1060, Sfigmomanometre neinvazive, Partea 1: Cerințe generale și Partea 3: Cerințe suplimentare pentru sistemele electromecanice de măsurare a tensiunii sanguine.
- Prin prezenta, OMRON HEALTHCARE Co., Ltd. declară că echipamentul radio de tip HEM-7530T-E3 este în conformitate cu Directiva 2014/53/UE. Textul complet al declarației de conformitate UE este disponibil pe următorul site web: www.omron-healthcare.com
- Acest produs OMRON este produs și testat conform sistemului strict de control al calității dezvoltat de OMRON HEALTHCARE Co. Ltd., Japonia.
- Vă rugăm să raportați producătorului și autorităților competente din Statul Membru în care aveți reședința orice incident grav produs cu acest dispozitiv.

RO

Descrierea simbolurilor			
	Parte aplicată - Tip BF, tip CF Gradul de protecție împotriva electrocutării (pierderilor de curent)		Număr LOT
IP XX	Grad de protecție împotriva factorilor externi conform IEC 60529		Identificator unic al dispozitivului
	Marcajul CE		Dispozitiv medical
	Marcaj UKCA		Limitare umiditate
	Limitare temperatură		Limitare presiune atmosferică

R059

16. Ghidul și declarația producătorului

Descrierea simbolurilor			
	Tehnologia înregistrată sub marca OMRON pentru măsurarea presiunii arteriale	QUALITY PASS , 	Marcajul de control al calității producătorului
	Identificator pentru manșoanele compatibile cu acest dispozitiv	LATEX FREE	Nu este fabricat din cauciuc natural
	Indicatorul de poziționare a manșonului pentru brațul stâng		Circumferința brațului
	Marcajul de pe manșon trebuie să fie poziționat deasupra arterei		Este necesar ca utilizatorul să consulte manualul cu instrucțiuni.
	Indicatorul intervalului și poziția de aliniere a arterei brahiale		Din motive de siguranță, este necesar ca utilizatorul să respecte cu strictețe specificațiile din manualul cu instrucțiuni.
	Curent continuu		Pentru a indica nivelurile în general înalte și potențial periculoase de radiații neionizante sau pentru a indica echipamente sau sisteme, de exemplu, dispozitive electrice medicale, printre care se numără și dispozitivele emițătoare de radiofrecvență sau cele care utilizează câmpuri electromagnetice de radiofrecvență în scopuri de diagnosticare sau tratament.
	Bateria		
	Indicatorul intervalului de circumferințe ale brațului, pentru facilitarea selectării dimensiunii corecte a manșonului		Data fabricației

Informații importante privind compatibilitatea electromagnetică (CEM)

HEM-7530T-E3 este în conformitate cu standardul EN60601-1-2:2015 privind compatibilitatea electromagnetică (CEM). Documentația suplimentară în conformitate cu acest standard CEM este disponibilă pe www.omron-healthcare.com. Pentru informații CEM privind HEM-7530T-E3, accesați site-ul web.

16. Ghidul și declarația producătorului

Eliminarea corectă a acestui produs (Deșeuri de echipamente electrice și electronice)

Acest marcaj inscripționat pe produs sau prezent în documentația acestuia indică faptul că nu trebuie eliminat împreună cu alte deșeuri menajere la sfârșitul duratei sale de viață.

Pentru a preveni eventuala afectare a mediului înconjurător sau a sănătății oamenilor din cauza eliminării necontrolate a deșeurilor, vă rugăm să separați acest produs de celelalte tipuri de deșeuri și să îl reciclați în mod responsabil pentru a promova utilizarea sustenabilă a resurselor materiale.

Utilizatorii casnici trebuie să contacteze distribuitorul de la care au cumpărat acest produs sau biroul administrației locale pentru detalii referitoare la locul și modul în care pot returna acest produs pentru a fi reciclat în mod ecologic.

Utilizatorii, persoane juridice, trebuie să contacteze furnizorul și să verifice termenii și condițiile din contractul de cumpărare. În momentul eliminării, acest produs nu trebuie amestecat cu alte deșeuri comerciale.



Marca și siglele **Bluetooth**[®] sunt mărci înregistrate deținute de Bluetooth SIG, Inc. și orice utilizare a acestor mărci de către OMRON HEALTHCARE Co.,Ltd. se face pe baza unui contract de licență.

Apple și sigla Apple sunt mărci comerciale ale Apple Inc., înregistrate în SUA și în alte țări și regiuni. App Store este o marcă de servicii a Apple Inc.



Google Play și sigla Google Play sunt mărci comerciale ale Google LLC.

Marca verbală și sigla AliveCor[®] sunt deținute de AliveCor, Inc. și sunt utilizate cu permisiunea acesteia.

Brevetele din Statele Unite ale Americii și brevetele aflate în așteptare: 8,509,882; 9,649,042; 8,301,232; 2017/0215755; 9,247,911; 9,681,814; 2017/0215756.

Celelalte mărci comerciale și denumiri comerciale aparțin respectivilor deținători.

<https://www.omron-healthcare.com/>

 Producător	OMRON HEALTHCARE Co., Ltd. 53, Kunotsubo, Terado-cho, Muko, KYOTO, 617-0002 JAPONIA
 Reprezentant pentru UE	OMRON HEALTHCARE EUROPE B.V. Scorpius 33, 2132 LR Hoofddorp, OLANDA www.omron-healthcare.com
Importator în UE	
Unitate de producție	OMRON HEALTHCARE Co., Ltd. Matsusaka Factory 1855-370, Kubo-cho, Matsusaka-shi, Mie, 515-8503 Japonia
Filiala	OMRON HEALTHCARE UK LTD. Opal Drive, Fox Milne, Milton Keynes, MK15 0DG, UK www.omron-healthcare.com/distributors
Importator în Regatul Unit și persoană responsabilă în Regatul Unit	
Filiale	OMRON MEDIZINTECHNIK HANDELSGESELLSCHAFT mbH OMRON SANTÉ FRANCE SAS www.omron-healthcare.com/distributors

Fabricat în Japonia

Data emiterii: 2020-11-20
IM1-HEM-7530T-E3-RO-02-11/2020