

Зміст

Вступ	UK2
Інструкції з безпеки	UK2
Призначення	UK3
Отримання та перевірка	UK3
Важлива інформація з техніки безпеки	UK4
1. Загальні відомості про прилад	UK10
1.1 Комплект постачання	UK10
1.2 Прилад і манжета на плече	UK10
1.3 Дисплей для відображення показників АТ та символи на пристрої	UK11
1.4 Настанови 2018 ESH/ESC** щодо лікування артеріальної гіпертензії	UK13
1.5 Відображення результату ЕКГ	UK14
1.6 Різниця між частотою пульсу та частотою серцевих скорочень	UK18
2. Підготовка до роботи	UK19
2.1 Встановлення елементів живлення	UK19
2.2 З'єднання приладу зі смартфоном.....	UK21
2.3 Поради щодо вимірювання артеріального тиску / запису ЕКГ	UK23
3. Вимірювання артеріального тиску та запис ЕКГ ...	UK24
3.1 Закріплення манжети	UK24
3.2 Правильне сидіння	UK26
3.3 Вимірювання артеріального тиску та запис ЕКГ ...	UK27
4. Вимірювання тільки артеріального тиску	UK33
5. Запис тільки ЕКГ	UK36
6. Передавання показників артеріального тиску вручну	UK39
7. Вимірювання артеріального тиску вручну	UK40
8. Інші налаштування приладу	UK41
8.1 Вимкнення / увімкнення функції Bluetooth	UK41
8.2 Скидання приладу до налаштувань за замовчуванням.....	UK42
9. Відстеження пам'яті в додатку	UK43
9.1 Відстеження записів ЕКГ	UK43
9.2 Відстеження показників артеріального тиску.....	UK43
10. Налаштування та коригування ЕКГ у додатку	UK44
10.1 Налаштування перегляду записів	UK44
10.2 Регульовані налаштування	UK44
11. Повідомлення про помилки та усунення несправностей	UK45
12. Обслуговування	UK51
12.1 Обслуговування	UK51
12.2 Зберігання	UK51
12.3 Очищення	UK53
12.4 Перевірка та обслуговування.....	UK53
13. Додаткове приладдя	UK54
14. Технічні характеристики	UK55
15. Обмежена гарантія	UK58
16. Керівництво та заява виробника	UK59

Вступ

Дякуємо за придбання автоматичного приладу OMRON Complete для вимірювання артеріального тиску на плечі та запису ЕКГ.

Цей прилад має 2 основні функції: вимірювання артеріального тиску та запис електрокардіограми (ЕКГ). Є 3 способи використання приладу: тільки вимірювання артеріального тиску; тільки запис ЕКГ; одночасне вимірювання артеріального тиску та запис ЕКГ.

Додаткову інформацію про використання додатка OMRON connect див. у розділі «Help» (довідка) у додатку.

Вимірювання артеріального тиску

Прилад вимірює артеріальний тиск осцилометричним методом. Тобто цей прилад визначає коливання крові в плечовій артерії та перетворює ці коливання в цифрові показники.

Запис електрокардіограми (ЕКГ)

Ця модель також має функцію запису ЕКГ, що не поступається якістю запису в клініці та дає користувачам змогу записувати й переглядати ЕКГ на своїх смартфонах за допомогою додатка OMRON connect.

Додаток OMRON connect також надає результати аналізу записаної ЕКГ, щоб визначити, чи є серцевий ритм нормальним, або виявити можливе миготіння передсердь, брадикардію й тахікардію.

Програмне забезпечення та технологія запису ЕКГ на базі AliveCor вбудовані в додаток OMRON connect і є невід'ємною частиною системи OMRON Complete для вимірювання артеріального тиску та запису ЕКГ.

Інструкції з безпеки

У цьому керівництві з експлуатації наведено важливу інформацію щодо автоматичного приладу OMRON Complete для вимірювання артеріального тиску на плечі та запису ЕКГ. Щоб забезпечити безпечно та правильне використання цього приладу, **ПРОЧИТАЙТЕ й УСВІДОМТЕ** всі ці інструкції. **Якщо ці інструкції здаються вам незрозумілими або якщо у вас є запитання, перед використанням цього приладу зверніться в технічний центр або до дистриб'ютора компанії OMRON. Проконсультуйтеся з лікарем щодо конкретних значень свого артеріального тиску й захворювань серця.**

Призначення

Цей прилад призначено тільки для вимірювання артеріального тиску, тільки для запису електрокардіограми (ЕКГ) або вимірювання артеріального тиску та запису ЕКГ одночасно.

Цей цифровий прилад призначено для вимірювання артеріального тиску та частоти пульсу в дорослих.

Прилад призначено для запису, зберігання та передавання ритмів одноканальної електрокардіограми (ЕКГ). Прилад у поєднанні зі смартфоном відображає ритми ЕКГ та виявляє наявність миготіння передсердь, брадикардії, тахікардії та нормального синусового ритму. Прилад призначено для використання медичними працівниками, пацієнтами з підтвердженими захворюваннями серця або підозрою на такі захворювання, а також особами, які стежать за своїм здоров'ям, у домашніх умовах. Прилад не проходив випробувань і не призначений для педіатричного використання.

Отримання та перевірка

Вийміть цей прилад та інші компоненти з упаковки, щоб перевірити їх на наявність пошкоджень. У разі пошкодження цього приладу або його компонентів **НЕ ВИКОРИСТОВУЙТЕ ЙОГО** та зверніться в технічний центр або до дистриб'ютора компанії OMRON.

Важлива інформація з техніки безпеки

Перед початком використання цього приладу прочитайте розділ «Важлива інформація з техніки безпеки» цього керівництва з експлуатації.

Уважно дотримуйтеся цього керівництва з експлуатації заради вашої безпеки.

Збережіть його як довідку на майбутнє. ПРОКОНСУЛЬТУЙТЕСЯ З ЛІКАРЕМ щодо конкретних значень свого артеріального тиску й захворювань серця.



Попередження

Означає потенційно небезпечну ситуацію, що може призвести до смерті чи важких травм.

- НЕ використовуйте цей прилад для вимірювання тиску в немовлят, маленьких дітей, а також у людей, які не здатні висловити своє ставлення до процедури
- НЕ змінюйте лікування на основі показань, отриманих за допомогою цього приладу для вимірювання артеріального тиску та запису ЕКГ. Приймайте ліки згідно з призначенням лікаря. ТІЛЬКИ лікар має необхідну кваліфікацію для діагностування та лікування підвищеного артеріального тиску та захворювань серця.
- НЕ використовуйте прилад на руці / пальцях, якщо вони травмовані або в ділянці вимірювання вводяться / застосовуються медичні засоби.
- НЕ накладайте манжету на плече під час використання крапельниці або переливання крові.
- НЕ використовуйте цей прилад поблизу високочастотного хірургічного обладнання, магнітно-резонансного томографа та комп'ютерного томографа. Недотримання цієї вимоги може призвести до неправильної роботи приладу та (або) до отримання помилкових показників артеріального тиску та (або) записів ЕКГ.
- НЕ використовуйте цей прилад у середовищі з високим вмістом кисню або в присутності горючих газів.
- Проконсультуйтеся з лікарем перед використанням цього приладу за наявності будь-якого з цих станів: поширені форми аритмії, як-от передчасні скорочення передсердь і шлуночків або миготіння передсердь, артеріосклероз, погана перфузія, діабет, вагітність, прееклампсія або захворювання нирок.
ЗВЕРНІТЬ УВАГУ, що будь-який із наведених вище станів, разом із рухом або тремтінням пацієнта, можуть впливати на показники артеріального тиску та (або) записи ЕКГ.
- НІКОЛИ не ставте собі діагноз і не починайте лікування лише на основі показників артеріального тиску та (або) записів ЕКГ. ЗАВЖДИ консультуйтеся з лікарем.
- Щоб запобігти задусенню, тримайте повітряну трубку подалі від немовлят і дітей.

- Тримайте елементи приладу подалі від немовлят і дітей.
Цей виріб містить дрібні деталі. Якщо немовля або дитина їх проковтне, це може призвести до його удушення.
- НЕ записуйте ЕКГ за наявності кардіостимулятора, вживлених кардіовертерів-дефібриляторів або інших вживлених електронних пристроїв.

Передача даних

- Цей виріб випромінює радіочастотні (РЧ) сигнали в смузі з частотою 2,4 ГГц. НЕ використовуйте цей виріб у місцях, де є обмеження для випромінювання РЧ-сигналів, як-от у літаках або лікарнях.
Якщо ви перебуваєте в місці з обмеженням для випромінювання РЧ-сигналів, вимкніть у цьому приладі функцію **Bluetooth®** і вийміть усі елементи живлення.

Правила поведження та використання для батарей

- Тримайте елементи живлення подалі від немовлят і дітей.



Увага!

Означає потенційно небезпечну ситуацію, що може призвести до травм легкої чи середньої тяжкості, а також до пошкодження обладнання чи іншого майна.

- У разі виникнення подразнення шкіри або дискомфорту припиніть використання приладу і зверніться до лікаря за консультацією.
- Проконсультуйтеся з лікарем перед використанням цього приладу на плечі, якщо в цій ділянці здійснено внутрішньосудинний доступ для лікування, або накладено артеріовенозний шунт, через тимчасові перешкоди кровотоку, які можуть призвести до травми.
- Проконсультуйтеся з лікарем перед використанням пристрою, якщо ви перенесли мастектомію.
- Проконсультуйтеся з лікарем перед використанням цього приладу, якщо у вас є серйозні проблеми з кровоотоком або захворювання крові, оскільки надування манжети може призвести до появи синців.
- НЕ проводьте вимірювання артеріального тиску частіше за необхідне, оскільки обмеження кровотоку може спричинити появу синців.
- Накачайте манжету повітрям **ТІЛЬКИ** тоді, коли вона обгорнута навколо плеча.
- Зніміть манжету з плеча, якщо вона не почала спускатися під час вимірювання артеріального тиску.

Важлива інформація з техніки безпеки

- Якщо прилад несправний, він може стати гарячим. У цьому випадку НЕ торкайтеся приладу.
- Використовуйте прилад ТІЛЬКИ для вимірювання артеріального тиску та (або) запису ЕКГ.
- Під час вимірювання артеріального тиску та (або) запису ЕКГ переконайтеся, що жоден мобільний пристрій або будь-який інший електричний пристрій, що створює електромагнітні поля, окрім смартфона, який буде використовуватися з цим приладом, не перебуває в межах радіусу 30 см від цього приладу. Недотримання цієї вимоги може призвести до неправильної роботи приладу та (або) до отримання неточних показників артеріального тиску та (або) записів ЕКГ.
- НЕ розбирайте прилад або його компоненти та не намагайтеся здійснити їх ремонт. Це може призвести до отримання неточних показників артеріального тиску та (або) записів ЕКГ.
- НЕ використовуйте у вологому середовищі та в місцях, де є ризик потрапляння на прилад бризок води. Це може призвести до пошкодження приладу.
- НЕ використовуйте цей прилад у транспортному засобі, що рухається, наприклад в автомобілі на літаку, або під час фізичної активності.
- НЕ кидайте та не піддавайте цей прилад сильним ударам або вібраціям.
- НЕ використовуйте і не зберігайте цей прилад у місцях із підвищеною або зниженою вологістю, високою або низькою температурою, а також в умовах яскравого освітлення та прямого сонячного світла. Зверніться до розділу 14.
- Переконайтеся, що цей прилад не порушує кровообіг, спостерігаючи за рукою під час вимірювання артеріального тиску.
- НЕ використовуйте цей прилад у середовищі, що передбачає активне використання, як-от медичні клініки або кабінети лікарів.
- НЕ використовуйте цей прилад одночасно з іншим медичним електричним обладнанням. Недотримання цієї вимоги може призвести до неправильної роботи приладів і (або) до отримання неточних показників артеріального тиску та (або) записів ЕКГ.
- Щонайменше за 30 хвилин до вимірювання артеріального тиску не можна купатися, вживати алкоголь і кофеїн, курити, виконувати фізичні вправи чи їсти.
- Перед вимірюванням артеріального тиску відпочиньте принаймні 5 хвилин.
- Перед вимірюванням артеріального тиску зніміть із руки тісний або товстий одяг.
- Не рухайтеся і НЕ розмовляйте під час виконання вимірювання.
- Не рухайтеся під час запису ЕКГ.
- Одягайте манжету ТІЛЬКИ на людей, у яких окружність руки відповідає вказаним для цієї манжети значенням.

- Перед проведенням вимірювання артеріального тиску та (або) запису ЕКГ переконайтесь, що прилад пристосувався до кімнатної температури. Вимірювання артеріального тиску та (або) запис ЕКГ після різкої зміни температури може призвести до неточних показників артеріального тиску та (або) запису ЕКГ. Компанія OMRON рекомендує дати приладу нагрітись або охолонути протягом приблизно 2 години, якщо цей прилад буде використовуватися в середовищі, де температура відповідає умовам експлуатації, після тривалого перебування в середовищі з мінімальною або максимальною температурою зберігання. Додаткову інформацію щодо робочої температури й температури зберігання / транспортування див. в розділі 14.
- НЕ використовуйте цей прилад, якщо його термін служби закінчився. Зверніться до розділу 14.
- НЕ згинайте манжету на плече або повітряну трубку надто сильно.
- НЕ перегинайте та НЕ перекручуйте повітряну трубку під час вимірювання артеріального тиску. Це може призвести до травм через порушення кровообігу.
- Від'єднуючи повітряний штекер, слід тягнути за пластиковий повітряний штекер в основі трубки, а не за саму трубку.
- Використовуйте ТІЛЬКИ ту манжету, яка призначена для цього приладу. Використання інших манжет може призвести до отримання неточних показників.
- Надування до тиску, вищого за необхідний, може призвести до утворення синців на плечі у місцях, яких торкається манжета.
ПРИМІТКА. Додаткову інформацію для вимірювання артеріального тиску вручну див. в розділі 7.
- Разом із цим приладом можна використовувати ТІЛЬКИ рекомендовані моделі манжет, елементи живлення та аксесуари. Використання інших манжет та елементів живлення може призвести до пошкодження приладу та (або) його виходу з ладу.
- Використання приладдя й кабелів, що відрізняються від указаних або наданих компанією OMRON, може призвести до підвищеного електромагнітного випромінювання або зменшеної стійкості приладу до електромагнітних перешкод, а також, як результат, стати причиною його неправильної роботи.
- Під час вимірювання артеріального тиску та (або) запису ЕКГ потрібно уникати розміщення або встановлення приладу поряд з іншим пристроєм, окрім смартфона, який буде використовуватися з приладом, оскільки це може призвести до неналежної роботи. У випадку, коли таке використання є необхідним, треба спостерігати за приладом та іншим обладнанням, щоб упевнитися, що вони працюють нормально.

Важлива інформація з техніки безпеки

- Компанія OMRON не надає жодних гарантій на будь-які дані або інформацію, зібрані помилково за допомогою приладу, а також якщо його буде неправильно використано або він вийде з ладу внаслідок неправильного використання, нещасних випадків, внесення змін, нецільового використання, недбалого ставлення або недотримання інструкцій з обслуговування виробу.
- Інтерпретація результатів, яку дає цей монітор, відображає потенційні висновки, а не повний діагноз захворювань серця. Усі інтерпретації має переглядати медичний працівник перед ухваленням рішень щодо лікування.
- **ЗАБОРОНЯЄТЬСЯ** використовувати цей прилад поряд із легкозаймистими анестетиками або лікарськими засобами.
- **ЗАБОРОНЯЄТЬСЯ** піддавати прилад впливу сильних електромагнітних полів.
- **ЗАБОРОНЯЄТЬСЯ** використовувати цей прилад під час заряджання смартфона.
- **ЗАБОРОНЯЄТЬСЯ** записувати ЕКГ поблизу іншого обладнання, що видає звуки в акустичному діапазоні.
- **ЗАБОРОНЯЄТЬСЯ** записувати ЕКГ, якщо електроди брудні. Спочатку очистьте їх.
- Після аналізу ЕКГ додаток може неправильно визначити тріпотіння шлуночків, шлуночкову бігемінію та шлуночкову трігемінію як стани з боку серця, що неможливо інтерпретувати. Проконсультуйтеся з лікарем.
- Компанія OMRON не гарантує, що ви не маєте аритмії або інших проблем зі здоров'ям, коли ЕКГ визначається як нормальна. Ви маєте повідомити свого лікаря про можливі зміни стану вашого здоров'я.
- Якщо додаток OMRON connect виявляє на ЕКГ можливе миготіння передсердь, проконсультуйтеся з лікарем, перш ніж ухвалювати будь-яке медичне рішення, зокрема щодо зміни вживання будь-яких ліків або лікування.
- Детектор миготіння передсердь перевіряє **ЛИШЕ** потенційну наявність миготіння передсердь. Він **НЕ** виявляє інші види аритмії, що потенційно загрожують життю і можуть бути у вас.
- Детектор миготіння передсердь оцінює **ТІЛЬКИ** можливе миготіння передсердь після того, як ви зробили запис ЕКГ. Він **НЕ** здійснює безперервного моніторингу роботи серця й тому не може попередити вас, якщо миготіння передсердь трапиться в будь-який інший час.
- Результат «Bradycardia» (брадикардія) або «Tachycardia» (тахікардія) — це позначення частоти серцевих скорочень, а не клінічний діагноз аритмії. Проконсультуйтеся з лікарем.
- Якщо кінчики ваших пальців сухі, запис ЕКГ може бути неточним. У такому разі змочіть пальці мокрим рушником, лосьйоном на водній основі або аналогічним засобом.
- **НЕ** записуйте ЕКГ, якщо у вас брудні руки.

- Під час запису ЕКГ обов'язково помістіть смартфон на підставку монітора.. Якщо його неправильно розмістити на підставці для смартфона, можуть виникнути проблеми зі зв'язком між смартфоном і монітором, і ЕКГ може бути записано з помилками.
- Електроди для ЕКГ не мають торкатися інших електропровідних частин.
- Якщо ви носите слуховий апарат, вимкніть його під час запису ЕКГ.

Передача даних

- НЕ замінюйте елементи живлення, коли показники артеріального тиску передаються на ваш смартфон. Це може призвести до неправильної роботи цього приладу та унеможливити передавання показників артеріального тиску.

Правила поводження та використання для батарей

- Під час встановлення батарей ЗАВЖДИ дотримуйтеся полярності.
- Для забезпечення живлення цього приладу використовуйте ТІЛЬКИ 4 лужні батареї типу AA. НЕ використовуйте батареї іншого типу. НЕ використовуйте нові та старі батареї разом. НЕ використовуйте разом батареї різних торгових марок.
- Виймайте батареї, якщо не збираєтеся використовувати прилад протягом 3 місяців або більше.
- У разі попадання електроліту з елемента живлення в очі негайно промийте їх великою кількістю чистої води. Негайно проконсультуйтеся з лікарем.
- Якщо на шкіру потрапив електроліт з батарей, негайно промийте шкіру великою кількістю чистої води кімнатної температури. Якщо подразнення, пошкодження або біль не зникають, зверніться до лікаря.
- НЕ використовуйте батареї після закінчення терміну придатності.
- Періодично перевіряйте батареї, щоб переконатися, що вони в доброму робочому стані.
- Під час запису ЕКГ переконайтеся, що відсік батарей надійно закритий кришкою. Якщо кришку відсіку не встановлено, ЕКГ може бути записано з помилками. Якщо ви загубили кришку відсіку, зверніться до технічного центру або дистриб'ютора OMRON.

1. Загальні відомості про прилад

1.1 Комплект постачання

Прилад, манжета на плече (HEM-RML31), чохол для зберігання, 4 лужні батареї типу AA, керівництво з експлуатації, інструкція з налаштування, щоденник артеріального тиску



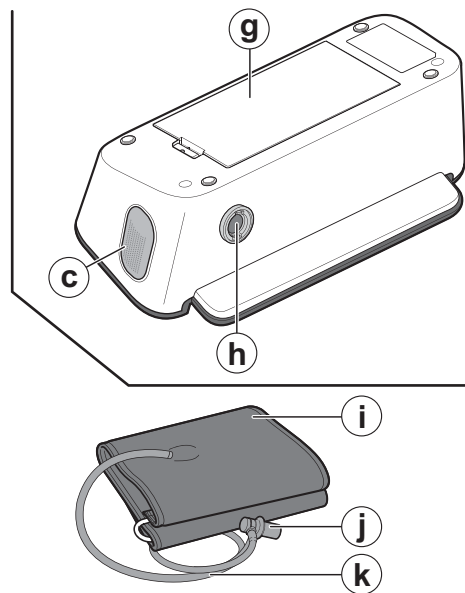
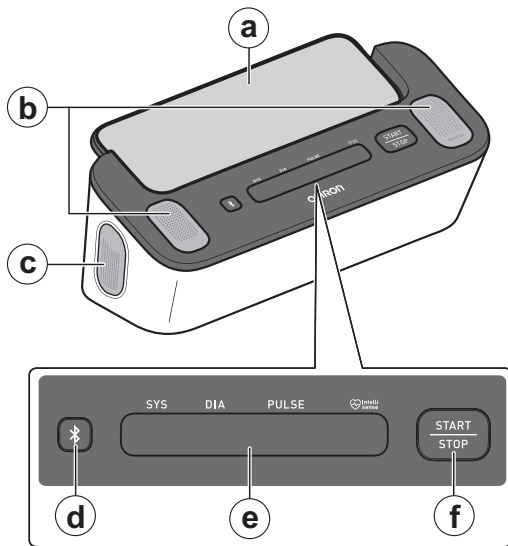

1.2 Прилад і манжета на плече

- а Підставка для смартфона
- б Верхні електроди
- в Бічний електрод (з обох боків)
- г Кнопка з'єднання
- д Дисплей для відображення показників АТ*
- е Кнопка [START/STOP]* (старт / стоп)
- ж Відсік для батарейок
- з Повітряне гніздо
- и Манжета на плече (Окружність плеча 22–42 см)
- к Повітряний штекер
- л Повітряна трубка

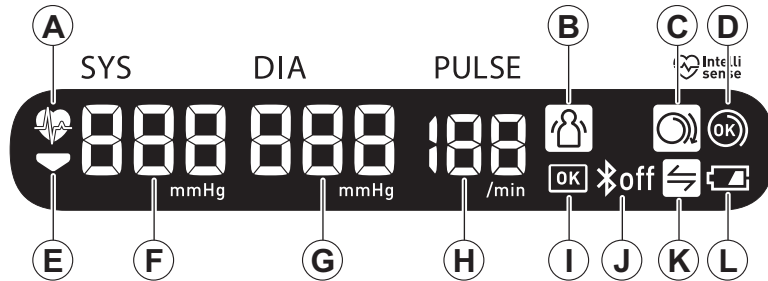









1.3 Дисплей для відображення показників АТ та символи на пристрої



A		Символ серцебиття Блимає під час вимірювання артеріального тиску.
B		Індикатор руху З'являється разом із показниками артеріального тиску, коли ваше тіло рухається під час вимірювання. Якщо цей індикатор з'явився, зніміть манжету з плеча й зачекайте 2–3 хвилини. Тоді не рухайтесь та зробіть ще одне вимірювання.
C		Символ закріплення манжети (погано закріплено) З'являється, якщо манжету неправильно закріплено на плечі під час вимірювання АТ.
D		Символ правильної фіксації манжети (OK) З'являється, якщо манжету правильно закріплено на плечі під час вимірювання АТ.
E		Символ декомпресії З'являється під час випуску повітря з манжети.

1. Загальні відомості про прилад

Ⓕ		Систолічний артеріальний тиск
Ⓖ		Діастолічний артеріальний тиск
Ⓗ		Значення частоти пульсу Значення частоти пульсу з'являється після вимірювання артеріального тиску.
Ⓘ		Символ «ОК» Блимає, коли ваш прилад з'єднано зі смартфоном або показники передано успішно.
Ⓙ		Символ увімкнення функції Bluetooth З'являється під час передавання показників артеріального тиску.
		Символ вимкнення функції Bluetooth З'являється, коли функцію Bluetooth вимкнено.
Ⓚ		Символ синхронізації Блимає / з'являється, коли ваші дані необхідно передати, бо внутрішня пам'ять збережених показників АТ майже або повністю заповнена. Після того, як ви з'єднаєте прилад зі смартфоном, перенесіть свої показники артеріального тиску безпосередньо перед тим, як прилад видалить найдавніші з них. У внутрішній пам'яті приладу можуть зберігатися до 90 показників артеріального тиску.
Ⓛ		Символ низького рівня заряду батарей З'являється, коли батареї мають низький заряд.
		Індикатор розрядженої батарейки З'являється, коли елементи живлення розряджено.

1.4 Настанови 2018 ESH/ESC** щодо лікування артеріальної гіпертензії

Визначення артеріальної гіпертензії за рівнями артеріального тиску на роботі та вдома

	Тиск на роботі	Тиск удома
Систолічний артеріальний тиск	≥ 140 мм рт. ст.	≥ 135 мм рт. ст.
Діастолічний артеріальний тиск	≥ 90 мм рт. ст.	≥ 85 мм рт. ст.

Ці діапазони взяті зі статистичних значень артеріального тиску.

** Європейське товариство артеріальної гіпертензії (European Society of Hypertension, ESH) і Європейське товариство кардіологів (European Society of Cardiology, ESC).

Попередження

- **НІКОЛИ** не ставте собі діагноз і не починайте лікування лише на основі показників артеріального тиску та (або) записів ЕКГ. **ЗАВЖДИ** консультируйтесь з лікарем.

1. Загальні відомості про прилад

1.5 Відображення результату ЕКГ

Після завершення запису ЕКГ результати відображаються в завантаженому додатку OMRON connect у такому форматі: «Possible Afib» (можливе миготіння передсердь (МП)), «Bradycardia» (брадикардія), «Tachycardia» (тахікардія), «Normal» (норма), «Unreadable» (неможливо інтерпретувати) або «Unclassified» (неможливо класифікувати).

Примітки

- Окрім повідомлень «Possible Afib» (можливе МП), «Bradycardia» (брадикардія), «Tachycardia» (тахікардія), «Normal» (норма), «Unclassified» (неможливо класифікувати) та «Unreadable» (неможливо інтерпретувати), у додатку можуть з'являтися повідомлення про помилки ЕКГ з певних причин, як-от недостатній час запису, надмірний рівень шуму для інтерпретації або інші. Якщо таке повідомлення з'являється, дотримуйтеся вказівок у додатку.
- Ви маєте завантажити та дотримуватися інструкцій із налаштування додатка.

Детектор миготіння передсердь

Детектор миготіння передсердь виявляє можливе миготіння передсердь під час запису ЕКГ. У разі виявлення можливого миготіння передсердь після запису ЕКГ ви отримаєте сповіщення у формі повідомлення «Possible Afib» (можливе МП) у додатку. Це вказує не на остаточний діагноз, а лише на ймовірність МП у записі ЕКГ. Для перевірки будь-якого запису ЕКГ, на якому було виявлено можливе миготіння передсердь, потрібно звернутися до лікаря. Якщо у вас з'явилися будь-які симптоми або підозри, зверніться до медичного працівника.

Миготіння передсердь — найпоширеніший тип несинусової тахіаритмії. У разі миготіння передсердь невпорядковані електричні імпульси, які виникають у передсердях і легеневих венах, спричиняють електричну активність у провідній системі серця. Це спричиняє відчуття, яке зазвичай називають періодичним нерегулярним серцебиттям.

Коли в серці виникає миготіння передсердь, його дві верхні камери, праве та ліве передсердя, фактично тремтять, замість того, щоб ефективно скорочуватися.

Це не сприяє повному спорожненню передсердь, а отже, може спричинити застій крові з подальшим утворенням тромбів. Це може призвести до серйозних проблем зі здоров'ям, зокрема до інсультів, транзиторних ішемічних атак (ТІА) і тромбоемболії легеневої артерії (ТЕЛА), залежно від того, у якій камері серця перебуває тромб.

Приблизно 15 % випадків інсульту трапляються в людей із миготінням передсердь. Зі збільшенням віку населення зростає і частота виникнення миготіння передсердь, досягаючи щонайбільше 3–5 % серед людей віком понад 65 років.

Найпоширенішими симптомами миготіння передсердь є пальпітація (нерегулярне серцебиття), запаморочення, прискорене серцебиття, періодичний нерегулярний серцевий ритм, аномальний серцевий шум (S1), біль у грудній клітці, хронічна задишка, аномальний тиск у яремній ямці, втома та зниження витривалості під час фізичного навантаження. Інші симптоми, пов'язані з ТІА та інсультами, можуть бути початковими проявами миготіння передсердь. Одними з найпоширеніших причин миготіння передсердь є довготривала артеріальна гіпертензія, застійна серцева недостатність, ураження клапанів серця, інфаркти міокарда, аортокоронарне шунтування в анамнезі, гіпертиреоз, зловживання алкоголем, куріння, цукровий діабет та електролітний дисбаланс.

Детектор брадикардії

Детектор брадикардії виявляє брадикардію на ЕКГ.

У разі виявлення брадикардії після запису ЕКГ ви отримаєте сповіщення у формі повідомлення «Bradycardia» (брадикардія) у додатку.

Брадикардія — один із типів аритмії, пов'язаний з уповільненим серцебиттям (40–50 ударів на хвилину). Програма аналізує ЕКГ, щоб виявити нормальний синусовий ритм без серйозних відхилень у діапазоні 40–50 ударів на хвилину.

Детектор тахікардії

Детектор тахікардії виявляє тахікардію на ЕКГ.

У разі виявлення тахікардії після запису ЕКГ ви отримаєте сповіщення у формі повідомлення «Tachycardia» (тахікардія) у додатку.

Тахікардія — один із типів аритмії, пов'язаний із пришвидшеним серцебиттям (100–140 ударів на хвилину). За такої частоти серцевих скорочень програма визначає цю знахідку як нормальний синусовий ритм без серйозних відхилень від норми.

Детектор норми

Детектор норми відображає в програмі сповіщення «Normal» (норма), коли запис ЕКГ відповідає нормальним показникам.

1. Загальні відомості про прилад

Норма означає, що частота серцевих скорочень становить від 50 до 100 ударів на хвилину, аномальних скорочень немає або їх дуже мало, а форма, час і тривалість кожного удару відповідають нормальному синусовому ритму. Важливо пам'ятати, що діапазон нормальних значень варіюється індивідуально та є досить широким. Зміни у формі або часових параметрах ЕКГ можуть бути нормальними для однієї людини, але оскільки додатками для мобільних пристроїв користується велика кількість різних людей, детектор норми розроблено в такий спосіб, щоб визначення норми залишалось доволі консервативним.

Якщо у вас діагностовано захворювання, яке впливає на форму кривої ЕКГ (наприклад, затримка внутрішньошлуночкової провідності, блокада лівої або правої ніжки пучка Гіса, синдром Вольфа-Паркінсона-Вайта тощо), у вас спостерігається велика кількість передчасних скорочень шлуночків або передсердь (ПСШ та ПСП), ви страждаєте на аритмію або зробили неякісний запис, навряд чи ви отримаєте повідомлення про те, що ваша ЕКГ в нормі.

Важливо також зазначити, що детектор норми аналізує весь сигнал, перш ніж визначити, чи можна вважати його нормальним. Якщо ви відчуваєте незначну кількість ПСП або ПСШ під час запису нормальних ударів на тлі нормального ритму, детектор норми, швидше за все, визнає цей запис ЕКГ нормальним.

Детектор не визнає нормальною ЕКГ, частота серцевих скорочень упродовж запису якої виходить за межі діапазону 50–100 ударів на хвилину, навіть якщо ЕКГ має нормальний синусовий ритм. Як наслідок, якщо зазвичай ви маєте нормальні результати, але записуєте ЕКГ відразу після фізичного навантаження, яке підвищує частоту серцевих скорочень до понад 100 ударів на хвилину, результат може відрізнятись від норми.

Детектор неможливості інтерпретації

Детектор неможливості інтерпретації визначає, чи запис можна інтерпретувати. У разі виявлення перешкод після запису ЕКГ в додатку з'явиться повідомлення про те, що ваш запис класифіковано як «No analysis» (не підлягає аналізу), а також кілька порад, як отримати якісний запис ЕКГ. Згодом у вас буде можливість зберегти запис або спробувати ще раз. Якщо запис можна проаналізувати, детектори миготіння передсердь, брадикардії, тахікардії та норми проведуть аналіз ЕКГ та повідомлять про результати, як описано на попередніх сторінках.

Неможливо класифікувати

У додатку може з'явитися повідомлення «Unclassified» (неможливо класифікувати) для запису ЕКГ, який не було визначено як нормальний чи такий, що неможливо інтерпретувати, не було виявлено як можливе миготіння передсердь, брадикардію чи тахікардію.

Неможливість класифікації означає, що результат не є ані нормою, ані таким, що неможливо інтерпретувати, і не дає підстав стверджувати про миготіння передсердь, брадикардію чи тахікардію.

Результат «Unclassified» (неможливо класифікувати) може означати нормальний ритм, — наприклад, коли частота серцебиття перевищує 100 ударів за хвилину після фізичного навантаження, — або патологічні ритми; якщо ви постійно отримуєте результати «Unclassified» (неможливо класифікувати), можливо, вам варто поділитися цими записами ЕКГ зі своїм лікарем. Ви можете надіслати їх лікареві електронною поштою.

Увага!

- Після аналізу ЕКГ додаток може неправильно визначити тріпотіння шлуночків, шлуночкову бігемінію та шлуночкову тригемінію як стани з боку серця, що неможливо інтерпретувати. Проконсультуйтеся з лікарем.
- Компанія OMRON не гарантує, що ви не маєте аритмії або інших проблем зі здоров'ям, коли ЕКГ визначається як нормальна. Ви маєте повідомити свого лікаря про можливій зміні стану вашого здоров'я.
- Якщо додаток OMRON connect виявляє на ЕКГ можливе миготіння передсердь, проконсультуйтеся з лікарем, перш ніж ухвалювати будь-яке медичне рішення, зокрема щодо зміни вживання будь-яких ліків або лікування.
- Детектор миготіння передсердь перевіряє ЛИШЕ потенційну наявність миготіння передсердь. Він НЕ виявляє інші види аритмії, що потенційно загрожують життю і можуть бути у вас.
- Детектор миготіння передсердь оцінює ТІЛЬКИ можливе миготіння передсердь після того, як ви зробили запис ЕКГ. Він НЕ здійснює безперервного моніторингу роботи серця й тому не може попередити вас, якщо миготіння передсердь трапиться в будь-який інший час.
- Результат «Bradycardia» (брадикардія) або «Tachycardia» (тахікардія) — це позначення частоти серцевих скорочень, а не клінічний діагноз аритмії. Проконсультуйтеся з лікарем.

1. Загальні відомості про прилад

1.6 Різниця між частотою пульсу та частотою серцевих скорочень

Частота пульсу під час вимірювання артеріального тиску та частота серцевих скорочень під час запису ЕКГ розраховуються по-різному, як це описано нижче. Між цими значеннями може бути різниця.

Частота пульсу під час вимірювання артеріального тиску

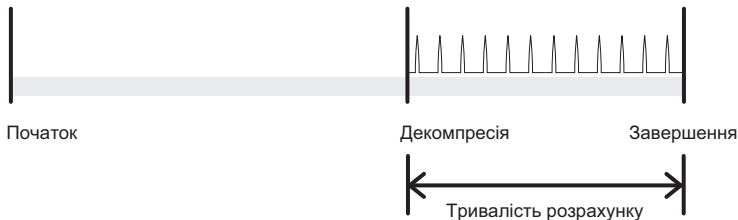

Частота серцевих скорочень на ЕКГ



2. Підготовка до роботи

2.1 Встановлення елементів живлення

1. Вставте тонкий предмет, наприклад кінчик кулькової ручки або невелику викрутку, в отвір фіксатора кришки батарейного відсіку. Натисніть на нього горизонтально, а потім потягніть угору, як показано на зображенні.

Примітки

- Будьте обережні, щоб не поранитися, коли використовуєте тонкий предмет.

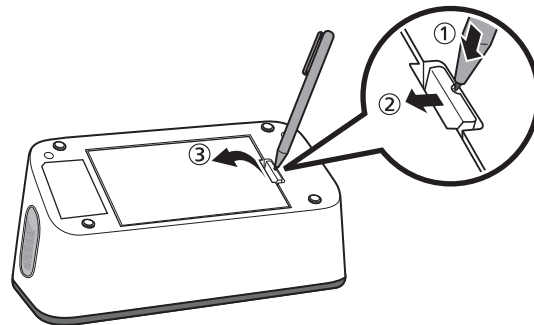

2. Установіть 4 лужні батареї типу AA згідно з вказівками у відсіку для елементів живлення.

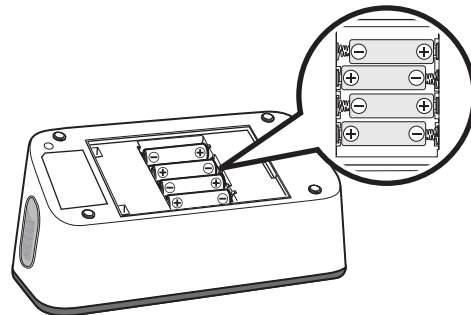

2. Підготовка до роботи

3. Надійно закрийте кришку відсіку для елементів живлення.

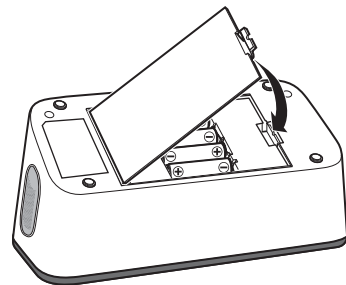

Примітки

- Коли на дисплеї результатів АТ блимає символ «», рекомендується замінити елементи живлення.
- Щоб замінити елементи живлення, вимкніть вимірювач і вийміть всі елементи живлення. Потім замініть одночасно 4 новими лужними елементами живлення.
- Перед вимірюванням артеріального тиску необхідно встановити правильну дату й час на пристрої. Дата й час встановлюються автоматично, коли ви з'єднуєтесь зі смартфоном та (або) передаєте на нього показники артеріального тиску. Проте дату й час буде встановлено лише для подальших вимірювань артеріального тиску, що виконуватимуться після збереження переданих результатів вимірювання; дата й час не будуть збережені для результатів щойно переданого вимірювання. Інструкції зі з'єднання або передавання див. у підрозділі 2.2.
- Заміна елементів живлення не призведе до видалення попередніх показників артеріального тиску.
- Елементи живлення з комплекту поставки можуть мати коротший термін експлуатації, ніж нові елементи живлення.
- Використані елементи живлення слід утилізувати з дотриманням місцевих правил.

Увага!

- Під час запису ЕКГ переконайтеся, що відсік батареї надійно закритий кришкою. Якщо кришку відсіку не встановлено, ЕКГ може бути записано з помилками. Якщо ви загубили кришку відсіку, зверніться до технічного центру або дистриб'ютора OMRON.

2.2 З'єднання приладу зі смартфоном

Після з'єднання приладу зі смартфоном дата та час на приладі будуть встановлені автоматично.

Примітки

- Перш ніж користуватися функцією ЕКГ, необхідно завантажити додаток і з'єднати прилад зі смартфоном.

Перегляньте список сумісних смартфонів на веб-сайті www.omronconnect.com/devices/.
Пристрої та операційні системи, не зазначені на нашому веб-сайті, не підтримуються.

1. Увімкніть Bluetooth на своєму смартфоні.
2. Завантажте й установіть на свій смартфон безкоштовний додаток OMRON connect.



Якщо ви завантажили його раніше та створили обліковий запис, відкрийте додаток і додайте новий прилад.

3. Відкрийте додаток і дотримуйтесь інструкцій зі з'єднання, що відображаються на вашому смартфоні.

2. Підготовка до роботи

4. Підтвердьте успішне з'єднання вимірювача з інтелектуальним пристроєм.

Після успішного з'єднання приладу зі смартфоном блимає символ «ОК».

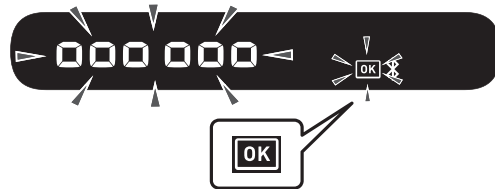

5. Натисніть кнопку [START/STOP] (старт / стоп), щоб вимкнути прилад.

Примітки

- Вимірювач автоматично вимкнеться через 10 секунд.
- Навіть якщо ви створюєте пару із цим приладом не для налаштування дати й часу, будь-які показники артеріального тиску, які ви вимірюєте за його допомогою, буде перенесено під час з'єднання.
- Якщо у вас виникли проблеми зі з'єднанням, див. розділ 11.
- Зауважте, що компанія OMRON не несе відповідальності за втрату даних і (або) інформації в додатку.
- OMRON connect — це єдиний додаток, який ми рекомендуємо використовувати з вашим приладом для передавання показників артеріального тиску, а також для правильного запису та перегляду результатів ЕКГ.

2.3 Поради щодо вимірювання артеріального тиску / запису ЕКГ

Поради щодо вимірювання артеріального тиску, які допоможуть отримати точні показники

- Стрес підвищує артеріальний тиск. Не слід виконувати вимірювання під час стресових ситуацій.
- Вимірювання слід виконувати у спокійному місці.
- Важливо проводити вимірювання кожен день у той самий час. Рекомендується проводити вимірювання вранці та ввечері.
- Не забувайте записувати показання артеріального тиску й частоти пульсу для лікаря. Одне вимірювання не надасть точних показників артеріального тиску. Використовуйте щоденник артеріального тиску, який входить до комплекту та записуйте в нього виміряні значення за певний період часу. Завантажити PDF-файли щоденника артеріального тиску або журналу для запису показників артеріального тиску можна на веб-сайті www.omron-healthcare.com.

UK

Увага!

- Щонайменше за 30 хвилин до вимірювання артеріального тиску не можна купатися, вживати алкоголь і кофеїн, курити, виконувати фізичні вправи чи їсти.
- Перед вимірюванням артеріального тиску відпочиньте принаймні 5 хвилин.

Поради для запису ЕКГ, які допоможуть забезпечити точність реєстрації

- Очистьте 4 електроди засобом для дезінфекції на спиртовій основі. Див. підрозділ 12.3.
- Від'єднайте навушники, зарядний кабель або будь-які інші підключені пристрої від свого смартфона.
- Ми рекомендуємо записувати ЕКГ у стані спокою, коли ви прокидаєтеся вранці, тобто в той час, коли організм максимально розслаблений.

3. Вимірювання артеріального тиску та запис ЕКГ

Передбачено 3 способи використання цього приладу.

1. Одночасне вимірювання артеріального тиску та запис ЕКГ: див. кроки в цьому розділі.
2. Вимірювання тільки артеріального тиску: див. розділ 4.
3. Запис лише ЕКГ: див. розділ 5.

3.1 Закріплення манжети

Примітки

- Наступні кроки призначені для накладання манжети на ліву руку. Якщо вимірювання виконується на правій руці, дотримуйтесь інструкцій щодо накладання манжети на праву руку в примітці в кінці цього підрозділу.
- Артеріальний тиск на правій та лівій руці може бути різним, тому отримані значення також можуть відрізнятись. Компанія OMRON рекомендує завжди вимірювати тиск на одній і тій же руці. У разі істотного розходження значень артеріального тиску на двох руках запитайте в лікаря, на якій руці проводити вимірювання.

Увага!

- Перед вимірюванням зніміть із руки тісний або товстий одяг.

1. Щоб підключити манжету до приладу, надійно встановіть повітряний штекер у повітряне гніздо. Ви почуєте звук клацання.



2. Пропустіть руку через петлю манжети. Потягніть манжету, поки вона не досягне лівої верхньої частини руки.

Примітки

- Нижній край манжети на плечі має бути на 1–2 см вище ліктя. Повітряна трубка має бути спрямована донизу вздовж внутрішньої сторони руки і знаходитися на одній лінії з середнім пальцем.

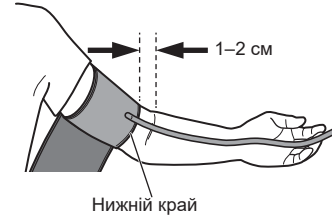

3. Переконайтеся, що повітряна трубка розташована на внутрішній стороні руки, і надійно обгорніть манжету, щоб вона щільно прилягала до плеча.

Примітки

- Під час вимірювання на правій руці, повітряна трубка має проходити збоку від ліктя, вздовж нижньої частини руки. Будьте обережні, щоб не перетиснути рукою повітряну трубку.



3. Вимірювання артеріального тиску та запис ЕКГ

3.2 Правильне сидіння

Для виконання вимірювань артеріального тиску та запису ЕКГ необхідно розслабитись, прийняти зручну сидячу позу в тихому приміщенні з комфортною температурою.

- Сядьте так, щоб спина й рука на щось спиралися.
- Поставте стопи рівно та не перехрещуйте ноги.
- Обидві руки мають зручно лежати на столі.
- Розташуйте прилад достатньо близько, щоб доторкнутися до нього зігнутими ліктями.
- Манжета на плече для вимірювання артеріального тиску має накладатися на руку на рівні серця.

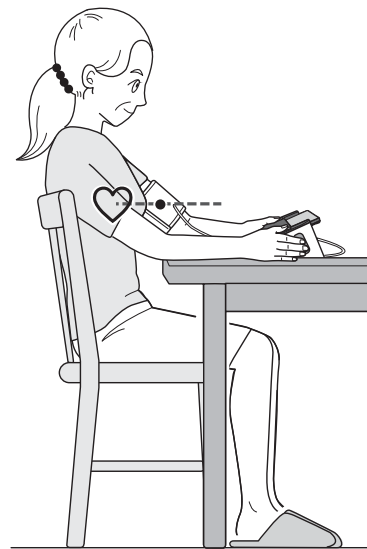

3.3 Вимірювання артеріального тиску та запис ЕКГ

Примітки

- Для зупинки вимірювання артеріального тиску та запису ЕКГ заберіть обидві кисті рук з електродів і натисніть кнопку [START/STOP] (старт / стоп) на приладі, щоб спустити повітря з манжети.

Увага!

- НЕ використовуйте цей прилад одночасно з іншим медичним електричним обладнанням. Недотримання цієї вимоги може призвести до неправильної роботи приладів і (або) до отримання неточних показників артеріального тиску та (або) записів ЕКГ.
- Не рухайтесь і НЕ розмовляйте під час виконання вимірювання.
- Не рухайтесь під час запису ЕКГ.
- Якщо кінчики ваших пальців сухі, запис ЕКГ може бути неточним. У такому разі змочіть пальці мокрим рушником, лосьйоном на водній основі або аналогічним засобом.
- НЕ записуйте ЕКГ, якщо у вас брудні руки.
- Під час запису ЕКГ обов'язково помістіть смартфон на підставку монітора. Якщо його неправильно розмістити на підставці для смартфона, можуть виникнути проблеми зі зв'язком між смартфоном і монітором, і ЕКГ може бути записано з помилками.

1. **Відкрийте додаток OMRON connect на смартфоні.**
2. **Дотримуйтесь інструкцій, щоб почати запис ЕКГ на смартфоні. Докладніше див. в розділі «Help» (довідка) в додатку.**

3. Вимірювання артеріального тиску та запис ЕКГ

- 3. Поставте смартфон на підставку для смартфона на приладі.**



Примітки

- Переконайтеся, що ви сидите правильно. Див. підрозділ 3.2.

- 4. Натисніть кнопку [START/STOP] (старт / стоп), щоб почати вимірювання АТ.**

Усі символи з'являються на дисплеї відображення показників АТ на приладі перед початком роботи.

Манжета на плечі почне наповнюватися повітрям за кілька секунд.

5. Торкніться 4 електродів, як показано на зображенні.

Розслабте кисті рук. Щоб записати ЕКГ, покладіть великі пальці на верхні електроди та 2 або більше пальців на кожен з бічних електродів.

Після того, як ви покладете пальці на електроди, запис ЕКГ почнеться автоматично.

Примітки

- Щоб зменшити м'язовий шум, покладіть руки на рівну поверхню для кращої підтримки під час запису ЕКГ.
- Щоби пов'язати обидва результати (показники артеріального тиску та запис ЕКГ) у додатку, торкніться 4 електродів одразу після натискання кнопки [START/STOP] (старт / стоп).

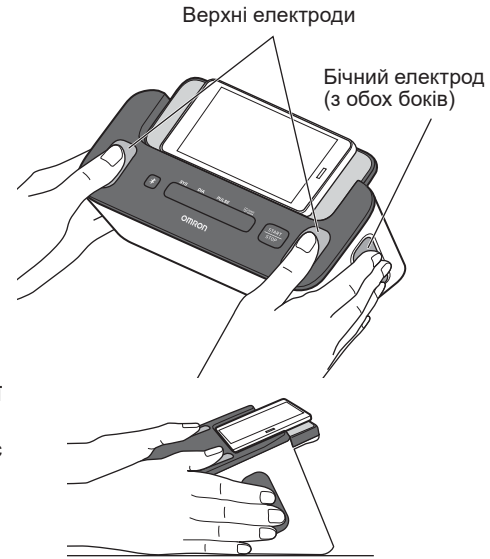

UK



6. Не рухайтеся та не розмовляйте під час виконання вимірювання й запису.

3. Вимірювання артеріального тиску та запис ЕКГ

Вимірювання артеріального тиску

- 1) Під час кожного серцевого скорочення блимає символ .

Примітки

- Символ  з'являється, коли манжету правильно зафіксовано на плечі.
 - Якщо відображається символ , манжету зафіксовано на плечі неправильно. Натисніть кнопку [START/STOP] (старт / стоп), щоб вимкнути прилад, після цього правильно зафіксуйте манжету.
- 2) Після того, як прилад визначить ваш артеріальний тиск і частоту пульсу, манжета автоматично здуває повітря. Значення артеріального тиску та частоти пульсу виводяться на екран приладу.
- 3) Щойно вимірювання артеріального тиску буде завершено, показники передаються на ваш смартфон.

Примітки

- На підключеному смартфоні має бути ввімкнений Bluetooth.

Дисплей для відображення показників артеріального тиску

▼ ПОЧАТОК



▼ КОМПРЕСІЯ



▼ ЗАВЕРШЕННЯ



Запис ЕКГ

- 1) Додаток починає 30-секундний зворотний відлік і показує зубці ЕКГ на вашому смартфоні.
- 2) Після завершення запису ЕКГ на екрані вашого смартфона з'явиться результат аналізу ЕКГ («Possible Afib» (можливе МП), «Bradycardia» (брадикардія), «Tachycardia» (тахікардія), «Normal» (норма), «Unreadable» (неможливо інтерпретувати), «Unclassified» (неможливо класифікувати) чи інші повідомлення). Докладніше див. в підрозділі 1.5.
- 3) Показники артеріального тиску також з'являться на екрані вашого смартфона. Це займе трохи часу.

Примітки

- Запис має тривати щонайменше 30 секунд для отримання достатніх даних та аналізу детекторами. За потреби можна змінити тривалість запису. Див. підрозділ 10.2.

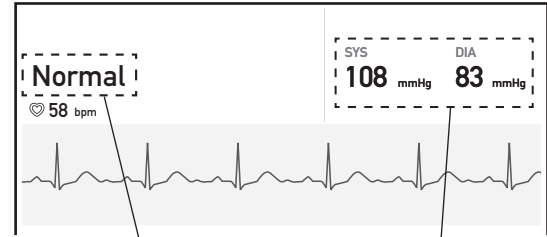

Результат аналізу ЕКГ Показник артеріального тиску

На ілюстрації показано зображення додатка. Воно може змінюватися без попереднього повідомлення.

3. Вимірювання артеріального тиску та запис ЕКГ

7. Приберіть обидві кисті рук з електродів і зніміть манжету з плеча.

Примітки

- Після вимірювання артеріального тиску та запису ЕКГ ви можете швидко додати такі теги, як симптоми, види діяльності або особисті нотатки, у додатку.

8. Натисніть кнопку [START/STOP] (старт / стоп), щоб вимкнути прилад.

Примітки

- Вимірювач автоматично вимкнеться через 2 хвилини.
- Перед повторним вимірюванням артеріального тиску необхідно зачекати 2–3 хвилини. За цей час артерії повертаються в той стан, у якому вони перебували до вимірювання тиску. Можливо, вам доведеться збільшити час паузи залежно від ваших індивідуальних фізіологічних властивостей.
- Прилад зберігає у внутрішній пам'яті до 90 показників артеріального тиску, але попередні показники на ньому переглянути неможливо.
- Якщо систолічний тиск перевищує 210 мм рт. ст., виконайте вимірювання артеріального тиску вручну. Зверніться до розділу 7.
- Якщо Bluetooth увімкнено, показники артеріального тиску будуть передані на ваш смартфон протягом 1 години після вимірювання артеріального тиску. Якщо вам потрібно передати показники артеріального тиску вручну, див. розділ 6.

4. Вимірювання тільки артеріального тиску

Примітки

- Артеріальний тиск можна виміряти без з'єднання зі смартфоном. Щоб створити з'єднання приладу зі смартфоном, див. підрозділ 2.2.
- За необхідності одночасного вимірювання артеріального тиску та запису ЕКГ див. розділ 3.
- За необхідності тільки запису ЕКГ див. розділ 5.

UK

Увага!

- НЕ використовуйте цей прилад одночасно з іншим медичним електричним обладнанням. Недотримання цієї вимоги може призвести до неправильної роботи приладів і (або) до отримання неточних показників артеріального тиску та (або) записів ЕКГ.
- Не рухайтеся і НЕ розмовляйте під час виконання вимірювання.

1. Закріпіть манжету. Див. підрозділ 3.1.

2. Сядьте в правильному положенні. Див. підрозділ 3.2.

3. Натисніть кнопку [START/STOP] (старт / стоп), щоб почати вимірювання АТ.

Усі символи з'являються на дисплеї відображення показників АТ на приладі перед початком роботи. Манжета на плечі почне наповнюватися повітрям за кілька секунд.

Примітки



- Для скасування вимірювання артеріального тиску натисніть кнопку [START/STOP] (старт / стоп) один раз, щоб спустити повітря з манжети на плечі.

4. Вимірювання тільки артеріального тиску

4. Не рухайтеся та не розмовляйте під час виконання вимірювання.

- 1) Під час кожного серцевого скорочення блимає символ .

Примітки

- Символ  з'являється, коли манжету правильно зафіксовано на плечі.
- Якщо відображається символ , манжету зафіксовано на плечі неправильно. Натисніть кнопку [START/STOP] (старт / стоп), щоб вимкнути прилад, після цього правильно зафіксуйте манжету.

- 2) Після того, як прилад визначить ваш артеріальний тиск і частоту пульсу, манжета автоматично здуває повітря.

Значення артеріального тиску та частоти пульсу виводяться на екран приладу.

Примітки

- Якщо не було створено з'єднання приладу зі смартфоном, пропустіть крок 3 і 4.

- 3) Після завершення вимірювання відкрийте на смартфоні додаток OMRON connect, щоби передати показники артеріального тиску.

Примітки

- На підключеному смартфоні має бути увімкнений Bluetooth.
- Якщо Bluetooth увімкнено, показники артеріального тиску будуть передані на ваш смартфон протягом 1 години після вимірювання артеріального тиску.
- Якщо вам потрібно передати показники артеріального тиску вручну, див. розділ 6.

- 4) Ви можете переглянути показники свого артеріального тиску в додатку.
-

5. Зніміть манжету.

6. Натисніть кнопку [START/STOP] (старт / стоп), щоб вимкнути прилад.

Примітки

- Вимірювач автоматично вимкнеться через 2 хвилини.
- Перед повторним вимірюванням артеріального тиску необхідно зачекати 2–3 хвилини. За цей час артерії повертаються в той стан, у якому вони перебували до вимірювання тиску. Можливо, вам доведеться збільшити час паузи залежно від ваших індивідуальних фізіологічних властивостей.
- Прилад зберігає у внутрішній пам'яті до 90 показників артеріального тиску, але попередні показники на ньому переглянути неможливо.
- Якщо систолічний тиск перевищує 210 мм рт. ст., виконайте вимірювання артеріального тиску вручну. Зверніться до розділу 7.

5. Запис тільки ЕКГ

Примітки

- За необхідності одночасного вимірювання артеріального тиску та запису ЕКГ див. розділ 3.
- Інформацію щодо вимірювання тільки артеріального тиску див. у розділі 4.

Увага!

- Не рухайтесь під час запису ЕКГ.
- Якщо кінчики ваших пальців сухі, запис ЕКГ може бути неточним. У такому разі змочіть пальці мокрим рушником, лосьйоном на водній основі або аналогічним засобом.
- НЕ записуйте ЕКГ, якщо у вас брудні руки.
- Під час запису ЕКГ обов'язково помістіть смартфон на підставку монітора.. Якщо його неправильно розмістити на підставці для смартфона, можуть виникнути проблеми зі зв'язком між смартфоном і монітором, і ЕКГ може бути записано з помилками.

1. **Сядьте в правильному положенні. Див. підрозділ 3.2.**
2. **Відкрийте додаток OMRON connect на смартфоні.**
3. **Дотримуйтесь інструкцій, щоб почати запис ЕКГ на смартфоні. Докладніше див. в розділі «Help» (довідка) в додатку.**

4. Поставте смартфон на підставку для смартфона на приладі.

5. Торкніться 4 електродів, як показано на зображенні.

Розслабте кисті рук. Щоб записати ЕКГ, покладіть великі пальці на верхні електроди та 2 або більше пальців на кожен з бічних електродів.

Після того, як ви покладете пальці на електроди, запис ЕКГ почнеться автоматично.

Примітки

- Щоб зменшити м'язовий шум, покладіть руки на рівну поверхню для кращої підтримки під час запису ЕКГ.

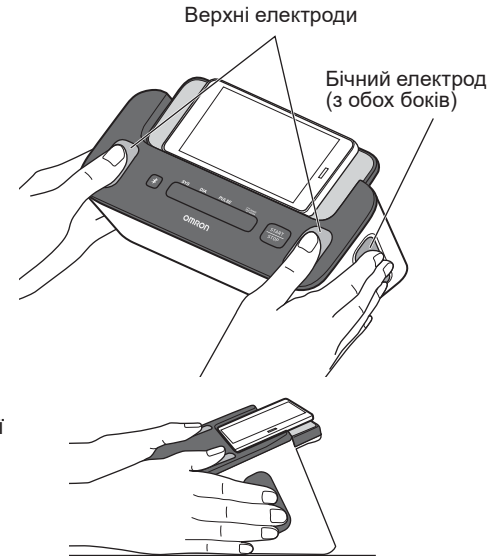

6. Не рухайтеся під час виконання запису до його завершення.

- 1) Додаток починає 30-секундний зворотний відлік і показує зубці ЕКГ на вашому смартфоні.
- 2) Після завершення запису ЕКГ на вашому смартфоні з'явиться результат аналізу ЕКГ («Possible Afib» (можливе МП), «Bradycardia» (брадикардія), «Tachycardia» (тахікардія), «Normal» (норма), «Unreadable» (неможливо інтерпретувати), «Unclassified» (неможливо класифікувати) чи інші повідомлення). Докладніше див. в підрозділі 1.5.

Примітки

- Запис має тривати щонайменше 30 секунд для отримання достатніх даних та аналізу детекторами. За потреби можна змінити тривалість запису. Див. підрозділ 10.2.

7. Приберіть обидві кисті рук з електродів.

Примітки

- Якщо ви випадково натиснули кнопку [START/STOP] (старт / стоп), натисніть її ще раз, щоб зупинити процес вимірювання артеріального тиску.
- Після запису ЕКГ можна швидко додати такі теги, як симптоми, види діяльності або особисті нотатки, у додатку.

6. Передавання показників артеріального тиску вручну

Після завершення вимірювання відкрийте на смартфоні додаток OMRON connect, щоб передати показники артеріального тиску. Якщо вам потрібно передати показники артеріального тиску пізніше, спробуйте зробити це вручну.

1. Переконайтеся, що відстань між приладом і смартфоном не перевищує 5 м.

2. Відкрийте додаток OMRON connect на смартфоні.

Примітки



- Переконайтеся, що ваш прилад вимкнено. Якщо він увімкнений, натисніть кнопку [START/STOP] (старт / стоп), щоб очистити показники з РК екрана.

3. Натисніть кнопку  на приладі, щоб передати показники артеріального тиску.

Якщо ваші показники АТ успішно передані до додатка, на дисплеї приладу почне блимати символ «OK».

4. Натисніть кнопку [START/STOP] (старт / стоп), щоб вимкнути прилад.

Примітки

- Вимірювач автоматично вимкнеться через 10 секунди.
- Цей прилад може зберігати до 90 показників артеріального тиску. Збережені показники АТ не можна переглядати на дисплеї приладу. Ви можете переглянути показники свого артеріального тиску в додатку після передавання. Коли на дисплеї показників АТ з'являється символ , це означає, що пам'ять приладу майже заповнена. Передайте показники артеріального тиску в програму безпосередньо перед тим, як їх видалити.
- Коли на дисплеї відображення показників АТ з'явиться символ , увімкніть функцію Bluetooth на приладі. Див. підрозділ 8.1.
- Після передавання показників у додаток, повторне передавання в додаток або на смартфон унеможливиться.

7. Вимірювання артеріального тиску вручну

Якщо систолічний тиск перевищує 210 мм рт. ст., виконайте вимірювання артеріального тиску вручну.

Інформацію про підготовку до вимірювання артеріального тиску див. у підрозділах 3.1 та 3.2.

Потім натисніть кнопку [START/STOP] (старт / стоп).

Після початку наповнення повітрям манжети на плечі утримуйте кнопку [START/STOP] (старт / стоп), поки прилад не підніме тиск до значення, яке перевищує очікуваний систолічний тиск на 30–40 мм рт. ст.

Примітки

- Прилад не нагнітатиме тиск понад 299 мм рт. ст.
- Під час вимірювання артеріального тиску вручну ви не зможете записати ЕКГ.

Увага!

- Надування до тиску, вищого за необхідний, може призвести до утворення синців на плечі у місцях, яких торкається манжета.

Робота

START
STOP



Натисніть

START
STOP



Натисніть та
втримуйте

Відпустіть кнопку [START/STOP] (старт / стоп), коли тиск на 30–40 мм рт. ст. перевищить ваш очікуваний систолічний тиск.

Дисплей для відображення показників АТ

▼ПОЧАТОК

SYS DIA PULSE



0

mmHg

▼КОМПРЕСІЯ

SYS DIA PULSE



76

mmHg

SYS DIA PULSE



250

mmHg

▼ЗАВЕРШЕННЯ

SYS DIA PULSE



220

mmHg

90

mmHg

70

/min

8. Інші налаштування приладу

8.1 Вимкнення / увімкнення функції Bluetooth

Вимикайте функцію Bluetooth приладу в таких місцях, де заборонено використання безпроводного обладнання.

- У літаку.
- У лікарнях.
- У закордонних подорожах.

За замовчуванням функцію Bluetooth увімкнено.

UK



1. Якщо прилад вимкнено, натисніть та утримуйте кнопку  більше 10 секунд.

На дисплеї відображення показників АТ з'явиться символ «OFF».



2. Натисніть кнопку [START/STOP] (старт / стоп), щоб вимкнути прилад.

Примітки

- Якщо Bluetooth вимкнено, а дисплей показників АТ активний, з'являється символ .
- Щоб увімкнути функцію Bluetooth, натисніть і утримуйте кнопку  більше 2 секунд.
На дисплеї показників АТ з'являється символ «on».
- Прилад автоматично вимкнеться протягом 2 хвилин після завершення.

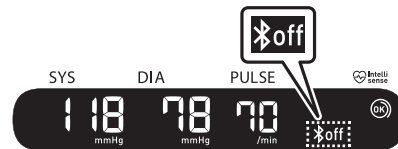

UK41

8. Інші налаштування приладу

8.2 Скидання приладу до налаштувань за замовчуванням

Для видалення всієї інформації, що зберігається у приладі, виконайте наступні інструкції. Переконайтеся, що ваш прилад вимкнено.

1. Утримуючи кнопку  натисніть та утримуйте кнопку [START/STOP] (старт / стоп) довше 10 секунд.



2. Відпустіть кнопку  та кнопку [START/STOP] (старт / стоп), коли на екрані з'явиться символ «CLr».

Після цього прилад повернеться до налаштувань за замовчуванням.



3. Натисніть кнопку [START/STOP] (старт / стоп), щоб вимкнути прилад.

Примітки

- Скидання приладу до налаштувань за замовчуванням не призводить до видалення інформації в додатку.
- Вимірювач автоматично вимкнеться через 2 хвилини.
- Під час повторного використання вимірювача потрібно буде повторно з'єднати його. Без повторного з'єднання приладу зі смартфоном показники артеріального тиску не буде перенесено в додаток.

9. Відстеження пам'яті в додатку

Щоб відстежити записи в пам'яті, відкрийте додаток OMRON connect і дотримуйтесь інструкцій.

9.1 Відстеження записів ЕКГ

1. Торкніться розділу «Electrocardiogram» (електрокардіограма) на головному екрані, щоб переглянути список усіх записів ЕКГ на смартфоні (за винятком видалених раніше).
2. Торкніться запису ЕКГ, який хочете переглянути.

Примітки

- Додаток OMRON connect має функції надсилання електронною поштою, друку та видалення записів ЕКГ. Під час використання цих функцій див. вказівки в додатку.

9.2 Відстеження показників артеріального тиску

1. Торкніться розділу «Blood Pressure» (артеріальний тиск) на головному екрані, щоб переглянути список усіх показників артеріального тиску на смартфоні (за винятком видалених раніше).

Примітки

- Збережені показники АТ не можна переглядати на дисплеї приладу. Ви можете переглянути показники свого артеріального тиску в додатку після передавання.

10. Налаштування та коригування ЕКГ у додатку

Щоб отримати доступ до налаштування та коригування, відкрийте додаток OMRON connect і дотримуйтесь інструкцій.

10.1 Налаштування перегляду записів

Розширений фільтр

Розширений фільтр знижує рівень шуму на ЕКГ. На екрані перегляду ЕКГ торкніться графіка, а потім змініть налаштування фільтра.

Інвертування запису ЕКГ

Орієнтацію можна змінити для окремого запису ЕКГ. На екрані перегляду ЕКГ торкніться графіка, а потім інвертуйте його.

10.2 Регульовані налаштування

Щоб отримати доступ до налаштувань, натисніть «Devices» (пристрої) у меню додатка. Оберіть свій пристрій і змініть його налаштування.

Тривалість

Тривалість запису — це максимальна тривалість одного запису ЕКГ. Наприклад, якщо встановлена тривалість запису — 30 секунд, додаток автоматично зупинить запис через 30 секунд після початку збору даних.

За замовчуванням тривалість встановлено на 30 секунд.

Мережевий фільтр

Мережевий фільтр усуває з ЕКГ будь-які мережеві перешкоди; його слід налаштувати відповідно до частоти змінного струму, що використовується у вашому регіоні, — 50 Гц або 60 Гц.

11. Повідомлення про помилки та усунення несправностей



Якщо під час вимірювання артеріального тиску та запису ЕКГ виникають будь-які з наведених нижче проблем, переконайтеся, що прилад перебуває на відстані 30 см від інших електричних пристроїв, за винятком смартфона, який використовується разом із приладом. До таких приладів належать, наприклад, електричні розетки, ПК, монітори ПК або інші бездротові пристрої, як-от Wi-Fi роутери, які випромінюють радіочастоти. Якщо проблема не зникає, див. наведену нижче таблицю.

UK

Прилад і вимірювання артеріального тиску

Дисплей для відображення показників АТ / проблема	Можлива причина	Спосіб вирішення
 З'явилася ця позначка. або повітря не нагнітається в манжету на плечі.	Кнопку [START/STOP] (старт / стоп) натиснули раніше, ніж манжету було накладено на плече.	Натисніть кнопку [START/STOP] (старт / стоп) ще раз, щоб вимкнути прилад. Після того як повітряний штекер буде надійно вставлено, а манжету правильно накладено на плече, натисніть кнопку [START/STOP] (старт / стоп).
	Повітряний штекер не повністю підключений до приладу.	Надійно вставте повітряний штекер. Див. підрозділ 3.1.
	Манжету обгорнуто навколо руки неправильно.	Обгорніть манжету правильно, а потім спробуйте провести вимірювання ще раз. Див. підрозділ 3.1.
	Витік повітря з манжети на плече.	Замініть манжету новою. Зв'яжіться з технічним центром або дистриб'ютором OMRON.

11. Повідомлення про помилки та усунення несправностей





Дисплей для відображення показників АТ / проблема	Можлива причина	Спосіб вирішення
 <p>З'явилася ця позначка. або не вдається виконати вимірювання після нагнітання повітря в манжету на плечі.</p>	Ви рухались або розмовляли під час вимірювання, тому манжета надулася недостатньо.	Не рухайтеся і не розмовляйте під час виконання вимірювання. Якщо неодноразово з'являється позначка E2, потрібно вручну нагнати повітря в манжету на плечі, доки систолічний тиск не підніметься на 30–40 мм рт. ст. вище за попередні показники. Зверніться до розділу 7.
	Оскільки систолічний тиск вище 210 мм рт. ст., вимірювання тиску неможливе.	
 <p>З'явилася ця позначка.</p>	Манжета надута таким чином, що тиск перевищує допустимий максимум.	Не торкайтеся манжети на плече, а також не згинайте повітряну трубку під час вимірювання. Щоб накачати манжету на плечі вручну, див розділ 7.
 <p>З'явилася ця позначка.</p>	Ви рухались або розмовляли під час вимірювання. Вібрація заважає вимірюванню тиску.	Не рухайтеся і не розмовляйте під час вимірювання.

11. Повідомлення про помилки та усунення несправностей



Дисплей для відображення показників АТ / проблема	Можлива причина	Спосіб вирішення
 З'явилася ця позначка.	Частоту пульсу неможливо визначити належним чином.	Обгорніть манжету правильно, а потім спробуйте провести вимірювання ще раз. Див. підрозділ 3.1. Не рухайтесь і сидіть правильно під час вимірювання.
 З'явилася ця позначка.		
 З'явилася ця позначка.		
 не блимає під час вимірювання.		
 З'явилася ця позначка.	Прилад несправний.	Натисніть кнопку [START/STOP] (старт / стоп) ще раз. Якщо позначка E9 не зникає, зверніться в технічний центр або до дистриб'ютора компанії OMRON.

UK

11. Повідомлення про помилки та усунення несправностей

Дисплей для відображення показників АТ / проблема	Можлива причина	Спосіб вирішення
 <p>З'явилася ця позначка.</p>	<p>Прилад не може під'єднатися до смартфона або правильно передати показники артеріального тиску.</p>	<p>Дотримуйтесь інструкцій, що відображаються в додатку OMRON connect. Якщо позначка Ecg все ще відображається після перевірки додатку, зв'яжіться з технічним центром або дистриб'ютором компанії OMRON.</p>
 <p>Ця позначка мерехтить.</p>	<p>Прилад очікує на синхронізацію зі смартфоном.</p>	<p>Див. підрозділ 2.2 щодо синхронізації приладу зі смартфоном або натисніть кнопку [START/STOP] (старт / стоп), щоб скасувати синхронізацію та вимкнути прилад.</p>
 <p>Ця позначка мерехтить.</p>	<p>Прилад готовий до передавання показників артеріального тиску на смартфон.</p>	<p>Відкрийте додаток OMRON connect, щоб передати показники.</p>
 <p>Ця позначка мерехтить.</p>	<p>Внутрішня пам'ять для зберігання показників майже заповнена.</p>	<p>Синхронізуйте пристрої або передайте показники в додаток OMRON connect, щоб зберегти їх у пам'яті додатка; після цього позначка помилки зникне.</p>
 <p>З'явилася ця позначка.</p>	<p>Внутрішня пам'ять для зберігання показників повністю заповнена.</p>	

11. Повідомлення про помилки та усунення несправностей

Дисплей для відображення показників АТ / проблема	Можлива причина	Спосіб вирішення
 З'явилася ця позначка.	Низький рівень заряду елементів живлення.	Рекомендується замінити відразу всі 4 елемента живлення на нові. Див. підрозділ 2.1.
 З'явилася ця позначка. або прилад несподівано вимикається під час вимірювання.	Заряд елементів живлення вичерпано.	Негайно замініть усі 4 елемента живлення на нові. Див. підрозділ 2.1.
На дисплеї показників АТ приладу нічого не відображається.	Полярність елементів живлення не дотримано.	Перевірте правильність встановлення елементів живлення. Див. підрозділ 2.1.
Показники артеріального тиску видаються занадто високими або низькими.	Артеріальний тиск постійно змінюється. На величину артеріального тиску впливає багато факторів, зокрема стрес, час доби та (або) спосіб накладання манжети на руку. Див. підрозділи 2.3, 3.1 і 3.2.	
З'явилась інша проблема.	Натисніть кнопку [START/STOP] (старт / стоп) для вимкнення приладу, потім натисніть її ще раз, щоб провести вимірювання. Якщо проблема не зникла, вийміть усі елементи живлення та зачекайте 30 секунд. Потім установіть елементи живлення на місце. Якщо проблему не вдалось усунути, зверніться до технічного центру або дистриб'ютора компанії OMRON.	

11. Повідомлення про помилки та усунення несправностей

Записи ЕКГ

Проблема	Спосіб вирішення
На записі ЕКГ багато артефактів, шумів, перешкод або я не бачу ЕКГ.	Переконайтеся, що додаток OMRON connect має доступ до мікрофона смартфона. Відкрийте налаштування смартфона й увімкніть мікрофон для додатка.
	Спробуйте скористатися наведеними далі порадами для отримання найкращої якості запису ЕКГ. <ul style="list-style-type: none">• Очистьте електроди приладу засобом для дезінфекції на спиртовій основі.• Якщо ваші руки дуже сухі, перед записом скористайтесь лосьйоном на водній основі.• Розслабте обидві кисті рук, щоб зменшити м'язовий шум. Обидві руки мають зручно лежати на столі.• Переконайтеся, що ваш смартфон не заряджається / не синхронізується та що ви не використовуєте навушники або будь-які інші підключені пристрої зі смартфоном під час запису ЕКГ.• Переконайтеся, що ані смартфон, ані користувач не рухаються під час запису ЕКГ. Рух під час запису призведе до появи шуму на записі.
Символ HUD приховується, коли я повертаю смартфон	Символ функціонування (HUD) іноді може бути частково закритий, коли ви повертаєте смартфон під час використання. Це не має спричиняти занепокоєння; символ HUD просто інформує вас про те, що додаток працює. Це не впливає на запис ЕКГ або будь-яку іншу інформацію.
Я спостерігаю велику амплітуду на початку запису ЕКГ	У перші кілька мілісекунд запису ЕКГ може спостерігатися велика кількість шуму / хибних сигналів, коли розширений фільтр намагається почути ваше серцебиття. Це трапляється дуже рідко та триває лише доти, поки ваш перший удар серця не з'явиться в додатку; це не впливає на решту запису ЕКГ.
З'явилась інша проблема зі зв'язком.	Дотримуйтесь інструкцій, що відображаються на смартфоні, або див. додаткові поради в розділі «Help» (довідка) в додатку OMRON connect. Якщо проблему не вдалось усунути, зверніться до технічного центру або дистриб'ютора компанії OMRON.

12. Обслуговування

12.1 Обслуговування

Для захисту приладу від пошкоджень дотримуйтеся зазначених нижче вказівок.

- Внесення у прилад змін або модифікацій, не схвалених виробником, призведе до скасування гарантії користувача.

Увага!

- НЕ розбирайте прилад або його компоненти та не намагайтеся здійснити їх ремонт. Це може призвести до отримання неточних показників артеріального тиску та (або) записів ЕКГ.

12.2 Зберігання

Зберігайте прилад та інші компоненти в чохлі, коли вони не використовуються.

- Зберігайте прилад і його компоненти в чистому та безпечному місці.

1. Від'єднайте манжету від приладу.

Повітряний штекер міцно під'єднано, щоб він не міг випадково відійти.

Знімаючи манжету з приладу, витягніть повітряний штекер із повітряного гнізда по прямій лінії. Під час витягування він клацає.

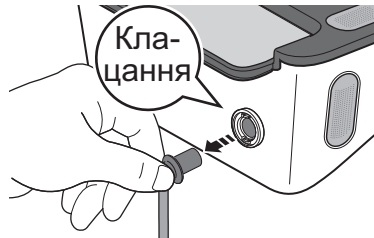

2. Акуратно складіть повітряну трубку всередині манжети на плече.

Примітки

- Не згинайте повітряну трубку надто сильно.

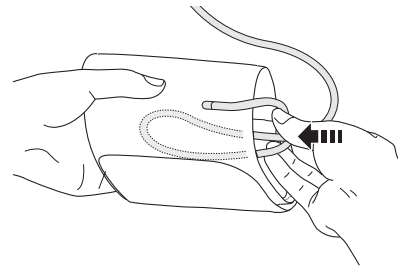

Увага!

- Від'єднуючи повітряний штекер, слід тягнути за пластиковий повітряний штекер в основі трубки, а не за саму трубку.

3. Обома руками помістіть прилад та інші компоненти у футляр для зберігання.

Не зберігайте прилад та інші компоненти за наведених нижче умов.

- Якщо прилад та інші компоненти мокрі.
- Якщо місце зберігання зазнає впливу високих температур, вологості, дії прямих сонячних променів, пилу або їдких парів, наприклад хлору.
- Якщо місце зберігання зазнає впливу вібрацій і струсів.

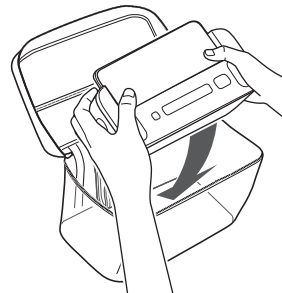

12.3 Очищення

- Не використовуйте абразивні або летючі миючі засоби.
- Використовуйте суху та м'яку тканину, або м'яку й змочену нейтральним миючим засобом тканину для очищення приладу та манжети, а потім витріть їх сухою тканиною.
- Якщо електроди забруднені, використовуйте для очищення м'яку тканину або ватний тампон, змочений засобом для дезінфекції на спиртовій основі.
- Не використовуйте спирт для очищення інших компонентів, лише для очищення електродів.
- Не промивайте прилад, манжету або інші компоненти та не занурюйте їх у воду.
- Не використовуйте для чищення приладу, манжети або інших компонентів бензин, розчинники для фарб або інші подібні розчинники.

12.4 Перевірка та обслуговування

- Точність цього приладу для вимірювання артеріального тиску була ретельно перевірена і розрахована на тривалий термін служби.
- Рекомендується перевіряти точність вимірювання та правильність роботи приладу кожні два роки. Будь ласка, зв'яжіться з повноважним представником OMRON або з Центром обслуговування клієнтів OMRON за адресою, вказаною на упаковці чи в доданій документації.

13. Додаткове приладдя

Манжета на плече

Окружність плеча
17—22 см

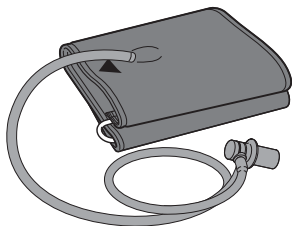

Модель: NEM-CS24

Окружність плеча
22—42 см

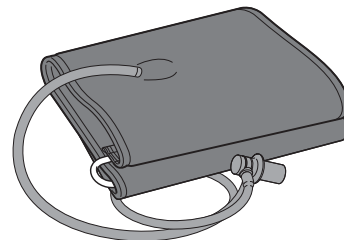

Модель: NEM-RML31

- Така, як манжета, що поставляється в комплекті з виробом

Примітки

- Не викидайте повітряний штекер. Повітряний штекер підходить до додаткової манжети.

14. Технічні характеристики

Категорія виробу	Електронні сфігмоманометри із функцією електрокардіографа
Найменування приладу	Автоматичний прилад для вимірювання артеріального тиску на плечі Одноканальна електрокардіограма
Модель (код)	Complete (HEM-7530T-E3)
Дисплей для відображення показників АТ	Цифровий РК-дисплей
Режим роботи	Безперервна робота
Клас захисту оболонки	IP 21
Параметри джерела живлення	6 В постійного струму, 4 Вт
Джерело живлення	4 лужних елементи живлення типу АА 1,5 В
Термін служби батарейок	Приблизно 300 вимірювань (під час використання нових лужних елементів живлення)
Строк служби (період експлуатації)	Прилад: 5 років Манжета: 5 років
Умови експлуатації	Від +10 °С до +40 °С / від 15 % до 90 % відносної вологості (без конденсації) / від 800 гПа до 1060 гПа
Умови зберігання / транспортування	Від -20 °С до +60 °С / від 10 % до 90 % відносної вологості (без конденсації)
Вага	Прилад: приблизно 550 г без елементів живлення Манжета на плече: приблизно 170 г
Розміри	Прилад: приблизно 232 × 98 × 123 мм (Ш × В × Д) Манжета на плече: приблизно 145 мм × 594 мм (повітряна трубка: 750 мм)
Робоча частина апарата	Тип BF (манжета на плече), тип CF (електроди)
Захист від ураження електричним струмом	Обладнання ME з внутрішнім живленням
Максимальна температура робочої частини	Нижче +48 °С
Комплект постачання	Прилад, манжета на плече (HEM-RML31), чохол для зберігання, 4 лужні батареї типу АА, керівництво з експлуатації, інструкція з налаштування, щоденник артеріального тиску

14. Технічні характеристики

Вимірювання артеріального тиску

Діапазон тиску повітря в манжеті

0–299 мм рт. ст.

Діапазон вимірювань артеріального тиску

SYS: 60–260 мм рт. ст.

DIA: 40–215 мм рт. ст.

Діапазон вимірювань частоти пульсу

40–180 уд/хв

Точність

Тиск: ± 3 мм рт. ст.

Частота пульсу: ± 5 % відносно показника на дисплеї

Компресія

Автоматична за допомогою електричного насоса

Декомпресія

Клапан автоматичного скидання тиску

Метод вимірювання

Осцилометричний метод

Метод передачі даних

Технологія **Bluetooth**[®] із низьким енергоспоживанням

Безпровідний зв'язок

Діапазон частот: 2,4 ГГц (2400—2483,5 МГц)

Модуляція: GFSK (частотна модуляція з гаусовою фільтрацією)

Ефективна потужність випромінювання: < 20 дБм

Окружність манжети, сумісної з приладом

17–42 см (манжета, яка постачається в комплекті: 22–42 см)

Внутрішня пам'ять

Може зберігати до 90 показників артеріального тиску

Запис ЕКГ

Експлуатаційні характеристики

Кількість каналів ЕКГ: одноканальний

Вхідний динамічний діапазон: 10 мВ повної амплітуди

Частотна характеристика: 0,67–40 Гц

Коефіцієнт ослаблення синфазного сигналу (CMRR): > 60 дБ

Вхідний опір: > 10 МОм

Вихід

Модуляція: частотно-модульований ультразвуковий сигнал

Центральна частота: 19 кГц

Індекс модуляції: 200 Гц/мВ

Точність алгоритму детекції МПЧутливість 98 % і точність 97 %¹

1. Lau JK, Lowres N, Neubeck L, Brieger DB, Sy RW, Galloway CD, et al. Int J Cardiol. 2013;165(1):193–4

Примітки

- Технічні характеристики можуть змінюватися без попереднього повідомлення.
- Цей прилад відповідає вимогам стандартів EN ISO 81060-2:2014, EN ISO 81060-2:2014 і EN ISO 81060-2:2019+A1:2020 (за винятком вагітних і пацієнтів із прееклампсією). У ході валідаційного клінічного дослідження пристрій K5 використовувався на 85 суб'єктах для визначення діастолічного артеріального тиску.
- Класифікація IP – це ступінь захисту, який забезпечують корпуси, згідно з IEC 60529. Прилад захищено від твердих сторонніх предметів діаметром від 12,5 мм і більше, наприклад пальців, і від вертикального падіння крапель води, які можуть спричинити проблеми під час нормальної роботи.
- Режим роботи — класифікація відповідно до IEC 60601-1.
- Частота серцевих скорочень, що відображається під час запису ЕКГ, є середнім значенням за останні 5 секунд.
- Частота серцевих скорочень, що відображається під час перегляду та у звітах, є середнім значенням частоти серцевих скорочень за весь час запису ЕКГ.
- Частота серцевих скорочень під час запису ЕКГ має діапазон від 30 уд/хв до 300 уд/хв та роздільною здатністю 1 уд/хв.

Інформація про перешкоди бездротового зв'язку

Функція Bluetooth у приладі використовується для під'єднання спеціалізованих додатків на мобільних пристроях для синхронізації даних дати / часу мобільного пристрою з приладом, а також для синхронізації даних вимірювання приладу з мобільним пристроєм. Подальше використання даних на мобільному пристрої відбувається за вибором користувача. Цей прилад використовує неліцензований промисловий, науковий і медичний діапазон на частоті 2,4 ГГц, де будь-яке стороннє обладнання може перехопити радіохвилі (спеціально або випадково) з будь-якою невідомою метою. Якщо цей виріб використовується поблизу інших радіотехнічних пристроїв, як-от мікрохвильова піч або безпроводне мережеве обладнання, що працюють у тій самій частотній смузі, що і цей виріб, існує ймовірність появи перешкод. У разі появи перешкод припинить використання інших пристроїв або перемістіть цей виріб подалі від інших радіотехнічних пристроїв.

15. Обмежена гарантія

Дякуємо за придбання продукції компанії OMRON. Цей прилад виготовлений із високоякісних матеріалів із великою обережністю. За умови правильної експлуатації й обслуговування, як це описано в керівництві з експлуатації, цей прилад призначений забезпечити вам високий рівень комфорту.

Компанія OMRON надає на цей прилад гарантію терміном 5 роки з моменту покупки. Компанія OMRON гарантує належну якість конструкції, виготовлення та матеріалів цього виробу. Протягом гарантійного терміну компанія OMRON здійснюватиме ремонт або заміну несправного приладу або будь-яких несправних деталей без оплати вартості роботи або деталей.

Гарантія не покриває наведені нижче випадки.

А. Витрати й ризики, пов'язані з транспортуванням.

Б. Витрати на ремонт та (або) несправності, пов'язані з виконанням ремонту неуповноваженими особами.

В. Періодичні перевірки й обслуговування.

Г. Несправність або зношування додаткових запасних частин або іншого приладдя (крім основного приладу), якщо це не вказано в гарантії вище.

Д. Витрати, пов'язані з відмовою в прийнятті позову (за них стягуватиметься плата).

Е. Пошкодження будь-якого виду, включаючи особисті, спричинені випадково або внаслідок неправильного використання

Є. Гарантія не покриває послуги з калібрування.

Ж. Гарантія на додаткові запасні частини складає 1 (один) рік з моменту покупки. До додаткових запасних частин входять, зокрема, такі елементи: манжета та трубка манжети.

У разі необхідності гарантійного обслуговування зверніться до представника, у якого ви придбали виріб, або до уповноваженого дистриб'ютора компанії OMRON. Адреса вказана на упаковці виробу або в документації, а також її можна дізнатись у Вашого роздрібного торговця. Якщо у вас виникли труднощі з пошуком центру обслуговування клієнтів компанії OMRON, відвідайте наш веб-сайт (www.omron-healthcare.com).

Гарантійний ремонт або заміна виробу не передбачають розширення або поновлення гарантійного періоду.

Гарантія надається тільки в разі повернення виробу в повній комплектації разом з оригіналом рахунку-фактури або чека, виданого клієнту роздрібним торговцем.

16. Керівництво та заява виробника

- Цей прилад для вимірювання артеріального тиску спроектовано відповідно до європейського стандарту EN1060 «Неінвазивні сфігмоманометри», частина 1 «Загальні вимоги» і частина 3 «Додаткові вимоги для електромеханічних систем вимірювання артеріального тиску».
- Компанія OMRON HEALTHCARE Co., Ltd. заявляє, що радіообладнання виробу NEM-7530T-E3 відповідає Директиві 2014/53/EU. Повний текст декларації відповідності нормам ЄС можна завантажити за Інтернет-адресою: www.omron-healthcare.com
- Цей виріб OMRON виготовлено в умовах застосування системи суворого контролю якості компанії OMRON HEALTHCARE Co. Ltd., Японія.
- Сповіщайте виробника та вповноважені органи країни, у якій ви перебуваєте, про всі серйозні події, пов'язані із цим пристроєм.

UK

Пояснення позначок			
	Робоча частина приладу — тип BF, тип CF. Ступінь захисту від ураження електричним струмом (струмом витоку)		Номер партії
IP XX	Ступінь захисту від проникнення пилу й вологи за IEC 60529		Унікальний ідентифікатор пристрою
	Маркування CE		Медичний прилад
	Маркування UKCA (UK Conformity Assessed)		Обмеження вологості
	Обмеження температури		Обмеження атмосферного тиску

16. Керівництво та заява виробника

Пояснення позначок			
	Технологія вимірювання артеріального тиску OMRON	QUALITY PASS , 	Позначка контролю якості від виробника
	Ідентифікатор манжет, сумісних з даним пристроєм	LATEX FREE	Виготовлено без використання натурального каучукового латексу
	Індикатор положення манжети для лівої руки		Окружність плеча
	Індикатор на манжеті для розміщення над артерією		Користувач повинен ознайомитися з інструкцією з застосування.
	Показник діапазону і розташування плечової артерії		Чітко дотримуйтеся посібника з експлуатації заради вашої безпеки.
	Постійний струм		Для позначення зазвичай підвищених і потенційно небезпечних рівнів неіонізуючого випромінювання або позначення обладнання чи систем, наприклад у зоні розміщення медичного електричного обладнання, які містять РЧ-передавачі або навмисно застосовують радіочастотну електромагнітну енергію для діагностики або лікування.
	Елемент живлення		
	Показник діапазону окружності плеча для допомоги в підборі правильного розміру манжети.		Дата виробництва

Важлива інформація про електромагнітну сумісність (EMC)

HEM-7530T-E3 відповідає вимогам стандарту електромагнітної сумісності (EMC) EN60601-1-2:2015.

Додаткова документація відповідно до цього стандарту EMC доступна на веб-сайті www.omron-healthcare.com. Див. інформацію про EMC для приладу HEM-7530T-E3 на веб-сайті.

16. Керівництво та заява виробника

Належна утилізація приладу (використане електричне та електронне обладнання)

Цей символ на приладі чи описі до нього вказує, що даний прилад не підлягає утилізації разом з іншими домашніми відходами після закінчення терміну служби. Щоб запобігти можливій шкоді навколишньому середовищу внаслідок неконтрольованої утилізації відходів, відокремте цей виріб від інших типів відходів і утилізуйте його належним чином для раціонального повторного використання матеріальних ресурсів.



Для утилізації приладу зверніться до роздрібного торговця, у якого ви придбали виріб, або до місцевих органів влади для отримання докладної інформації про те, куди та як повернути даний прилад для екологічно безпечної переробки.

Бізнес-користувачі повинні звернутися до свого постачальника та перевірити порядок та умови угоди купівлі-продажу. Цей прилад не слід утилізувати разом з іншими виробничими відходами.

Текстовий символ і логотипи **Bluetooth**[®] є зареєстрованими товарними знаками компанії Bluetooth SIG, Inc. Використання цих знаків компанією OMRON HEALTHCARE Co., Ltd. ліцензовано.

Apple і логотип Apple є товарними знаками компанії Apple Inc., зареєстрованими у США й інших країнах та регіонах. App Store є знаком обслуговування компанії Apple Inc.



Google Play і логотип Google Play є товарними знаками компанії Google LLC.

Текстовий символ і логотип AliveCor[®] є власністю AliveCor, Inc. і використовуються з дозволу компанії.

Патенти США та заявлені патенти: 8,509,882; 9,649,042; 8,301,232; 2017/0215755; 9,247,911; 9,681,814; 2017/0215756.

Інші товарні знаки є торговими назвами їх відповідних власників.

<https://www.omron-healthcare.com/>

 Виробник	OMRON HEALTHCARE Co., Ltd. 53, Kunotsubo, Terado-cho, Muko, KYOTO, 617-0002 ЯПОНІЯ
 Представник у ЄС	OMRON HEALTHCARE EUROPE B.V. Scorpius 33, 2132 LR Hoofddorp, НІДЕРЛАНДИ www.omron-healthcare.com
Імпортер у ЄС	
Виробничі потужності	OMRON HEALTHCARE Co., Ltd. Matsusaka Factory 1855-370, Kubo-cho, Matsusaka-shi, Mie, 515-8503 Японія
Дочірня компанія	OMRON HEALTHCARE UK LTD. Opal Drive, Fox Milne, Milton Keynes, MK15 0DG, ВЕЛИКА БРИТАНІЯ www.omron-healthcare.com/distributors
Імпортер у Великій Британії та відповідальна особа у Великій Британії	
Дочірні компанії	OMRON MEDIZINTECHNIK HANDELSGESELLSCHAFT mbH OMRON SANTÉ FRANCE SAS www.omron-healthcare.com/distributors

Зроблено в Японії

Дата випуску: 2020-11-20
IM1-HEM-7530T-E3-UK-02-11/2020