

COMP *A-I-R*[™] basic

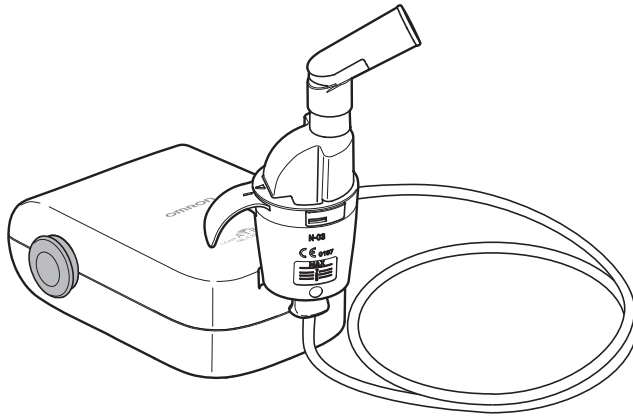

HU

Kompresszoros inhalátor **NE-C803 (NE-C803-E)** Kezelési útmutató

Tartalom

A készülék használata előtt

Bevezetés	2
Alkalmazási terület	3
Fontos biztonsági előírások	4
A készülék részei, tartozékai	7
Opcionális orvosi alkatrészek	8
További opcionális/cserealkatrészek	8

Kezelési útmutató

A használat módja	9
-------------------------	---

Ápolás és karbantartás

Tisztítás és fertőtlenítés	13
Lecsapódott pára eltávolítása a légzőcsőből	15
A levegőszűrő cseréje	15
Hibaelhárítás	16
Műszaki adatok	17
Garancia	22

Bevezetés

Köszönjük, hogy az OMRON COMP AIR basic terméket választotta.

A készüléket légzőszerv-specialisták segítségével fejlesztettük az asztma, a krónikus bronchitis, az allergiák és egyéb légzőszervi megbetegedések minél hatékonyabb kezelése érdekében.

Ez egy orvosi készülék. A berendezést csak kezelőorvosának és/vagy szakorvosának utasításai szerint használja.

Az inhalátor működése

A gyógyszer csatornába pumpált gyógyszer elvegyül a kompresszor által generált sűrített levegővel.

A sűrített levegőbe adagolt gyógyszer apró részecskékké átalakítva kerül befúvásra.

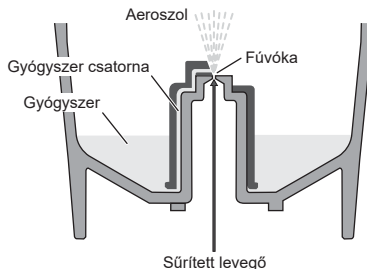

Orvosi felhasználás

Ez a termék légzőszervi rendellenességek kezeléséhez szükséges gyógyszerek belélegzéséhez készült.

A kompresszor és a hálózati adapter több páciens általi többszöri használatra alkalmas. Az inhalátorszett és alkatrészei egy páciens általi többszöri használatra alkalmasak.

Rendeltetészerű használó

- Megfelelő egészségügyi végzettséggel rendelkező szakemberek, úgy mint orvosok, nővérek és terapeuták.
- Otthoni kezelés esetén a gondozó vagy a beteg, megfelelő egészségügyi végzettséggel rendelkező szakember felügyelete mellett.
- A használónak képesnek kell lennie az NE-C803 működtetésének és jelen használati útmutató tartalmának megértésére.

Ellenjavalt

Eszméletlen vagy nem spontán légzésű betegeknél a készülék nem használható.

Környezet

Ez a termék egészségügyi intézményben, úgy mint kórházban, klinikán és orvosi rendelőben vagy otthon történő használatra készült.

Használhatóság időtartama

Az alábbi használhatósági időtartamokat tudjuk megadni 2 ml orvosság napi kétszeri, egyenként 7,5 perces inhalálása mellett szobahőmérsékleten (23°C).

A használhatóság időtartama függ a használat körülményeitől.

A termék gyakori használata lerövidítheti a használhatósági időtartamot.

Kompresszor (Fő egység)	5 év
Inhalátor	1 év
Szájréssz	1 év
Orrész	1 év
Légzőcső (PVC, 100 cm)	1 év
Levegőszűrő	60 nap
Maszk (PVC) (SEBS)	1 év

Óvintézkedések a használat során

A használati útmutatóban szereplő figyelmeztetéseket és óvintézkedéseket be kell tartani.

Fontos biztonsági előírások

Olvassa el a kezelési útmutatót és minden, a készülékhez mellékelt leírást a használat megkezdése előtt.

⚠ Figyelmeztetés: Potenciálisan veszélyes helyzetet jelöl, mely komoly sérüléseket eredményezhet.

(Használat)

- A készülékhez használatos gyógyszerek típusával, dózisével és minden egyéb részletével kapcsolatban kezelőorvosának vagy szakorvosának utasításait kövesse.
- Ha bármilyen allergiás reakciót vagy egyéb nehézséget észlel a használat során, azonnal hagyja abba a készülék használatát és beszéljen orvosával.
- Ne használjon csak vizet a készülékben belélegzés céljára.
- A készüléket tartsa felügyelet nélküli gyermekektől elzárt helyen. A készülék egyes apró részeit a gyermekek lenyelhetik.
- Ne tárolja a légvezetéket nedvesen vagy gyógyszermaradvánnyal a belsejében.
- Ne használja vagy tárolja olyan helyen a készüléket, ahol ártalmas gőzök vagy illékony anyagok káros hatásainak lehet kitéve.
- Ne használja olyan helyen a készüléket, ahol gyúlékony gázok hatásainak lehet kitéve.
- Működés közben soha ne takarja le a kompresszort terítővel, törülközővel vagy bármilyen más anyaggal.
- Mindig távolítsa el a maradék gyógyszert a használat után, és minden használatkor friss gyógyszert töltsön a tartályba.
- Ne használja a készüléket érzéstelenítésre vagy lélegeztetésre.
- A fertőzések elkerülése érdekében az alkatrészeket tiszta helyen tárolja.

(Áramütés kockázata)

- A készülék AC adapterének bedugását és kihúzását soha ne végezze nedves kézzel.
- A kompresszor és az AC adapter nem vízálló. Vigyázzon, hogy ezekre ne cseppenjen víz vagy egyéb folyadék. Ha folyadék kerül ezekre a részekre, azonnal húzza ki az AC adaptert és távolítsa el a folyadékot géz vagy egyéb nedvszívó anyag segítségével.
- Ne merítse a kompresszort vízbe vagy egyéb folyadékba.
- Ne használja és ne is tárolja a készüléket nedves helyen.
- Sérült hálózati kábellel vagy csatlakozóval ne használja a készüléket.
- Tartsa távol a hálózati kábelt forró felületektől.
- Csak eredeti OMRON AC adaptert használjon. Nem támogatott adapterek használata károsíthatja a készüléket.

(Tisztítás és fertőtlenítés)

A tartozékok tisztításakor és fertőtlenítésekor tartsa be az alábbi utasításokat. Ha nem tartja be az utasításokat, az a termék károsodásához vezethet, rossz hatékonyságú porlasztást vagy fertőzést eredményezhet. Az utasításokat lásd a „Tisztítás és fertőtlenítés” részben.

- A használat előtt tisztítsa meg és fertőtlenítsen az inhalátort, a maszkot, a szájrészt vagy az orrészét az alábbi esetekben:
 - a vásárlás utáni első használatkor;
 - ha a készüléket hosszabb ideig nem használta;
 - ha egyenél több személy használja ugyanazt a készüléket.

- Használat után az összes alkatrészt tisztítsa meg, törölje át és fertőtlenítsen. Ezután teljesen szárazon tegye el a berendezést.
- Ne hagyja, hogy tisztítószer maradjon és odaszáradjon az inhalátor alkatrészein.



Vigyázat:

Potenciális veszélyhelyzetet jelez. Az utasítások be nem tartása könnyebb vagy közepes mértékű sérülést, illetve fizikai károsodást okozhat.

(Használat)

- A hálózati kábel vagy a levegőcső okozta fulladásos balesetek valamint a nem előírászerű használatból fakadó sérülések elkerülése érdekében fordítson különös figyelmet a készülék működtetésére, ha azt gyermekek vagy fogyatékkal élő személyek használják, illetve ha a készülék használata az ő közelükben történik.
- Ügyeljen az egyes alkatrészek megfelelő összeillesztésére.
- Ellenőrizze a levegőszűrő tisztaságát és megfelelő csatlakoztatását.
- Ügyeljen arra, hogy a levegőszűrő tiszta legyen. A levegőszűrőt 60 nap használat után cserélje ki újra.
- Ne döntse az inhalátort 45 fokos szögnél nagyobb mértékben egyik irányba sem, és ne rázza a készüléket használat közben.
- Ne használja és ne tárolja úgy a készüléket, hogy a légzőcső meg van törve.
- Csak eredeti inhalátor-alkat részeket, légzőcsövet, levegőszűrőt és levegőszűrő fedelet használjon.
- 10 ml-nél több gyógyszer ne töltsön a gyógyszer tartályba.
- Ne szállítsa és ne hagyja az inhalátort úgy, hogy a gyógyszer tartály nem üres.
- Ne hagyja a készüléket őrízetlenül gyermekek vagy csökkent testi/értelemi képességű személyek közelében.
- Ne tegye ki a készüléket semmilyen erős külső behatásnak, így pl. ne ejtse le a földre.
- Ne érjen tüvel vagy egyéb hegyes tárggyal a gyógyszer tartály fűvókájához.
- Ne dugja be az ujjait vagy egyéb tárgyakat a kompresszorba.
- Ne szerelje szét és ne próbálja megjavítani a kompresszort vagy az AC adaptert.
- Ne tegye ki a készüléket különösen magas vagy alacsony hőmérsékleti viszonyoknak vagy közvetlen napsütésnek.
- Ne használja a készüléket alvás közben vagy ha álmos.
- A készüléket emberi használatra tervezték.
- A kompresszor működés közben felforrósodhat.
- Inhalálás alatt csak a legszükségesebb esetben, így pl. a készülék kikapcsolása céljából érjen a fő egységhez.
- A maszk használata után törölje meg az arcát, így nem marad rajta lecsapódott gyógyszer.
- Az orr nyálkahártyájának sérülését úgy tudja megakadályozni, hogy nem dugja fel az orr részt az orr hátsó részébe.
- Ne használjon sérült inhalátort, szájrészt vagy orr részt!
- A készülék használata közben ügyeljen arra, hogy 30 cm-es távolságon belül ne legyen mobiltelefon vagy elektromágneses mezőt kibocsátó más elektromos eszköz. Ez a készülék teljesítményének romlását eredményezheti.
- Az inhalátorszettet és alkatrészeit csak egy páciens használja. Ne használja egyszerre több páciens; Minden páciens a saját tartozékait használja.

(Áramütés kockázata)

- Használat után és tisztítás előtt mindig húzza ki az AC adaptert a falicsatlakozóból.
- A készüléket megfelelő feszültségű aljzatba csatlakoztassa. Ne terhelje túl a hálózati csatlakozót vagy a hosszabbító zsinórokat.
- Ne használja nem megfelelő célra az AC adapter hálózati kábelét.
- Ne tekerje a hálózati kábelt a kompresszor vagy az AC adapter köré.
- Ne húzza erősen az AC adapter kábelét.
- Az OMRON HEALTHCARE által jóvá nem hagyott változtatások vagy módosítások a garancia elvesztésével járnak.
- Használat után és tisztítás előtt mindig húzza ki az AC adaptert a készülékből.

(Tisztítás és fertőtlenítés)

A tartozékok tisztításakor és fertőtlenítésekor tartsa be az alábbi utasításokat. Ha nem tartja be az utasításokat, az a termék károsodásához vezethet, rossz hatékonyságú porlasztást vagy fertőzést eredményezhet. Az utasításokat lásd a „Tisztítás és fertőtlenítés” részben.

- Ne használjon mikrohullámú sütőt, mosogatógépet vagy hajszárítót az inhalátor vagy alkatrészeinek szárításához.
- Ne használjon autoklávot, etilén-oxidos gázsterilizálót vagy alacsony hőmérsékletű plazmasterilizálót.
- Az alkatrészek főzéssel történő fertőtlenítése közben ügyeljen arra, nehogy a főzővíz elforrjon. Ellenkező esetben tűz keletkezhet.

Általános biztonsági óvintézkedések:

- A használat előtt mindig ellenőrizze, hogy a készülék nincs-e megsérülve. Ügyeljen a következőkre:
 - A porlasztófej, szájcsontra vagy a levegőcső nincs-e megsérülve.
 - A szájcsontra nincs eltömődve.
 - A kompresszor rendeltetészerűen működik.
- A készülék használatakor hanghatást és vibrációt eredményez a kompresszorban található levegőszivattyú, és az inhalátorból kiáramló sűrített levegő. Az inhalátorból kiáramló sűrített levegő is hanghatást eredményez. Mindez nem jelent hibás működést.
- A készüléket mindig rendeltetészerűen használja. Ne használja a készüléket meg nem engedett módon.
- Ha a hőmérséklet magasabb +40°C-nál ne használja a készüléket.
- Ellenőrizze, hogy a légzőcső megfelelően csatlakozik a kompresszorhoz és az inhalátorhoz, az elmozdulás megelőzése érdekében.
- Használat után óvatosan húzza ki a csatlakozót a fali csatlakozóaljzattól.

Ezeket az instrukciókat tegye el későbbi használatra.

A készülék részei, tartozékai

Kompresszor (Fő egység)* 1 db

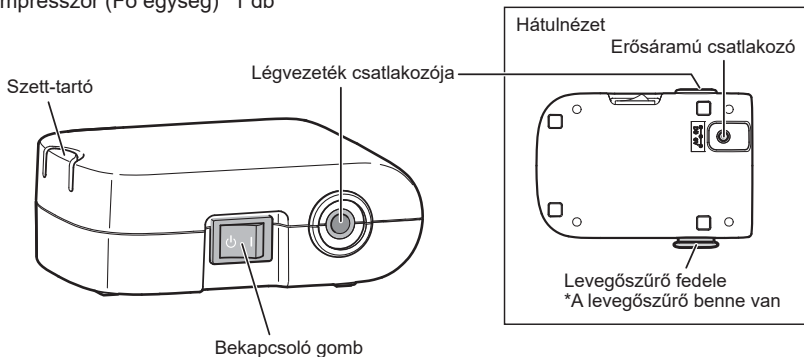

Inhalátor* 1 db

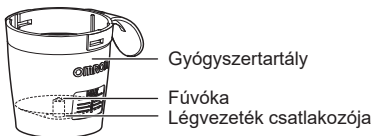
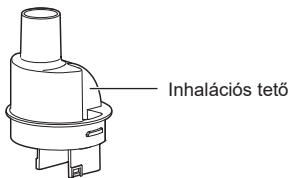

Légzőcső*
(PVC, 100 cm) 1 db



Szájréz* 1 db



Felnőtt maszk
(PVC)* 1 db



Orrész* 1 db



Gyermek maszk
(PVC)* 1 db



Tartalék levegőszűrő
(5 db)



AC Adapter 1 db
Tárolótáska 1 db
Kezelési útmutató

* Ezek az alkatrészek megfelelnek az EN ISO 27427:2019 előírásainak

Opcionális orvosi alkatrészek

A termék adatai	Modell
Inhalátor és szájrész szett*	NEB-NSET3-83E
Felnőtt maszk (PVC)*	NEB-MSLP-E
Gyermek maszk (PVC)*	NEB-MSMP-E
Felnőtt maszk (SEBS)*	NEB-MSLS-E
Gyermek maszk (SEBS) szett*	NEB-MSSS-E
Szájrész*	NEB-MP-E
Orrész*	NEB-NP-E
Légzőcső (PVC, 100 cm)*	NEB-TP-82E
AC adapter	HHP-CM01

* Ezek az alkatrészek megfelelnek az EN ISO 27427:2019 előírásainak

További opcionális/cserealkatrészek

A termék adatai	Modell
Levegőszűrők (5 db)	NEB-AFR-30E

A használat módja

⚠ Figyelmeztetés:

A használat előtt tisztítsa meg és fertőtlenítsa az inhalátort, a maszkot, a szájrészt vagy az orrészét az alábbi esetekben:

- a vásárlás utáni első használatkor;
- ha a készüléket hosszabb ideig nem használta;
- ha egynél több személy használja ugyanazt a készüléket.

Az utasításokat lásd a „Tisztítás és fertőtlenítés” részben.

1. Ellenőrizze, hogy a bekapcsoló gomb KI () állapotban legyen.
2. Csatlakoztassa az AC adaptert a kompresszorhoz és csatlakoztassa a hálózati kábelt a fali csatlakozó aljzatba.

Megjegyzés:

Ne tegye a készüléket olyan helyre, ahol nem tudja könnyen kihúzni a hálózati kábelt a konnektorból.

3. Vegye le az inhalációs tetőt a porlasztó fejfel együtt a gyógyszer tartályról.

Megjegyzés:

Ha a porlasztófej levált az inhalációs tetőről és beleesett a gyógyszer tartályba, akkor vegye ki onnan.

4. A megfelelő mennyiségű előírt gyógyszert adagolja a gyógyszer tartályba.

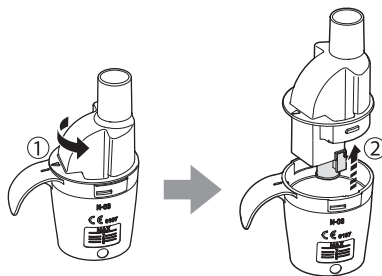

5. Ügyeljen arra, hogy a porlasztó fej megfelelően illeszkedjen az inhalációs tetőhöz.

Megjegyzés:

A porlasztó fej jobb és bal oldalára rögzített alkatrészek mérete nem egyforma. Ha a porlasztó fejet nem a megfelelő irányban helyezi fel, az inhalálás nem lesz megfelelő.

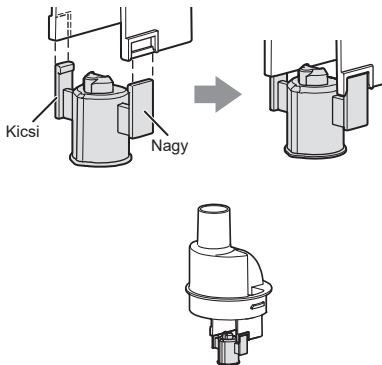

6. Tegye vissza az inhalációs tetőt a gyógyszer tartályra.

- 1) Igazítsa az inhalációs tetőn lévő kiemelkedő részt a gyógyszer tartály bevágásához, az ábrán mutatott módon.
- 2) Forgassa el az óramutató járásával megegyező irányba az inhalációs tetőt, amíg a rajta lévő nyíl nem kerül egy vonalba a gyógyszer tartályon található igazító jellel, majd hagyja őket a helyükre kattanni.

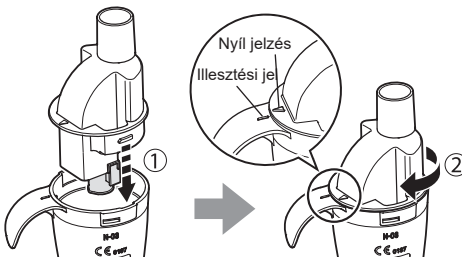

7. Csatlakoztassa jó szorosan a maszkot, szájrészt vagy orrészét az inhalátorhoz.

Megjegyzés:

Ügyeljen arra az alkatrészek rögzítésekor, hogy a fogantyú ne a beteg felé nézzen.

Különben orvosság fújódhat a beteg bőrére vagy ruhájára.

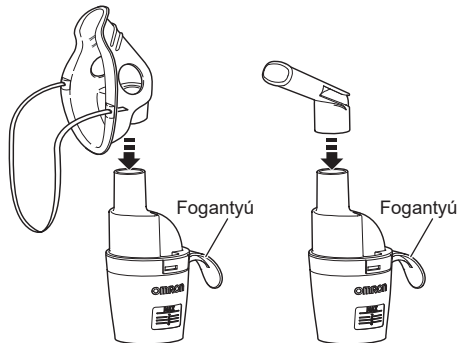

8. Csatlakoztassa a légzőcsövet.

Egy erőteljes mozdulattal nyomja be a légzőcsövet a légzőcső csatlakozóba.

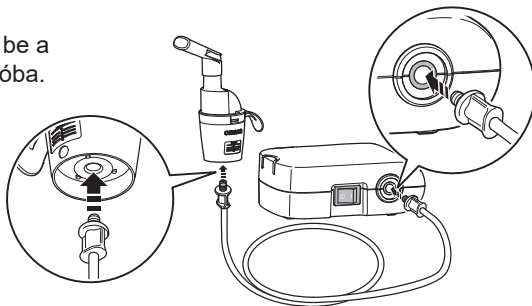

Az inhalátort rá lehet rögzíteni a kompresszorra.

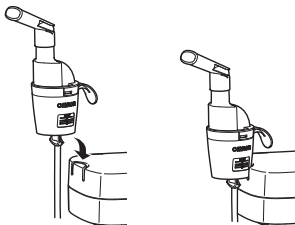

9. Tartsa az inhalátort a jobb oldali képen látható módon. Kövesse orvosa, szakorvosa utasításait. Lélegezzen ki a megszokott módon a szájrészen, a maszkon vagy az orrán keresztül.

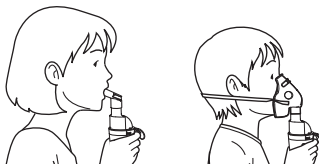

⚠ Vigyázat:

Ne döntse az inhalátort 45 fokos szögnél nagyobb mértékben egyik irányba sem. Az orvosság befolyhat a szájba vagy romolhat az inhalátor hatásfoka.

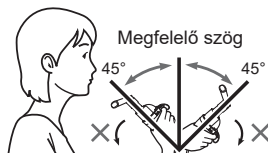

10. Állítsa a bekapcsoló gombot BE (I) állásba. Ahogy a kompresszor elindul, az aeroszol folyamatosan keletkezik, kezdődhet az inhalálás. Lélegezze be a gyógyszert.

11. Ha a kezelés befejeződött, kapcsolja ki a készüléket. Húzza ki az AC adaptert a fali aljzatból és húzza ki a kompresszorból is.

Megjegyzés:

Az AC adapter kihúzásához jó erősen fogja meg a hálózati csatlakozót és nyomja lefelé.

⚠ Vigyázat:

Ne húzza meg a hálózati kábelt. Kárt okozhat vele.

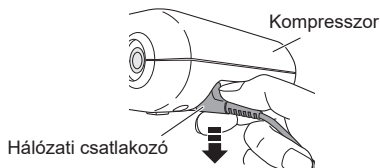

Tisztítás és fertőtlenítés

⚠ Vigyázat: A porlasztó fej kezelése

- A porlasztó fejet minden egyes használat után mossa meg.
- Ne használjon kezét vagy tüt a porlasztó fej tisztításához.
- Az alkatrészek forralással történő fertőtlenítése közben ügyeljen arra, hogy megfelelő mennyiségű vizet használjon.
- A porlasztó fej forralással történő fertőtlenítése közben ne helyezzen más tárgyakat a vízbe az inhalátor egyes alkatrészein kívül.

Tisztítás

Tisztítsa meg az alkatrészeket minden egyes használat után, hogy eltávolítsa a gyógyszer-maradványokat. Ezzel megelőzheti a fertőzéseket, és hatékonyabbá teheti az inhalálást.

■ Mosható alkatrészek

- **Inhalátor készlet (inhalációs tető, gyógyszertartály), maszk (PVC)/(SEBS), szájrész, orr-rész**

Mossa le az eszközöket langyos, enyhe mosószeres vízzel (semleges tisztítószer használjon). Utána öblítse le alaposan tiszta, forró csapvízzel és hagyja, hogy a levegőn megszáradjanak.

- **Porlasztó fej**

Mossa meg folyó víz alatt.

■ Nem mosható alkatrészek

- **Kompresszor, légzőcső**

Ellőzőr is ellenőrizze, hogy a hálózati kábel ki van-e húzva a fali aljzatból. Törölje tisztára egy puha, vízzel vagy enyhe mosószeres oldattal átitatott ruhával (semleges tisztítószer használjon).

- **Levegőszűrő**

Ne mossa vagy tisztítsa a levegőszűrőt. Ha a levegőszűrő vizes lesz, cserélje ki. A nedves levegőszűrő eltömődést okozhat.

Fertőtlenítés

Az alkatrészek heti egyszer fertőtlenítse. Ha egy alkatrész nagyon beszennyeződött, akkor cserélje ki. Várhatóan 365 fertőtlenítési ciklust bír ki az egy éves tartóssági időszak alatt.

A fertőtlenítési mód kiválasztásához lásd a táblázatot a 14. oldalon.

O: használható X: nem használható

Fertőtlenítési mód	Alkatrész	Szájrész	Orrész	Inhalátor készlet	Felnőtt maszk (SEBS) (opcionális) Gyermek maszk (SEBS) (opcionális)	Felnőtt maszk (PVC) Gyermek maszk (PVC)	Légzőcső (PVC, 100 cm)	Levegőtűrő
	Anyag	PP	PP	PP (Porlasztó tej: PC)	Maszk: SEBS (opcionális) Szalag: Gumii*** Adapter: PP	Maszk: PVC (ftalátmentes) Szalag: Gumii***	PVC (ftalátmentes)	Pollészter
A	Alkohol	O	O	O	O**	O**	X	X
	Fertőtlenítő etanol	O	O	O	O**	O**	X	X
	Nátrium-hipoklorit Milton* (0,1%, 15 perc)	O	O	O	O**	O**	X	X
B	Főzés	O	O	O	O**	X	X	X

A. Kereskedelmi forgalomban is kapható fertőtlenítőt használjon. Kövesse a fertőtlenítőszer gyártójának utasításait.

Megjegyzés: A tisztításhoz soha nem használjon benzint vagy hígítót.

B. Az egyes alkatrészek kifőzésének ideje 15-20 perc. Miután kifőzte az alkatrészeket, óvatosan vegye ki a vízből valamennyit, rázza le róluk a vizet, majd tiszta, pormentes környezetben szárítsa meg őket.

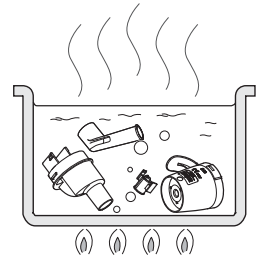

* példa egy kereskedelmi forgalomban kapható fertőtlenítőszerre. (A táblázatban megadott koncentráció és kezelési idő értékek olyan körülményekre vonatkoznak, amelyek között az alkatrészek élettartama mindegyik fertőtlenítőszer esetében a használati útmutatásában leírt módon került ellenőrzésre. Felhívjuk a figyelmét, hogy nem történtek a fertőtlenítőszer hatékonyságának ellenőrzésére irányuló vizsgálatok. Nem áll szándékunkban egy adott fertőtlenítőszer használatát külön javasolni. A fertőtlenítőszer használati módja és összetétele gyártónként különböző lehet. Figyelmesen olvassa el a használati útmutatót a fertőtlenítőszer használata előtt, és a szert az előírt módon alkalmazza az egyes alkatrészeknél. Felhívjuk a figyelmét, hogy az alkatrészek élettartama a körülmények, a környezet és a használat gyakorisága függvényében rövidebb lehet.)

** Fertőtlenítés előtt távolítsa el a maszkról a gumipántot.

*** A pánt nem természetes latexgumiból készül.

Lecsapódott pára eltávolítása a légzőcsőből

Ha pára vagy folyadék maradt a légzőcsőben, mindenképpen távolítsa azt el a következő módon.

- 1) Ellenőrizze, hogy a légvezeték csatlakoztatva van-e a kompresszor légcsatlakozójához.
- 2) Húzza ki a légvezetéket az inhalátorból.
- 3) Kapcsolja be a kompresszort, és a kiáramló levegő segítségével távolítsa el minden nedvességet a cső belsejéből.

A levegőszűrő cseréje

A levegőszűrőt 60 nap használat után cserélje ki újra.

1. Távolítsa el a levegőszűrő fedelét a kompresszorról.

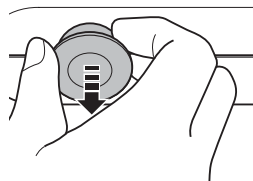

2. Cserélje ki a levegőszűrőt.

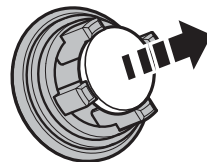

HU

3. Tegye a helyére a levegőszűrő fedelét.
Ügyeljen a pontos behelyezésre.

Megjegyzések:

- Csak a készülékhez tervezett OMRON levegőszűrőket használjon. A készüléket ne használja szűrő nélkül.
- Ne mossa vagy tisztítsa a levegőszűrőt. Ha a levegőszűrő vizes lesz, cserélje ki. A nedves levegőszűrő eltömődést okozhat.
- A levegőszűrőnek nincs meghatározott behelyezési iránya (külső vagy belső oldala).
- Behelyezés előtt ellenőrizze, hogy az új levegőszűrők tiszták és pormentesek-e.

Hibaelhárítás

Ha használat közben az alább felsorolt problémák bármelyike fordul elő, ellenőrizze, hogy nincs-e más elektromos eszköz 30 cm-nél közelebb a készülékhez. Ha nem szűnik meg a probléma, tekintse át a következő táblázatot.

Probléma	Ok	Javaslat
Semmi sem történik a bekapcsoló gomb megnyomásakor.	Megfelelően van csatlakoztatva az AC adapter a fali aljzathoz és a kompresszorhoz?	Ellenőrizze, hogy megfelelően van-e csatlakoztatva az AC adapter a fali aljzathoz és a kompresszorhoz. Ha szükséges húzza ki, majd dugja vissza ismét a hálózati csatlakozót.
Nincs porlasztás, vagy nem kielégítő a porlasztás a készülék használata során.	Van gyógyszer a gyógyszerertartályban?	A megfelelő mennyiségű gyógyszert adagolja a gyógyszerertartályba.
	Túl sok, vagy túl kevés gyógyszer van a gyógyszerertartályban?	
	Hiányzik a porlasztó fej vagy nem megfelelően van felszerelve?	Csatlakoztassa megfelelően a porlasztó fejet.
	Az inhalátor megfelelően van összeszerelve?	Megfelelően szerelje össze az inhalátort.
	Nincs eltömődve a fúvóka?	Ellenőrizze, hogy a fúvóka rendeltetésszerűen működik-e.
	Az inhalátor meredek szögben áll?	Ellenőrizze, hogy az inhalátor dőlésszöge nem nagyobb 45 foknál.
	A légzőcső megfelelően van csatlakoztatva?	Ellenőrizze, hogy a légzőcső megfelelően csatlakozik a kompresszorhoz és az inhalátorhoz.
	A légzőcső meg van törve?	Ügyeljen arra, hogy a légzőcső ne legyen megcsavarva vagy meghajlítva.
	A légzőcső el van tömődve?	Ellenőrizze, hogy a légzőcső útjai szabadok.
A kompresszor rendelésén hangos.	Piszkos a levegőszűrő?	Cserélje ki a levegőszűrőt új szűrőre.
A kompresszor nagyon forró.	A levegőszűrő fedele a helyén van?	Helyezze vissza megfelelően a levegőszűrő fedelét.
	Le van takarva a kompresszor?	Működés közben ne takarja le a kompresszort.

Megjegyzés: Ha a javaslatok nem oldják meg a problémát, ne próbálja megjavítani a készüléket – a készüléket és annak tartozékait a felhasználók nem javíthatják. Vigye vissza a készüléket egy hivatalos OMRON viszonteladóhoz vagy a márkaképviselőhöz.

Műszaki adatok







Termékkategória:	Inhalátorok
A termék adatai:	Kompresszoros inhalátor
Modell (kód):	NE-C803 (NE-C803-E)
Besorolás (AC adapter):	100 – 240 V \sim 50 – 60 Hz 0,12 – 0,065 A
Besorolás (Kompresszoros inhalátor):	6 V = 0,7 A
Működési hőmérséklet/ Páratartalom/Légnyomás:	+10°C és +40°C között / 30 – 85% (nem kondenzálódó) relatív páratartalom / 700 – 1060 hPa
Tárolási és szállítási hőmérséklet/Páratartalom/ Légnyomás:	-20°C és +60°C között / 10 – 95% (nem kondenzálódó) relatív páratartalom / 700 – 1060 hPa
Súly:	Körülbelül 180 g (csak a kompresszor)
Méretek:	Körülbelül 85 (szélesség) × 43 (magasság) × 115 (mélység) mm (csak a kompresszor)
Tartozékok:	Kompresszor, Inhalátor, Légzőcső (PVC, 100 cm), Szájrészt, Orrrészt, Felnőtt maszk (PVC), Gyermek maszk (PVC), 5 db tartalék levegőszűrő, AC adapter, Tároló táska, Használati útmutató.
Besorolás:	Class II (Áramütés elleni védelem) Type BF (Alkalmazott rész); Szájcsutóra, Maszk, Orrcsutóra IP21 (Behatolás elleni védelem)











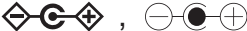
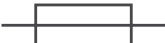

CE 0197 UK
CA 0086

Megjegyzések:

- A műszaki adatok külön értesítés nélkül változhatnak.
- Ez az OMRON termék az OMRON HEALTHCARE Co., Ltd., Japan szigorú minőség-biztosítási rendszerét használva készült.
- A specifikációban megadottól eltérő hőmérsékleti viszonyok és feszültség esetén a készülék nem biztos, hogy működni fog.
- Ha a készüléket a maximális vagy a minimális tárolási és szállítási hőmérsékleten tárolták, és ezt követően 20°C fok hőmérsékletű helyen helyezik el, azt ajánljuk, hogy várjon kb. 30 percet, mielőtt elkezdené használni.
- Az eszköz megfelel az EN13544-1:2007+A1:2009 európai szabvány, Légzőszervi terápiás eszközök - 1. rész: Porlasztórendszerek és alkatrészeik pontjának, valamint az EN ISO 27427:2019 Altató- és lélegeztetőkészülékek - Porlasztórendszerek és alkatrészeik szabványának.

- A IP védettség az IEC 60529 szabvánnyal összhangban jelöli a készülék környezeti behatások elleni védettségi szintjét. A kompresszor és a hálózati adapter védett a 12,5 mm átmérőjű vagy annál nagyobb szilárd tárgyak (például emberi ujj) behatásai ellen, és a függőleges irányból érkező vízzel szemben is, ami a normál működésben zavart okozhat.
- Lásd az OMRON HEALTHCARE EUROPE weboldalát a legfrissebb műszaki információkért.
URL: www.omron-healthcare.com
- A készülék alkalmas folyamatos működtetésre.
- Kérjük, jelentse a gyártónak és a lakhelye alapján illetékes tagállam hatóságainak az összes olyan súlyos balesetet, amely az eszközzel kapcsolatban előfordult.

Szimbólumok	
	Saját biztonsága érdekében minden felhasználó tartsa be a használati útmutató előírásait.
	A felhasználó számára fontos a használati utasítás végigolvasása
	Alkatrészek - BF típus Áramütés (áramszivárgás) elleni védelem szintje
	II. osztály Áramütés elleni védelem
IP XX	Az IEC 60529 szabvány által biztosított védettség a környezeti behatások ellen
CE	CE jelölés
UDI	Egyedi eszközazonosító
SN	Sorozatszám
LOT	Sorozatszám
MD	Orvostechnikai eszköz
	Gyártás dátuma
	Használati hőmérséklet
	Használati páratartalom

	Használati atmoszférikus nyomás
	Kikapcsolás vagy készenlét
	Bekapcsolás
	Csatlakozó polaritás jelzése
	Biztosíték
	Csak beltéri használatra
	Váltakozó áram
	Egyenáram
	TÜV által minősített
	Tápellátás hatékonysági szintje
	Az AC adapter gyártójának céglogója
	Az AC adapter gyártójának céglogója
	Az OMRON kompresszoros inhalátorainak (COMP A-I-R, COMP A-I-R basic, COMP A-I-R Elite, COMP A-I-R Pro) védjegye
	Az OMRON mesh inhalátorainak védjegye
	Az OMRON ultrahangos inhalátorainak védjegye

Az OMRON NE-C803 kompresszor és inhalátor műszaki paraméterei:

A gyógyszeres folyadék típusa:	Oldat, szuszpenzió
Részecske méret:	** MMAD kb. 3 μm (2,5%NaF)
Gyógyszertartály úrtartalma:	maximum 10 ml
Hozzávetőleges gyógyszer mennyiség:	maximum 2 ml – maximum 10 ml
Maradék térfogat:	Kb. 0,7ml
Hang:	* Zajszint (1 m-es távolságban) 45 dB
Porlasztási sebesség:	* Kb. 0,30 ml/perc (súlyvesztés alapján)
Aeroszolkibocsátás:	** 0,37 ml (2 ml, 1%NaF)
Aeroszol kibocsátási sebesség:	** 0,05 ml/perc (2 ml, 1%NaF)
A töltési térfogat százalékában kifejezett percenkénti kibocsátási mennyiség:	2,5%

Kaskád-impaktoros méréssel meghatározott részecskeméret**

Méreten aluli nátrium-fluorid összes %-os részecske tömege

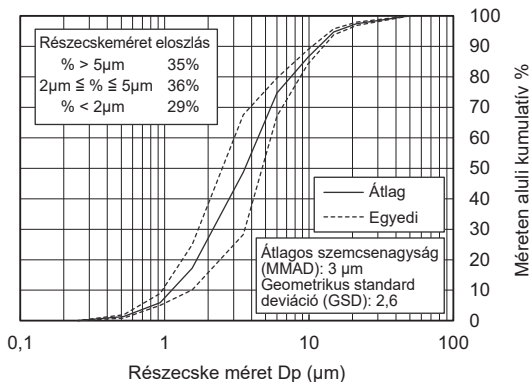

* A mérést az OMRON HEALTHCARE Co., Ltd. végezte. A gyógyszer bevitelének mérése 23°C-os szobahőmérsékleten és 40%-os relatív páratartalom mellett történt. A gyógyszer típusától függően ez eltérhet.

** A független mérést Prof. Dr. Hiroshi Takano, Therapeutic Systems Research Center, Doshisha University, Kyoto, Japán végezte az EN13544-1:2007+A1:2009 szabvány alapján.

Megjegyzések:

- A teljesítmény a gyógyszerek egyes jellemzőitől függhet, eltérő például szuszpenzió és sűrű oldatok esetében. További részletekért lásd a gyógyszer szállító adatlapját.
- A részecskeméret eloszlása és az aeroszol kibocsátása a terméktől, a gyógyszerrel és a környezeti körülményektől, például a hőmérséklettől, a páratartalomtól és a légköri nyomástól függően eltérő lehet.
- Az inhalátor teljesítményére vonatkozó adatok felnőttek légzésmintázatát vizsgáló teszteken alapulnak, ami nagy valószínűséggel eltér a gyermekek vagy csecsemők esetében várható értékektől.

Fontos információk az elektromágneses kompatibilitást (EMC) illetően

Ez az OMRON HEALTHCARE Co., Ltd. által gyártott NE-C803-E készülék megfelel az elektromágneses kompatibilitásról (EMC) szóló EN60601-1-2:2015 szabványnak. Ezzel az EMC szabvánnyal kapcsolatos további dokumentációk az OMRON HEALTHCARE EUROPE használati útmutatóban található címén vagy a www.omron-healthcare.com webhelyen érhetők el. A NE-C803-E készülékre vonatkozó EMC információkat ezen a weboldalon találja.



A termék megfelelő ártalmatlanítása (Elektromos és elektronikus készülékekből származó hulladék esetén)

A fenti ábra a berendezésen és a dokumentációban azt jelzi, hogy a berendezés az élettartama végén nem háztartási hulladékként kezelendő. A környezet és az egészség védelme érdekében a terméket élettartama végén az egyéb hulladéktípusoktól elkülönítve kell kezelni, és gondoskodni kell alkotóelemeinek megfelelő újrahasznosításáról.

A berendezés használaton kívüli elemeinek újrahasznosításával és elhelyezésével kapcsolatban a hétköznapi felhasználók a viszonteladóval (ahol a berendezést vásárolták), vagy a helyi önkormányzati hivattal vegyék fel a kapcsolatot.

Üzleti felhasználók forduljanak viszonteladójukhoz, és a termék vásárlásakor kötött szerződés kikötéseinek és feltételeinek megfelelően járjanak el. A termék használaton kívüli részei nem kezelhetők hagyományos háztartási hulladékként.

Garancia

Köszönjük, hogy OMRON terméket vásárolt. Ez a termék magas minőségű anyagokból készült és az összeszerelése során is nagy gondossággal jártunk el. Úgy terveztük a terméket, hogy kényelmesen használhassa azt, ha betartja a használati utasításban leírt működtetési és karbantartási szabályokat.

Erre a termékre az OMRON a vásárlást követő 3 évig garanciát vállal. Az OMRON garantálja a termék megfelelő tervezését, összeszerelését és anyagminőségét. A garanciális idő alatt az OMRON munkadíj és az alkatrészek árának felszámítása nélkül megjavítja vagy kicseréli a meghibásodott terméket vagy alkatrészeket.

A garancia csak az Európában, Oroszországban és a többi FÁK-országban, a Közel-Keleten és Afrikában vásárolt termékekre vonatkozik.

A garancia nem terjed ki a következők egyikére sem:

- A szállítás költsége és a szállítás kockázata.
- Az olyan javítások és/vagy hibák költségei, melyek a nem szakszerű vagy jogosulatlan javítási kísérletek miatt keletkeznek.
- Rendszeres ellenőrzés és karbantartás.
- A főegységen kívüli tartozékok és alkatrészek meghibásodása vagy kopása, hacsak fentebb nem kerültek bevonásra a garanciális körbe.
- Követelés el nem fogadása miatt felmerült költségek (ezeket ki kell fizetnie).
- Olyan károk, beleértve a személyi sérüléseket is, melyek véletlenül vagy a nem rendeltetés szerű használat miatt következtek be.

Ha igénybe kell vennie a garanciát, kérjük, keresse fel azt a viszonteladót, akinél a terméket vette, vagy egy hivatalos OMRON viszonteladót. A címet a termék csomagolásán vagy a dokumentációban találja vagy kérdezze meg a viszonteladót. Ha nem tudja, hogy hol van az OMRON ügyfélszolgálat, látogassa meg webhelyünket (www.omron-healthcare.com) az elérhetőségeikért.

A garanciális javítás vagy csere igénybevétele nem hosszabbítja meg vagy indítja újra a garanciális időszakot.

A garancia csak akkor érvényesíthető, ha a terméket hiánytalanul visszajuttatja az eredeti számlával vagy a kereskedőtől kapott nyugtával együtt. Az OMRON fenntartja magának a jogot a garancia szolgáltatás megtagadására, ha a megadott adatok nem egyértelműek.

<p>Gyártó</p> 	<p>OMRON HEALTHCARE Co., Ltd. 53, Kunotsubo, Terado-cho, Muko, KYOTO, 617-0002 JAPÁN</p>		
<p>EU-képviselő</p> <table border="1" data-bbox="98 205 219 242"> <tr> <td>EC</td> <td>REP</td> </tr> </table>	EC	REP	<p>OMRON HEALTHCARE EUROPE B.V. Scorpius 33, 2132 LR Hoofddorp, HOLLANDIA www.omron-healthcare.com</p>
EC	REP		
<p>EU importőr</p>			
<p>Termékképviselő</p>	<p>OMRON HEALTHCARE MANUFACTURING VIETNAM CO., LTD. No.28 VSIP II, Street 2, Vietnam-Singapore Industrial Park II, Binh Duong Industry-Services-Urban Complex, Hoa Phu Ward, Thu Dau Mot City, Binh Duong Province, Vietnám</p>		
<p>Leányvállalatok</p>	<p>OMRON HEALTHCARE UK LTD. Opal Drive, Fox Milne, Milton Keynes, MK15 0DG, UK www.omron-healthcare.com/distributors</p>		
	<p>OMRON MEDIZINTECHNIK HANDELSGESELLSCHAFT mbH www.omron-healthcare.com/distributors</p>		
	<p>OMRON SANTÉ FRANCE SAS www.omron-healthcare.com/distributors</p>		

Származási ország: Vietnám