

Tensiometru automat pentru braț **M3 (HEM-7154-E)**

Citiți manualul de instrucțiuni **1 și **2** înainte de utilizare.**

RO

Simboluri

1. Introducere

Vă mulțumim că ați cumpărat tensiometrul automat pentru braț OMRON. Acest tensiometru utilizează metoda oscilometrică de măsurare a tensiunii arteriale. Adică, acest monitor detectează circulația sângelui prin artera brahială și convertește mișcările într-o citire digitală.

1.1 Instrucțiuni de siguranță

Acest manual de instrucțiuni vă oferă informații importante despre tensiometrul automat pentru braț OMRON. Pentru a asigura utilizarea sigură și adecvată a acestui tensiometru, CITIȚI și ÎNȚELEGEȚI toate instrucțiunile de siguranță și de utilizare. **Dacă nu înțelegeți aceste instrucțiuni sau aveți întrebări, contactați punctul de vânzare sau distribuitorul OMRON înainte de a încerca să utilizați acest tensiometru. Pentru informații detaliate privind tensiunea dumneavoastră arterială, consultați medicul.**

1.2 Utilizarea corespunzătoare

Acest aparat este un monitor digital recomandat pentru măsurarea tensiunii arteriale și a pulsului la pacienții adulți. Dispozitivul detectează bătăile neregulate ale inimii în timpul măsurării și indică acest lucru printr-un simbol cu rezultatul măsurătorii. Aparatul este destinat în principiu utilizării generale la domiciliu.

1.3 Primirea și verificarea

Scoateți tensiometrul din ambalaj și verificați dacă prezintă deteriorări. NU UTILIZAȚI tensiometrul dacă acesta este deteriorat și contactați punctul de vânzare sau distribuitorul OMRON.

2. Informații importante referitoare la siguranță

Înainte de a utiliza acest tensiometru, citiți informațiile importante privind siguranța din acest manual de instrucțiuni. Din motive de siguranță, respectați cu strictețe specificațiile din acest manual cu instrucțiuni.

Păstrați-l pentru consultare ulterioară. Pentru informații detaliate privind tensiunea dumneavoastră arterială, CONSULTAȚI MEDICUL.

⚠ 2.1 Avertisment

Indică o situație cu potențial periculos care, dacă nu este evitată, poate avea ca urmare decesul sau rănirea gravă.

- NU UTILIZAȚI aparatul pe bebeluși, nou-născuți, copii sau persoane care nu își pot exprima intențiile.
- NU ajustați medicația în funcție de rezultatele măsurătorilor realizate cu acest tensiometru. Luați medicamentele în modul prescris de medic. NUMAI un medic este calificat să diagnosticheze și să trateze hipertensiunea arterială.
- NU utilizați aparatul pe un braț rănit sau un braț supus unui tratament medical.
- NU înfășurați manșonul pe braț în timpul administrării intravenoase a unor substanțe sau în timpul unei transfuzii sangvine.
- NU utilizați acest tensiometru în zone care conțin echipament chirurgical de înaltă frecvență (HF), echipament de imagistică prin rezonanță magnetică (RMN), computer tomograf (CT). Acest lucru poate determina funcționarea incorectă a tensiometrului și/sau prezentarea de date eronate.
- NU utilizați acest tensiometru în medii bogate în oxigen sau în apropierea gazului inflamabil.
- Consultați medicul dumneavoastră înainte de a utiliza acest tensiometru dacă aveți aritmii comune, de exemplu extrasistole atriale sau ventriculare sau fibrilații atriale, scleroză arterială, insuficiență circulatorie, diabet, sarcină, pre-eclampsie, boală renală. **ȚINEȚI CONT** de faptul că oricare dintre aceste afecțiuni pe lângă faptul că **PACIENTUL** se mișcă, tremură, are frisoane, poate afecta valorile măsurate.
- NICIODATĂ nu vă diagnosticați sau tratați pe baza rezultatelor măsurate. Contactați ÎNTOTDEAUNA medicul.
- Pentru a evita strangularea, nu țineți tubul de aer și cablul adaptorului de c.a. la îndemâna bebelușilor, a nou-născuților și a copiilor.
- Acest produs conține piese de mici dimensiuni care, dacă sunt înghițite de bebeluși, nou-născuți sau copii, pot cauza sufocarea.

Manipularea și utilizarea adaptorului de c.a.

(accesoriu opțional)

- NU folosiți adaptorul de c.a. dacă tensiometrul sau cablul adaptorului de c.a. este deteriorat. Dacă tensiometrul sau cablul este deteriorat, întrerupeți alimentarea cu energie și deconectați imediat adaptorul de c.a.
- Conectați adaptorul de c.a. la o priză de alimentare cu tensiune corespunzătoare. A NU se utiliza într-o priză multiplă.
- La conectarea și deconectarea la / de la priză, nu atingeți NICIODATĂ adaptorul de c.a. cu mâinile ude.
- NU demontați și NU încercați să reparați adaptorul de c.a.

Manipularea și utilizarea bateriilor

- Nu lăsați bateriile la îndemâna bebelușilor, nou-născuților și copiilor.



2.2 Atenție

Indică o situație potențial periculoasă care, dacă nu este evitată, poate avea ca urmare rănirea ușoară a utilizatorului sau deteriorarea echipamentului sau a altor bunuri materiale.

- Încetați utilizarea tensiometrului și contactați medicul dacă prezentați iritații ale pielii sau disconfort.
- Consultați medicul înainte de a utiliza acest tensiometru pe un braț unde este prezent un dispozitiv de acces sau terapie intravasculară(ă) sau un șunt arterio-venos (A-V) din cauza interferenței temporare cu fluxul sanguin care ar putea duce la răniri.
- Dacă ați suferit o operație de mastectomie, consultați medicul înainte de a utiliza tensiometrul.
- Consultați medicul înainte de a utiliza acest tensiometru dacă aveți probleme grave de circulație sanguină sau boli de sânge deoarece umflarea manșonului poate provoca vânăți.
- NU EFECTUAȚI măsurători mai des decât este necesar deoarece pot apărea vânăți datorate interferenței cu fluxul sanguin.
- Umflați manșonul DOAR când acesta este aplicat pe braț.
- Scoateți manșonul de pe braț dacă acesta nu începe să se dezumfle în timpul măsurării.
- NU FOLOSIȚI acest tensiometru în alt scop decât măsurarea tensiunii arteriale.

- În timpul efectuării măsurătorilor, asigurați-vă că nu se află niciun dispozitiv mobil sau orice alt dispozitiv electric care emite câmpuri electromagnetice pe o rază de 30 cm în jurul acestui tensiometru. Acest lucru poate determina funcționarea incorectă a tensiometrului și/sau prezentarea de date eronate.
- NU DEMONTAȚI și nu încercați să reparați acest tensiometru sau alte componente. În caz contrar, rezultatele pot fi eronate.
- NU UTILIZAȚI tensiometrul într-o locație unde există umiditate sau risc de stropire cu apă. Acest lucru poate deteriora acest tensiometru.
- NU utilizați aceste tensiometru într-un vehicul în mișcare, de exemplu în mașină sau avion.
- Nu scăpați pe jos și nu supuneți tensiometrul la șocuri sau la vibrații puternice.
- NU utilizați acest tensiometru în locuri cu umiditate ridicată sau scăzută sau cu temperaturi ridicate sau scăzute. Consultați secțiunea 6.
- În timpul măsurării, observați brațul pentru a vă asigura că tensiometrul nu afectează un timp îndelungat circulația sângelui.
- NU UTILIZAȚI acest tensiometru în medii cu utilizare frecventă, cum ar fi clinicile medicale sau cabinetele medicale.
- NU UTILIZAȚI acest tensiometru în același timp cu un alt echipament medical electric (ME). Acest lucru poate determina funcționarea incorectă și/sau prezentarea de date eronate.
- Cu cel puțin 30 de minute înainte de măsurarea tensiunii arteriale, nu faceți baie, nu consumați alcool sau cafeină, nu fumați, nu faceți efort fizic și nu mâncați.
- Odihniți-vă cel puțin 5 minute, înainte de a face o măsurare.
- Îndepărtați îmbrăcăminte strânsă sau groasă de pe braț în timp ce efectuați măsurarea.
- Stați liniștit și NU vorbiți în timp ce se efectuează o măsurare.
- Utilizați tensiometrul NUMAI pe persoane ale căror circumferințe ale brațului sunt în limitele specificate ale manșonului.

- Asigurați-vă că acest tensiometru a fost acclimatizat la temperatura camerei înainte de a efectua o măsurare. Efectuarea unei măsurări după o modificare extremă a temperaturii ar putea duce la o valoare inexactă. OMRON recomandă utilizatorului să aștepte timp de aproximativ 2 ore pentru ca tensiometrul să se încălzească sau să se răcească atunci când tensiometrul este utilizat într-un mediu aflat la o temperatură care respectă condițiile de funcționare după ce este depozitat fie la temperatura maximă, fie la temperatura minimă de depozitare. Pentru informații suplimentare privind temperatura de funcționare și de depozitare/transport, consultați secțiunea 6.
- NU UTILIZAȚI acest tensiometru după expirarea perioadei de valabilitate. Consultați secțiunea 6.
- NU îndoiți excesiv manșonul pentru braț și tubul de aer.
- NU îndoiți și nu răsuciți tubul de aer în timp ce efectuați o măsurare. Acest lucru poate provoca leziuni prin întreruperea fluxului sanguin.
- Pentru a deconecta conectorul de aer, trageți de conectorul de aer din plastic de la baza tubului, nu de tub.
- Utilizați NUMAI adaptorul de c.a., manșonul, bateriile și accesoriile specificate pentru acest tensiometru. Utilizarea unui adaptor de c.a., a unui manșon și a unor baterii nerecomandate poate determina deteriorarea tensiometrului și/sau poate fi periculoasă pentru acesta.
- La acest tensiometru, folosiți DOAR manșonul pentru braț aprobat. Folosirea altor manșoane pentru braț ar putea avea drept efect obținerea de valori incorecte.
- Umflarea la o presiune mai mare decât cea necesară ar putea cauza echimoze la nivelul brațului, în locul aplicării manșetei. NOTĂ: consultați „Dacă tensiunea dumneavoastră sistolică este mai mare de 210 mmHg” din secțiunea 11 a manualului de instrucțiuni (2) pentru informații suplimentare.
- Citiți și respectați „Aruncarea corectă a deșeurilor a acestui produs” din secțiunea 7, atunci când eliminați aparatul și orice accesorii sau componente opționale uzate.

Manipularea și utilizarea adaptorului de c.a. (accesorii opțional)

- Introduceți adaptorul de c.a. în priză până la capăt.
- Când deconectați adaptorul de c.a. de la priză, trageți cu grijă de adaptorul de c.a. NU trageți de cablul adaptorului de c.a.
- Când manipulați cablul adaptorului de c.a.:
Nu îl deteriorați. / Nu îl distrugeți. / Nu îl modificați.
NU îl tăiați. / Nu îl îndoiți și nu îl trageți excesiv. / Nu îl răsuciți.
NU îl utilizați dacă este adunat într-un mănunchi.
NU îl așezați sub obiecte grele.
- Ștergeți praful de pe adaptorul de c.a.
- Deconectați adaptorul de c.a. dacă nu îl utilizați.
- Deconectați adaptorul de c.a. înainte de a curăța tensiometrul.

Manipularea și utilizarea bateriilor

- NU INTRODUCETI bateriile cu polaritățile inversate.
- Cu acest tensiometru, folosiți NUMAI 4 baterii alcaline sau cu mangan „AA”. NU FOLOSIȚI alte tipuri de baterii. NU FOLOSIȚI concomitent baterii noi și vechi. NU FOLOSIȚI concomitent diferite mărci de baterii.
- Scoateți bateriile dacă nu veți utiliza tensiometrul o perioadă lungă de timp.
- Dacă electrolitul bateriilor intră în contact cu ochii, clătiți imediat cu multă apă curată. Consultați medicul imediat.
- Dacă electrolitul bateriilor intră în contact cu pielea, clătiți imediat cu multă apă curată, caldă. Dacă iritația, leziunea sau durerea persistă, consultați medicul.
- NU UTILIZAȚI bateriile după data de expirare.
- Verificați periodic bateriile pentru a vă asigura că acestea sunt în stare bună de funcționare.

2.3 Măsurile generale de precauție

- Pentru a opri o măsurătoare, apăsați butonul [START/STOP] în timpul efectuării unei măsurători.
- Când efectuați o măsurătoare pe brațul drept, tubul de aer ar trebui să fie la nivelul cotului. Fiți atenți să nu vă odihniți mâna pe tubul de aer.



- Tensiunea arterială a brațului drept poate fi diferită de cea a brațului stâng, lucru care poate determina înregistrarea unei valori de măsurare diferite. Efectuați întotdeauna măsurătorile pe același braț. Dacă valorile dintre cele două brațe diferă foarte mult, întrebați medicul ce braț să folosiți pentru măsurare.
- Atunci când folosiți un adaptor de c.a. opțional, aveți grijă să nu așezați tensiometrul într-un loc în care conectarea și deconectarea adaptorului de c.a. este dificil de realizat.

Manipularea și utilizarea bateriilor

- Eliminarea bateriilor uzate trebuie efectuată în conformitate cu reglementările locale.
- Este posibil ca bateriile furnizate să aibă o durată de viață mai scurtă decât bateriile noi.







Nu uitați să vă notați valorile tensiunii arteriale și pulsului pentru a le arăta medicului. O singură măsurătoare nu oferă o indicație corectă a tensiunii arteriale.

Utilizați jurnalul de tensiune arterială pentru a nota mai multe valori măsurate într-o anumită perioadă de timp. Pentru a descărca fișierele PDF din jurnal, vizitați www.omron-healthcare.com.

3. Mesaje de eroare și depanarea

Dacă apare oricare dintre problemele indicate mai jos în timpul efectuării măsurătorii, asigurați-vă că nu există dispozitive electrice pe o rază de 30 cm. Dacă problema persistă, vă rugăm să consultați tabelul de mai jos.

Afișaj/Problemă	Cauză posibilă	Soluție
E1 apare sau manșonul nu se umflă.	Butonul [START/STOP] a fost apăsat în timp ce manșonul nu este amplasat pe braț.	Apăsați butonul [START/STOP] din nou pentru a dezactiva tensiometrul. După ce ați introdus bine conectorul de aer și după ce ați amplasat manșonul corect, apăsați butonul [START/STOP].
	Conectorul de aer nu este introdus complet în tensiometru.	Introduceți ferm conectorul de aer.
	Manșonul pentru braț nu este amplasat corect.	Amplasați corect manșonul pentru braț, apoi efectuați o altă măsurare. Consultați secțiunea 5 din manualul de instrucțiuni (2).
	Aerul iese din manșonul pentru braț.	Înlocuiți manșonul pentru braț cu unul nou. Consultați secțiunea 12 din manualul de instrucțiuni (2).
E2 apare sau măsurătoarea nu poate fi finalizată după ce se umflă manșonul.	Vă mișcați sau vorbiți în timpul unei măsurări și manșonul nu se umflă suficient. Datorită faptului că tensiunea sistolică este de peste 210 mmHg, nu poate fi efectuată o măsurătoare.	Rămâneți nemișcat și nu vorbiți în timpul măsurătorii. Dacă „E2” apare în mod repetat, umflați manual manșonul până când tensiunea sistolică ajunge la 30 până la 40 mmHg peste rezultatul ultimelor dumneavoastră măsurători. Consultați secțiunea 11 din manualul de instrucțiuni (2).
E3 apare	Manșonul pentru braț este umflat excesiv, depășind presiunea maximă permisă.	Nu atingeți manșonul și/sau nu îndoiți tubul de aer în timp ce efectuați o măsurare. Dacă umflați manșonul manual, consultați secțiunea 11 din manualul de instrucțiuni (2).
E4 apare	Vă mișcați sau vorbiți în timpul unei măsurări. Vibrațiile perturbă o măsurare.	Rămâneți nemișcat și nu vorbiți în timpul măsurătorii.

Afișaj/Problemă	Cauză posibilă	Soluție
 apare	Frecvența pulsului nu este detectată corect.	Amplasați corect manșonul pentru braț, apoi efectuați o altă măsurare. Consultați secțiunea 5 din manualul de instrucțiuni (2). Rămâneți nemișcat și stați așezat corect în timpul măsurătorii. Dacă simbolul „  ” continuă să apară, vă recomandăm să consultați medicul.
 apare		
 nu clipește în timpul măsurării		
 apare	Tensiometrul s-a defectat.	Apăsați butonul [START/STOP] din nou. Dacă „Er” apare în continuare, contactați punctul de vânzare sau distribuitorul OMRON.
 se aprinde intermitent	Bateriile au un nivel scăzut.	Se recomandă să înlocuiți toate cele 4 baterii cu unele noi. Consultați secțiunea 3 din manualul de instrucțiuni (2).
 apare sau tensiometrul este oprit în mod neașteptat în timpul unei măsurări	Bateriile sunt descărcate.	Înlocuiți imediat toate cele 4 baterii cu unele noi. Consultați secțiunea 3 din manualul de instrucțiuni (2).
Nu apare nimic pe afișajul tensiometrului.	Polaritățile bateriei nu sunt aliniate corespunzător.	Verificați instalarea bateriei pentru o amplasare corespunzătoare. Consultați secțiunea 3 din manualul de instrucțiuni (2).
Valorile măsurate apar prea sus sau prea jos.	Tensiunea arterială variază în mod constant. Mulți factori, inclusiv stresul, ora și/sau modul în care aplicați manșonul pentru braț pot afecta tensiunea dumneavoastră arterială. Consultați secțiunea 2 din manualul de instrucțiuni (2).	
Apare o altă problemă.	Apăsați butonul [START/STOP] pentru a opri tensiometrul, apoi apăsați din nou pentru a efectua o măsurătoare. Dacă problema persistă, scoateți toate bateriile și așteptați 30 de secunde. Apoi reinstalați bateriile. Dacă problema persistă, contactați punctul de vânzare sau distribuitorul OMRON.	

4. Garanție limitată

Vă mulțumim că ați achiziționat un produs OMRON. Acest produs este realizat din materiale de înaltă calitate și s-a acordat o atenție deosebită producerii acestuia. Este conceput pentru a vă oferi satisfacție deplină, cu condiția să-l utilizați în mod corect și să-l întrețineți în modul descris în manualul de instrucțiuni.

Acest produs este garantat de OMRON pentru o perioadă de 5 ani de la data cumpărării. OMRON garantează realizarea corespunzătoare, calitatea manoperei și a materialelor acestui produs. În perioada de garanție OMRON va repara sau înlocui produsul defect ori piesele defecte fără costuri suplimentare pentru manoperă sau piese.

Garanția nu acoperă niciunul dintre punctele următoare:

- A. Costurile și riscurile cu transportul.
- B. Costurile cu reparațiile și/sau defecțiunile rezultate ca urmare a reparațiilor efectuate de persoane neautorizate.
- C. Verificările periodice și întreținerea.
- D. Defecțiunea sau uzura pieselor opționale sau a altor accesorii decât aparatul în sine, exceptând cazul unor garanții explicite oferite mai sus.
- E. Costurile determinate de neacceptarea unei clauze (acestea vor fi percepute).
- F. Daunele de orice fel, inclusiv vătămările corporale, cauzate accidental sau ca urmare a utilizării incorecte.
- G. Serviciul de calibrare nu este inclus în garanție.
- H. Piesele opționale beneficiază de o garanție de un (1) an din momentul cumpărării. Printre piesele opționale se numără, fără a se limita însă la acestea: manșonul și tubul manșonului.

În cazul în care este necesar un serviciu inclus în garanție, contactați reprezentantul de la care ați cumpărat produsul sau un distribuitor OMRON autorizat. Pentru a găsi adresa, consultați ambalajul produsului/documentația furnizată sau contactați vânzătorul. Dacă întâmpinați dificultăți în a găsi serviciile clienți OMRON, vă rugăm să ne contactați, pentru a obține informații suplimentare:
www.omron-healthcare.com

Reparațiile sau schimburile realizate în baza garanției nu duc la extinderea sau reînnoirea perioadei de garanție.

Garanția va fi oferită numai în cazul returnării produsului complet, împreună cu factura originală/bonul de casă emis clientului de către vânzător.

5. Întreținere

5.1 Întreținerea

Pentru a proteja tensiometrul împotriva deteriorării, respectați următoarele indicații:

Modificările neautorizate de către producător vor duce la anularea garanției.

Atenție

NU DEMONTAȚI și nu încercați să reparați acest tensiometru sau alte componente. În caz contrar, rezultatele pot fi eronate.

5.2 Depozitarea

- Păstrați tensiometrul în husa de protecție atunci când nu îl folosiți.

1. Îndepărtați manșonul de la tensiometru.

Atenție

Pentru a deconecta conectorul de aer, trageți de conectorul de aer din plastic de la baza tubului, nu de tub.

2. Pliati ușor tubul de aer în manșonul pentru braț. Notă: Nu îndoiți sau pliați prea mult tubul de aer.

3. Așezați tensiometrul și celelalte componente în husa de protecție.

- Depozitați tensiometrul și celelalte componente într-un loc curat și sigur.
- Nu depozitați tensiometrul și celelalte componente:
 - Dacă tensiometrul și celelalte componente sunt ude.
 - În locații expuse la condiții extreme de temperatură, umiditate, radiații solare directe, praf sau vapori corozivi, de exemplu provenind de la soluțiile de albire.
 - În locații expuse la vibrații sau șocuri.

5.3 Curățarea

- Nu utilizați substanțe de curățare abrazive sau volatile.
- Utilizați o cârpă moale uscată sau o cârpă moale umezită cu detergent neagresiv (neutru), pentru a curăța tensiometrul și manșonul pentru braț, apoi ștergeți-le cu o cârpă uscată.
- Nu spălați și nu scufundați tensiometrul și manșonul pentru braț sau celelalte componente în apă.
- Nu folosiți benzină, diluanți sau solvenți similari pentru a curăța tensiometrul și manșonul pentru braț sau celelalte componente.

5.4 Calibrare și service

- Precizia acestui tensiometru a fost testată cu atenție, acesta fiind conceput pentru o durată de viață îndelungată.
- În general, se recomandă verificarea aparatului la fiecare doi ani pentru a asigura funcționarea corespunzătoare și precizia acestuia. Consultați distribuitorul autorizat OMRON sau Departamentul de servicii pentru clienți al firmei Omron la adresele indicate pe ambalaj sau în documentația livrată împreună cu aparatul.

6. Specificații

Descrierea produsului	Tensiometru automat pentru braț		
Categoria de produs	Tensiometru electronic		
Model (cod)	M3 (HEM-7154-E)	Afișajul	Afișaj LCD digital
Interval de presiune manșetă	0 - 299 mmHg	Intervalul de măsurare a pulsului	Între 40 și 180 bătăi/minut.
Intervalul de măsurare a tensiunii arteriale	SYS (Tensiune sistolică): între 60 și 260 mmHg / DIA (Tensiune diastolică): între 40 și 215 mmHg		
Precizie	Tensiune: ± 3 mmHg / Puls: $\pm 5\%$ din valoarea afișată		
Umflare	Automată, cu pompa electrică	Dezumflare	Supapă automată de dezumflare
Metodă de măsurare	Metoda oscilometrică	Mod de funcționare	Funcționare continuă
Clasificare IP	Tensiometru: IP20 / Adaptor de c.a. opțional: IP21 (HHP-CM01) sau IP22 (HHP-BFH01)		
Valoare nominală	c.c. 6 V 4,0 W	Piesă aplicată	Tip BF (manșon pentru braț)
Sursă de alimentare	4 baterii tip „AA” de 1,5 V sau adaptor de c.a. opțional (c.a. INTRARE 100 - 240 V 50 - 60 Hz 0,12 - 0,065 A)		
Durata de viață a acumulatorului	Aproximativ 1.000 de măsurători (utilizând baterii alcaline noi)		
Perioadă de valabilitate (durată de viață utilă)	Tensiometru: 5 ani / Manșon: 5 ani / Adaptor de c.a. opțional: 5 ani		
Condiții de lucru	Între +10 și +40 °C / între 15 și 90% RH (fără condensare) / între 800 și 1.060 hPa		
Condiții de depozitare/transport	Între -20 și +60 °C / între 10 și 90% RH (fără condensare)		
Cuprins	Tensiometru, manșon (HEM-RML31), 4 baterii tip „AA”, husă de protecție, manual de instrucțiuni ① și ②		
Protecție împotriva electrocutării	Echipament ME cu alimentare internă (atunci când se folosesc doar bateriile) Echipament ME Clasa II (Adaptor opțional de c.a.)		
Greutate	Tensiometru: aproximativ 310 g (fără baterii) / Manșon: aproximativ 170 g		
Dimensiuni (valoare aproximativă)	Tensiometru: aproximativ 105 mm (l) × 87 mm (î) × 153 mm (L) Manșon: aproximativ 145 mm × 594 mm (tub de aer: 750 mm)		
Memorie	Stochează până la 60 valori per utilizator.		

Notă

- Aceste specificații sunt supuse modificării fără o notificare prealabilă.
- Acest tensiometru este testat clinic în conformitate cu cerințele standardului EN ISO 81060-2:2014 și respectă standardele EN ISO 81060-2:2014 și EN ISO 81060-2:2019 + A1:2020. În studiul de validare clinică, K5 s-a utilizat pe 85 de subiecți, pentru determinarea tensiunii diastolice.
- Clasificarea IP reprezintă gradul de protecție asigurat prin carcasă în conformitate cu IEC 60529. Tensiometrul și adaptorul opțional de c.a. sunt protejate împotriva impactului cu corpurile străine solide cu diametrul de 12,5 mm și mai mari decât un deget. Adaptorul opțional de c.a. HHP-CM01 este protejat împotriva căderii verticale a picăturilor de apă care ar putea cauza probleme în timpul funcționării normale. Un adaptor opțional de c.a. HHP-BFH01 este protejat împotriva căderii oblice a picăturilor de apă care ar putea cauza probleme în timpul funcționării normale.

7. Aruncarea corectă la deșeurile a acestui produs (Deșeurile de echipamente electrice și electronice)

Acest marcaj prezent pe produs sau pe documentația sa indică faptul că produsul nu trebuie aruncat la gunoi împreună cu deșeurile menajere la sfârșitul duratei sale de viață.

Pentru a preveni posibilele daune aduse mediului sau sănătății umane din cauza eliminării necontrolate a deșeurilor, separați acest produs de alte tipuri de deșeurii și reciclați-l în mod responsabil pentru a promova refolosirea durabilă a resurselor materiale.

Utilizatorii casnici trebuie să contacteze fie distribuitorul de la care au cumpărat produsul, fie autoritățile locale, pentru detalii privind locul și modul în care pot recicla acest produs într-un mod sigur pentru mediu.

Utilizatorii din mediul de afaceri trebuie să-și contacteze furnizorul și să verifice termenii și condițiile contractului de cumpărare. Acest produs nu trebuie eliminat împreună cu alte deșeurii comerciale.



8. Informații importante privind compatibilitatea electromagnetică (CEM)

HEM-7154-E este în conformitate cu standardul EN60601-1-2:2015 privind compatibilitatea electromagnetică (CEM).

Documentația suplimentară în conformitate cu acest standard CEM este disponibilă pe









www.omron-healthcare.com







Pentru informații CEM privind HEM-7154, accesați site-ul web.









9. Ghidul și declarația producătorului

- Acest tensiometru este construit în conformitate cu standardul european EN1060, Sfigmomanometre neinvazive, Partea 1: Cerințe generale și Partea 3: Cerințe suplimentare pentru sistemele electromecanice de măsurare a tensiunii sanguine.
- Acest produs OMRON este produs și testat conform sistemului strict de control al calității dezvoltat de OMRON HEALTHCARE Co., Ltd., Japonia. Componenta principală a tensiometrelor OMRON, respectiv senzorul de presiune, este fabricată în Japonia.
- Vă rugăm să raportați producătorului și autorității competente din statul membru în care locuiți incidentele grave care au avut loc folosind cu aparatul.

Descrierea simbolurilor

	Componentă aplicată - Tip BF, grad de protecție împotriva electrocutării (pierderilor de curent)
	Echipment din Clasa a II-a. Protecție împotriva electrocutării
IP XX	Grad de protecție împotriva factorilor externi conform IEC 60529
	Marcajul CE
	Marcaj UKCA
	Număr de serie
	Număr de LOT
	Identificator unic al dispozitivului
	Dispozitiv medical
	Limită de temperatură

	Limită de umiditate
	Limită de presiune atmosferică
	Indicație privind polaritatea conectorului
	Produs destinat exclusiv uzului în spații interioare
	Tehnologia înregistrată sub marca OMRON pentru măsurarea presiunii arteriale
	Identificator pentru manșoanele compatibile cu acest dispozitiv
	Indicatorul de poziționare a manșonului pentru brațul stâng
	Marcajul de pe manșon trebuie să fie poziționat deasupra arterei
	
	Indicatorul intervalului și poziția de aliniere a arterei brahiale
	Indicatorul intervalului de circumferințe ale brațului, pentru facilitarea selectării dimensiunii corecte a manșonului

QUALITY PASS 	Marcajul de control al calității producătorului
LATEX FREE	Nu este fabricat din cauciuc natural
	Circumferința brațului
	Este necesar ca utilizatorul să consulte manualul de instrucțiuni
	Din motive de siguranță, este necesar ca utilizatorul să respecte cu strictețe specificațiile din manualul cu instrucțiuni.
	Curent continuu
	Curent alternativ
	Data fabricației
	Acțiune interzisă

Data publicării: 2022-05-25

IM1-HEM-7154-E-RO-05-01/2022

Automatic Upper Arm Blood Pressure Monitor M3 (HEM-7154-E)



Intellisense

IM2-HEM-7154-E-E3-05-01/2022

All for Healthcare

Read instruction manual 1 and 2 before use.

- ET** Enne kasutamist lugege läbi kasutusjuhendid 1 ja 2.
- LV** Pirms lietošanas izlasiet lietošanas instrukciju 1 un 2.
- LT** Prieš naudodami, perskaitykite naudojimo instrukciją 1 ir 2.
- BG** Преди употреба прочетете ръководството за употреба 1 и 2.
- SR** Pre upotrebu pročitajte uputstvo za upotrebu 1 i 2.
- RO** Citiți manualul de instrucțiuni 1 și 2 înainte de utilizare.
- NO** Les bruksanvisningen 1 og 2 før bruk.

1 Package Contents

- ET** Pakendi sisu
- LV** Iepakojuma saturs
- LT** Pakuotės turinys
- BG** Съдържание на комплекта
- SR** Sadržaj pakovanja
- RO** Conținutul pachetului
- NO** Innholdet i esken

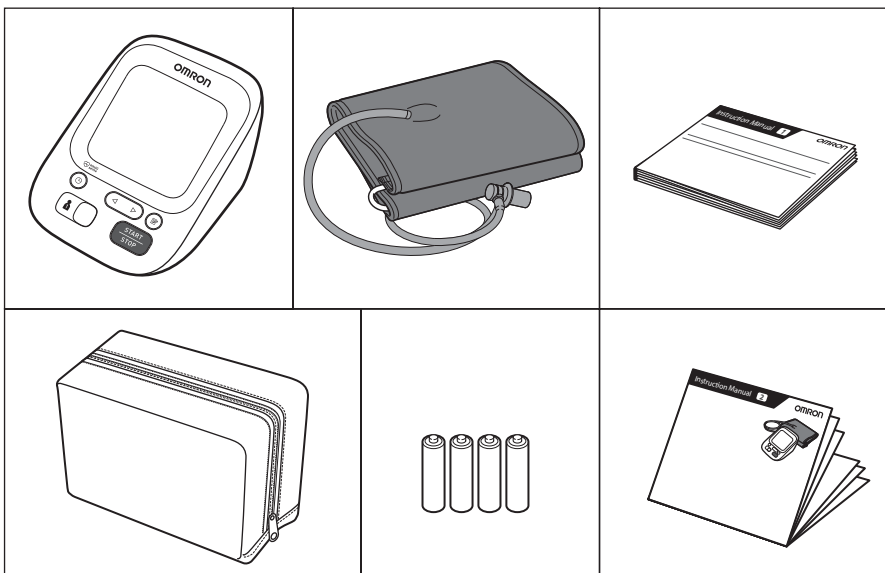

2 Preparing for a Measurement

- ET** Mõõtmiseks valmistumine
- LV** Sagatavošanās mērīšanai
- LT** Pasiruošimas matavimui
- BG** Подготовка за измерване
- SR** Priprema za merenje
- RO** Pregătirea pentru măsurare
- NO** Forberede til en måling

30 minutes before

- ET** 30 minutit enne
- LV** 30 minūtes pirms mērījumu veikšanas
- LT** 30 minučių prieš
- BG** 30 минути преди това
- SR** 30 minuta pre merenja
- RO** Cu 30 de minute înainte
- NO** 30 minutter før



5 minutes before: Relax and rest.

- ET** 5 minutit enne: lõõgastuge ja puhake.
- LV** 5 minūtes pirms mērījumu veikšanas: atslābinieties un atpūties.
- LT** 5 minutės prieš: atsipalaiduokite ir pailsėkite.
- BG** 5 минути преди това: Отпуснете се и починете.
- SR** 5 minuta pre merenja: opustite se i odmorite.
- RO** Cu 5 minute înainte: relaxați-vă și odihniți-vă.
- NO** 5 minutter før: Slapp av og hvil.



3 Installing Batteries

- ET** Patareide paigaldamine
- LV** Bateriju ievietošana
- LT** Baterijų įdėjimas
- BG** Поставяне на батериите
- SR** Postavljanje baterija
- RO** Instalarea bateriilor
- NO** Sette inn batteriene

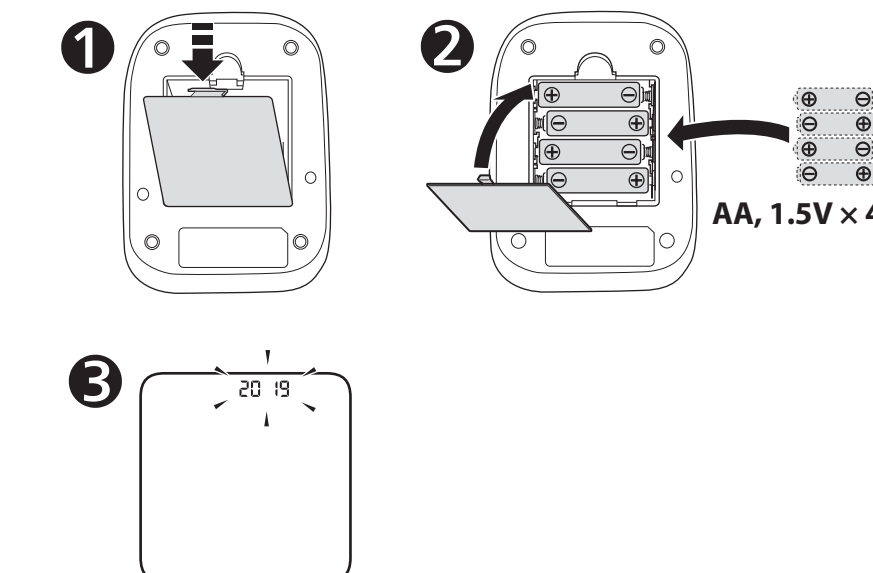

4 Setting Date and Time

- ET** Kuupäeva ja kellaaja määramine
- LV** Datuma un laika iestatīšana
- LT** Datos ir laiko nustatymas
- BG** Настройка на дата и час
- SR** Podešavanje datuma i vremena
- RO** Setarea datei și a orei
- NO** Angi dato og klokkeslett

Set year > month > day > hour > minute.

- ET** Seadke aasta > kuu > päev > tund > minut.
- LV** Iestatiet gadu > mēnesi > dienu > stundu > minūti.
- LT** Nustatykite metus > mėnesį > dieną > valandą > minutę.
- BG** Настройте година > месец > ден > час > минута.
- SR** Podesite godinu > mesec > dan > sat > minut.
- RO** Setati year (anul) > month (luna) > day (ziua) > hour (ora) > minute (minutele).
- NO** Angi år > måned > dag > time > minutt.

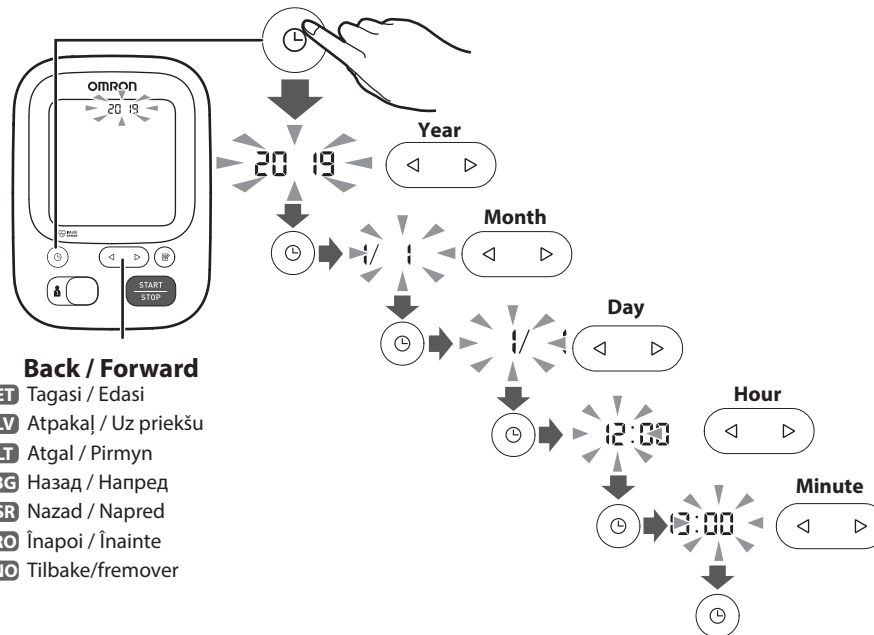

Back / Forward

- ET** Tagasi / Edasi
- LV** Atpakaļ / Uz priekšu
- LT** Atgal / Pirmyn
- BG** Назад / Напред
- SR** Nazad / Napred
- RO** Inapoi / Inainte
- NO** Tilbake/fremover

5 Applying the Cuff on the Left Arm

- ET** Manseti paigaldamine vasakule õlavarrel
- LV** Aproces uzliksana uz kreisās rokas
- LT** Rankovės uždėjimas ant kairiosios rankos
- BG** Поставяне на маншета на лявата ръка
- SR** Postavljanje manžetne na levu ruku
- RO** Amplasarea manșonului pe brațul stâng
- NO** Påføring av mansjetten på venstre arm

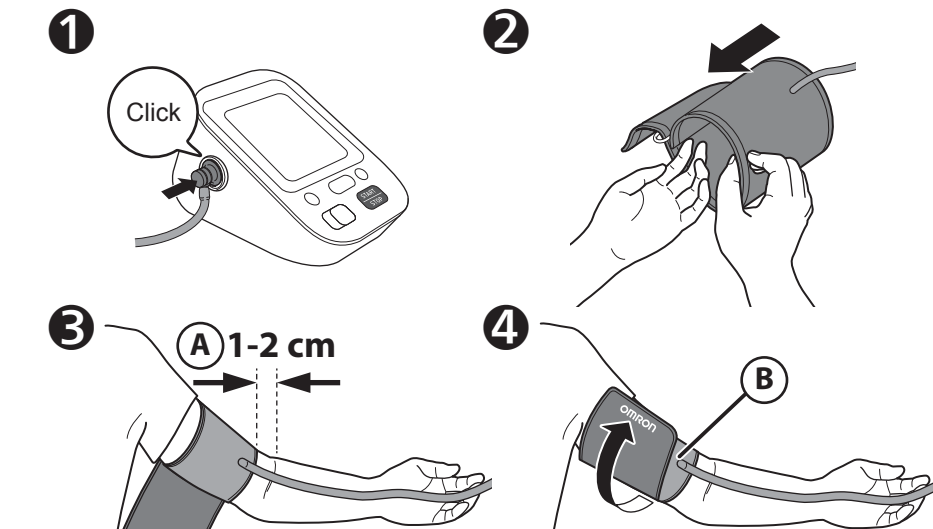

A Tube side of the cuff should be 1 - 2 cm above the inside elbow.

- ET** Manseti voolikupoolne külg peab jääma küünarnukist 1 kuni 2 cm kõrgemale.
- LV** Aproces apakšmalai jāatrodas 1–2 cm virs elkoņa.
- LT** Rankovės su vamzdeliu pusė turi būti 1–2 cm aukščiau alkūnės vidinės pusės.
- BG** Страната на въздухопровода на маншета трябва да е на 1–2 cm над вътрешната страна на лакътя.
- SR** Strana manžetne sa cevčicom treba da bude 1–2 cm iznad unutrašnje strane lakta.
- RO** Tubul manșonului ar trebui să se afle la 1 - 2 cm deasupra porțiunii interioare a cotului.
- NO** Slangesiden av mansjetten skal være 1–2 cm over albueens innside.

B Make sure that air tube is on the inside of your arm and wrap the cuff securely so it can no longer slip round.

- ET** Jätke õhuvoolik käsivarre siseküljele ja mähkige mansett piisavalt tihedalt, et see ei libiseks.
- LV** Pārliecinieties, ka gaisa caurulīte atrodas Jūsu rokas iekšpusē, un cieši aplieciet aproci, lai tā nekustās.
- LT** Įsitinkinkite, kad oro tiekimo vamzdelis būtų jūsų rankos vidinėje pusėje ir tvirtai apvyniokite rankovę, kad ji negalėtų sukstis aplink.
- BG** Уверете се, че въздухопроводът е от вътрешната страна на ръката ви и увиете маншета здраво, за да не може повече да се изплъзне настрана.
- SR** Proverite da li je cevčica za vazduh na unutrašnjoj strani ruke i čvrsto obmotajte manžetnu tako da više ne može da se okreće.
- RO** Asigurați-vă că tubul de aer este poziționat pe partea interioară a brațului dumneavoastră și infășurați ferm manșonul pentru a nu aluneca.
- NO** Sørg for at luftslangen er på innsiden av armen og påfør mansjetten sikkert slik at den ikke lenger kan skli rundt.

If taking measurements on the right arm, refer to:

- ET** Kui mõõdate paremal õlavarrel, vt:
- LV** Ja veicat mērīšanu uz labās rokas, lūdzu, skatiet:
- LT** Jeigu matuojate ant dešinės rankos, žr.:
- BG** Ако правите измерванията на дясната ръка, вижте:
- SR** Ako merenje obavljate na desnoj ruci, pogledajte:
- RO** Dacă efectuați măsurătorile pe brațul drept, consultați:
- NO** Hvis du skal ta målinger på høyre arm, ser du:



Instruction Manual 1 2.3

6 Sitting Correctly

- ET** Õigesti istumine
- LV** Pareizs sēdus stāvoklis
- LT** Tinkamas sėdėjimas
- BG** Седнете правилно
- SR** Pravilno sedenje
- RO** Poziția așezat corectă
- NO** Sitte riktig

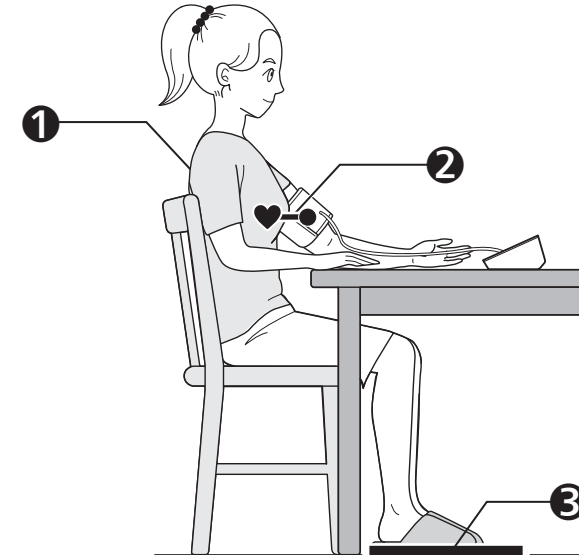

1 Sit comfortably with your back and arm supported.

- ET** Istuge mugavalt, selg ja käsivars toetatud.
- LV** Ērti apsēdieties, atbalstot muguru un roku.
- LT** Sėdėkite patogiai atrėmę nugarą ir pasidėję ranką.
- BG** Седнете удобно така, че гърбът и ръката ви да имат опора.
- SR** Sedite udobno tako da su vam leđa i ruka oslonjeni na neku površinu.
- RO** Stați așezat într-o poziție confortabilă, cu spatele și cu brațul sprijinit.
- NO** Sitt komfortabelt med ryggen og armen støttet.

2 Place the arm cuff at the same level as your heart.

- ET** Paigutage mansett südamega ühele kõrgusele.
- LV** Aprocei jāatrodas Jūsu sirds līmenī.
- LT** Uždėkite rankovę širdies lygyje.
- BG** Поставете маншета за ръка на едно ниво със сърцето ви.
- SR** Manžetnu za ruku postavite u visini srca.
- RO** Amplașați manșonul la același nivel cu inima.
- NO** Plasser armmansjetten på nivå med hjertet.

3 Keep feet flat, legs uncrossed, remain still and do not talk.

- ET** Hoidke jalad maas, mitte ristatult, istuge liikumatult ja ärge rääkige.
- LV** Turiet pēdas uz grīdas, nesakrustojiet kājas , nekustieties un nerunājiet.
- LT** Pėdas pastatykite lygiai, kojų nesukryžiuokite, būkite ramūs ir nekalbėkite.
- BG** Задръжте стъпалата си на пода, не кръстосвайте крака, останете неподвижни и не говорете.
- SR** Stopala treba da stoje ravno, noge ne treba da budu prekrštene, ostanite mirni i ne pričajte.
- RO** Țineți tăpile drepte pe sol, picioarele neincruciaște, nu vă mișcați și nu vorbiți.
- NO** Hold føttene flatt mot bakken, bena ukrysset, hold deg i ro og ikke snakk.

7 Selecting User ID (1 or 2)

- ET** Kasutajatunnuse valimine (1 või 2)
- LV** Izvēlieties lietotāja ID (1 vai 2)
- LT** Naudotojo ID (1 arba 2) pasirinkimas
- BG** Избор на идентификатор на потребител (1 или 2)
- SR** Biranje ID-a korisnika (1 ili 2)
- RO** Selectarea ID-ului de utilizator (1 sau 2)
- NO** Velg bruker-ID (1 eller 2)

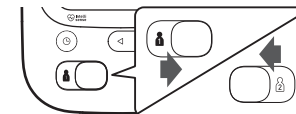

Switching user ID enables you to save readings for 2 people.

- ET** Kasutajatunnuse valimine võimaldab salvestada kahe inimese näidud.
- LV** Lietotāju ID parslēgšana ļauj saglabāt mērījumu rezultātus 2 cilvēkiem.
- LT** Naudotojo ID perjungimas suteikia galimybę išsaugoti 2 žmonių rodmenis.
- BG** Превключване на друг идентификатор на потребител ви позволява да запазвате отчитания за 2 лица.
- SR** Promena ID-a korisnika vam omogućava da sačuvate rezultate merenja za 2 osobe.
- RO** Comutarea între ID-urile de utilizator vă permite să salvați valorile pentru 2 persoane..
- NO** Ved å bytte bruker-ID kan du lagre målinger for to personer.

