

OMRON



**Automatic Upper Arm Blood Pressure Monitor + ECG
Complete (HEM-7530T-E3)
Instruction Manual 4**

DA

SV

All for Healthcare

CE 0197

UK
CA
0086



Innehåll

Inledning	SV2
Säkerhetsanvisningar	SV2
Avsedd användning	SV3
Uppackning och inspektion	SV3
Viktig säkerhetsinformation	SV4
1. Beskrivning av blodtrycksmätaren	SV10
1.1 Innehåll	SV10
1.2 Blodtrycksmätare och manschett	SV10
1.3 Blodtrycksdisplay och symboler på enheten	SV11
1.4 2018 ESH/ESC** Riktlinjer för hantering av arteriell hypertoni	SV13
1.5 Läsa av EKG-resultat	SV14
1.6 Skillnad mellan pulsfrekvens och hjärtfrekvens	SV18
2. Förberedelse	SV19
2.1 Sätta i batterierna	SV19
2.2 Parkoppla blodtrycksmätaren med en smartphone	SV21
2.3 Tips för blodtrycksmätning/EKG-registrering	SV23
3. Göra en blodtrycksmätning och EKG-registrering	SV24
3.1 Applicera manschetten	SV24
3.2 Rätt sittställning	SV26
3.3 Göra en blodtrycksmätning och EKG-registrering	SV27
4. Endast mäta blodtrycket	SV33
5. Endast registrering av EKG	SV36
6. Överföra dina blodtrycksavläsningar manuellt	SV39
7. Gör en blodtrycksmätning manuellt	SV40
8. Mätarens övriga inställningar	SV41
8.1 Aktivera/avaktivera Bluetooth	SV41
8.2 Återställa blodtrycksmätarens standardinställningar	SV42
9. Spåra ditt minne i appen	SV43
9.1 Spåra dina EKG-registreringar	SV43
9.2 Spåra dina blodtrycksavläsningar	SV43
10. EKG-inställningar och justeringar i appen	SV44
10.1 Justeringar av registreringsgranskning	SV44
10.2 Justerbara inställningar	SV44
11. Felmeddelanden och felsökning	SV45
12. Underhåll	SV51
12.1 Underhåll	SV51
12.2 Förvaring	SV51
12.3 Rengöring	SV53
12.4 Kalibrering och service	SV53
13. Valfria tillbehör	SV54
14. Specifikationer	SV55
15. Begränsad garanti	SV58
16. Riktlinjer och tillverkarens deklARATION	SV59

Inledning

Tack för att du har valt OMRON Complete automatisk blodtrycksmätare för överarmen + EKG.

Denna enhet har två huvudfunktioner: blodtrycksmätning och EKG-registrering (elektrokardiogram).

Det finns tre sätt att använda enheten: mätning av endast blodtryck, endast EKG, eller samtidig mätning av blodtryck och EKG.

Se hjälppavsnittet i OMRON connect-appen för mer information om hur du använder appen.

Blodtrycksmätning

Denna mätare använder den oscillometriska metoden för blodtrycksmätning. Detta innebär att denna mätare detekterar blodets rörelse genom armartären och omvandlar rörelsen till en digital avläsning.

EKG-registrering (elektrokardiogram)

Den här modellen har även en EKG-inspelare av klinisk kvalitet som låter användaren registrera och visa EKG på sin smartphone med appen OMRON connect.

OMRON connect-appen tillhandahåller också analysresultat för registrerat EKG för bedömning av om hjärtrytmen är normal eller om möjlig förmaksflimmer, bradykardi eller takykardi föreligger.

EKG-programvara och -teknik från AliveCor är inbäddad i OMRON connect-appen och är en viktig del av OMRON Complete blodtrycksmätare + EKG-system.

Säkerhetsanvisningar

Användarhandboken innehåller viktig information om OMRON Complete automatisk blodtrycksmätare för överarmen + EKG. För att säkerställa att enheten används på ett säkert och korrekt sätt är det viktigt att du **LÄSER** och **FÖRSTÅR** alla anvisningar. **Om du inte förstår dessa anvisningar eller om du har frågor bör du kontakta din OMRON-återförsäljare eller -distributör innan du använder enheten. Om du vill ha specifik information om ditt blodtryck och hjärtrelaterade sjukdomar ska du vända dig till din läkare.**

Avsedd användning

Enheten är avsedd att mäta antingen endast blodtryck, endast EKG (elektrokardiogram), eller samtidig mätning av blodtryck och EKG.

Enheten är en digital blodtrycksmätare som är avsedd för att mäta blodtryck och pulsfrekvens hos vuxna.

Enheten är avsedd att registrera, lagra och överföra enkanals-EKG-rytmer. I kombination med en smartphone visar enheten EKG-rytmer och upptäcker möjligt förmaksflimmer, bradykardi, takykardi och normal sinusrytm. Enheten är avsedd att användas av sjukvårdspersonal, patienter med kända eller misstänkta hjärtsjukdomar och hälsomedvetna privatpersoner i hemmiljö. Enheten har inte testats för och är inte avsedd för pediatrik användning.

Uppackning och inspektion

Ta ut enheten och övriga komponenter ur förpackningen och inspektera dem avseende skador. ANVÄND INTE enheten eller övriga komponenter om de är skadade, utan kontakta istället din OMRON-återförsäljare eller -distributör.

Viktig säkerhetsinformation

Läs avsnittet "Viktig säkerhetsinformation" i den här användarhandboken innan du använder enheten.

Följ noggrant stegen i den här användarhandboken av säkerhetsskäl.

Spara den för framtida bruk. Om du vill ha specifik information om ditt blodtryck och hjärtrelaterade sjukdomar ska du VÄNDA DIG TILL DIN LÄKARE.

Varning

Varnar för en potentiellt farlig situation, som om den inte undviks kan leda till dödsfall eller allvarlig skada.

- Använd INTE denna enhet på barn eller personer som inte kan tala.
- Ändra INTE din medicinering baserat på avläsningar från denna blodtrycksmätare och/eller EKG-registrering. Ta dina mediciner enligt läkarens ordination. ENDAST läkare är kvalificerade att diagnostisera och behandla högt blodtryck och andra hjärtsjukdomar.
- Använd INTE denna enhet på armar eller fingrar som är skadade eller undergår medicinsk behandling.
- Placera INTE manschetten på armen medan du är kopplad till intravenöst dropp eller genomgår en blodtransfusion.
- Använd INTE denna enhet i områden där det finns högfrekvent kirurgisk utrustning, utrustning för magnetisk resonanstomografi (MRT) eller datortomografi (CT). Det kan göra att enheten inte fungerar normalt och/eller leda till felaktig avläsning av blodtryck eller EKG.
- Använd INTE denna enhet i syreberikade miljöer eller i närheten av lättantändliga gaser.
- Rådfråga din läkare innan du använder denna enhet om du har någon vanlig hjärtarytmi såsom prematura förmaks- eller kammarslag eller förmaksflimmer, arterioskleros (åderförkalkning), dålig blodcirkulation, diabetes, njursjukdom eller om du är gravid eller har havandeskapsförgiftning.
Obs! Alla dessa tillstånd, samt om patienten rör på sig, darrar eller skakar, kan påverka avläsningen av blodtryck och EKG.
- Du ska ALDRIG diagnostisera eller behandla dig själv baserat på dina avläsningar av blodtryck och EKG. Rådfråga ALLTID din läkare.
- Undvik strypling genom att förvara luftslangen utom räckhåll för spädbarn, småbarn och äldre barn.

- Förvara övriga komponenter utom räckhåll för spädbarn, småbarn och äldre barn.
Denna produkt innehåller smådelar som kan utgöra en kvävningsrisk om de råkar sväljas av spädbarn, småbarn och barn.
- Registrera INTE EKG om pacemaker, implanterbar defibrillator eller andra elektroniska enheter finns inopererade.

Dataöverföring

- Denna produkt avger radiofrekvenser i 2,4 GHz-bandet. Använd INTE denna produkt på platser där radiofrekvenser är begränsade, till exempel ombord på flygplan eller på sjukhus.
Stäng av enhetens **Bluetooth**[®]-funktion och ta ur batterierna på platser där användning av RF är begränsad.

Hantering och användning av batterier

- Förvara batterierna utom räckhåll för spädbarn, småbarn och barn.



Försiktighet

Varnar för en potentiellt farlig situation som, om den inte undviks, kan leda till smärre eller måttliga personskador för användaren/patienten eller skador på utrustningen eller annan egendom.

- Sluta använda blodtrycksmätaren och rådfråga din läkare om hudirritation eller obehag uppstår.
- Rådgör med din läkare innan du använder enheten på en arm där det finns en intravaskulär infart eller en arteriovenös (AV) shunt, eller om armen behandlas. Enheten skapar en tillfällig störning av blodflödet som kan leda till skador.
- Rådfråga din läkare innan du använder denna enhet om du har genomgått en mastektomi.
- Rådfråga din läkare innan du använder denna enhet om du har allvarliga problem med blodcirkulationen eller en blodsjukdom eftersom manschetten kan orsaka blåmärken när den blåses upp.
- Gör INTE fler blodtrycksmätningar än nödvändigt eftersom blåmärken kan uppstå på grund av att blodflödet störs.
- Blås ENDAST upp armmanschetten när den sitter runt överarmen.
- Ta bort manschetten om den inte börjar tömmas under blodtrycksmätningen.

Viktig säkerhetsinformation

- Om ett fel uppstår på mätaren kan den bli mycket varm. Vidrör INTE mätaren om detta uppstår.
- Använd INTE denna enhet för något annat syfte än att mäta blodtryck och/eller EKG.
- Under mätning av blodtryck och/eller EKG får inte mobila enheter eller annan elektrisk utrustning som avger elektromagnetisk strålning, förutom den smartphone som ska användas vid mätningen, finnas närmare än 30 cm från enheten. Dessa kan göra att enheten inte fungerar normalt och/eller leda till felaktig avläsning av blodtryck eller EKG.
- Ta INTE isär och försök inte reparera blodtrycksmätaren eller dess komponenter. Det kan leda till felaktig avläsning av blodtryck eller EKG.
- Använd INTE på en plats där det finns fukt eller risk att vatten kan stänka på blodtrycksmätaren. Det kan skada enheten.
- Använd INTE blodtrycksmätaren i ett fordon i rörelse, t.ex. i en bil eller ombord på flygplan, eller under träning.
- Undvik att tappa eller utsätta blodtrycksmätaren för kraftiga stötar eller vibrationer.
- Använd INTE blodtrycksmätaren på platser med hög eller låg luftfuktighet eller temperatur, eller i direkt solljus. Se avsnitt 14.
- Observera armen under mätningen för att se till att blodtrycksmätaren inte förhindrar blodcirkulationen.
- Denna enhet är INTE avsedd för miljöer med frekvent användning såsom läkarmottagningar eller kliniker.
- Använd INTE enheten samtidigt med annan medicinsk elektrisk (ME) utrustning. Det kan göra att enheterna inte fungerar normalt och/eller leda till felaktig avläsning av blodtryck eller EKG.
- Undvik att bada, dricka alkohol eller koffein, röka, motionera och äta under minst 30 minuter före blodtrycksmätning.
- Vila i minst 5 minuter innan du mäter blodtrycket.
- Ta av åtsittande eller tjocka kläder från armen innan du mäter blodtrycket.
- Sitt still hela tiden och prata INTE medan du mäter blodtrycket.
- Var stilla medan du mäter EKG.
- Använd ENDAST armmanschetten på personer vars armomkrets ligger inom det angivna området för manschetten.

- Vänta tills enheten antagit rumstemperatur innan du mäter blodtryck eller EKG. Om blodtryck eller EKG mäts efter en extrem temperaturförändring kan felaktiga avläsningar uppstå. OMRON rekommenderar att du väntar i cirka två timmar tills enheten värms upp eller svalnar då enheten används i en miljö med den temperatur som anges under driftförhållanden efter att den har förvarats vid antingen den högsta eller den lägsta förvaringstemperaturen. Mer information om drift- och förvarings-/transporttemperatur finns i avsnitt 14.
- Använd INTE denna enhet efter att hållbarhetstiden har gått ut. Se avsnitt 14.
- UNDVIK att böja armmanschetten eller luftslangen kraftigt.
- UNDVIK att vika eller böja luftslangen under pågående blodtrycksmätning. En skada kan uppstå genom att blodflödet bryts.
- Om du vill koppla ur luftkontakten drar du i luftkontakten av plast vid slangens bas, inte i själva slangen.
- Använd ENDAST armmanschetten som är godkänd för den här blodtrycksmätaren. Om andra manschetter används kan det resultera i inkorrekta avläsningar av blodtrycket.
- Om du blåser upp till ett högre tryck än vad som behövs kan du få blåmärken på armen där manschetten sitter. Obs! Se avsnitt 7 för information om manuell blodtrycksmätning.
- Använd ENDAST med den manschett, de batterier och de tillbehör som är specificerade för den här blodtrycksmätaren. Andra manschetter och batterier kan skada enheten och/eller utsätta den för risker.
- Användning av andra tillbehör och kablar än de som anges eller tillhandahålls av OMRON kan leda till ökad elektromagnetisk emission eller minskad elektromagnetisk immunitet på monitorn och förorsaka felaktiga mätresultat.
- Under mätning av blodtryck och/eller EKG ska enheten inte befinna sig i närheten av eller staplad med någon annan enhet, förutom den smartphone som ska användas tillsammans med enheten, eftersom det kan förorsaka funktionsfel. Om sådan användning är nödvändig måste blodtrycksmätaren och den andra enheten observeras för att verifiera att de fungerar normalt.
- OMRON utfärdar inga garantier avseende data eller information som felaktigt samlas in av blodtrycksmätaren, eller felaktig användning eller funktionsfel till följd av missbruk, olyckor, modifieringar, felaktig användning, försummelse eller underlåtenhet att underhålla produkten enligt anvisningarna.

Viktig säkerhetsinformation

- Tolkningar som görs av denna monitor är potentiella fynd, inte en fullständig diagnos av hjärtsjukdomar. Alla tolkningar ska granskas av en läkare för kliniskt beslutsfattande.
- Använd INTE denna enhet i närheten av brandfarliga anestetika eller läkemedel.
- Utsätt INTE denna enhet för starka elektromagnetiska fält.
- Använd INTE denna enhet medan du laddar din smartphone.
- Mät INTE EKG i närheten av annan utrustning som avger akustiskt ljud.
- Mät INTE EKG om elektroderna är smutsiga. Rengör dem först.
- Efter EKG-analys kan appen felaktigt identifiera kammarfladder, ventrikulär bigemini och ventrikulär trigemini som oläsliga. Kontakta din läkare.
- OMRON garanterar inte att du inte har en arytmier eller något annat sjukdomstillstånd när EKG-resultatet betecknas som normalt. Du bör meddela din läkare om eventuella hälsoförändringar.
- Om OMRON connect-appen detekterar möjligt förmaksflimmer vid ett EKG ska du rådgöra med din läkare innan du fattar något medicinskt beslut, inklusive att ändra läkemedel eller behandling.
- Förmaksflimmerdetektorn utvärderar ENDAST möjligt förmaksflimmer. Den upptäcker INTE andra potentiellt livshotande arytmier och det är möjligt att andra hjärtarytmier kan förekomma.
- Förmaksflimmerdetektorn utvärderar ENDAST möjligt förmaksflimmer efter att ett EKG registrerats. Den övervakar INTE ditt hjärta kontinuerligt och kan därför inte varna dig om förmaksflimmer inträffar vid något annat tillfälle.
- Resultaten "bradykardi" och "takykardi" är beteckningar för hjärtfrekvens, inte en klinisk diagnos av en faktisk arytmier. Kontakta din läkare.
- Om dina fingertoppar är torra kan det hända att EKG-registreringen misslyckas. Om de är torra kan du fukta fingrarna med en våtservett, en vattenbaserad lotion eller något liknande.
- Mät INTE EKG med smutsiga händer.
- Var noga med att placera din smartphone i blodtrycksmätarens smartphone-hållare vid EKG-registrering. Om den inte placeras rätt i hållaren kan det uppstå kommunikationsproblem mellan din smartphone och blodtrycksmätaren, och EKG:et kanske inte registreras korrekt.

- EKG-elektrodena får inte vidröra andra ledande delar.
- Om du använder hörapparater ska du stänga av dessa under EKG-registreringen.

Dataöverföring

- Byt INTE batterierna medan blodtrycksmätningar överförs till din smartphone. Det kan orsaka funktionsfel hos blodtrycksmätaren och leda till att överföringen av blodtrycksvärdena misslyckas.

Hantering och användning av batterier

- Se till att batterierna sätts i med polerna vända åt rätt håll.
- Använd ENDAST fyra stycken alkaliska AA-batterier i blodtrycksmätaren. Använd INTE andra typer av batterier. Använd INTE nya och gamla batterier tillsammans. Använd INTE batterier av olika märken samtidigt.
- Ta ur batterierna om enheten inte ska användas på tre månader eller mer.
- Om du skulle få batterivätska i ögonen ska du omedelbart skölja med rikligt med rent vatten. Kontakta din läkare omedelbart.
- Om du råkar få batterivätska på huden ska du omedelbart tvätta huden med rikligt med rent, ljummet vatten. Kontakta din läkare om irritation, skador eller smärta kvarstår.
- Använd INTE batterier efter passerat utgångsdatum.
- Kontrollera regelbundet att batterierna är i gott skick.
- Se till att batterifackets lucka är ordentligt stängd när du registrerar ett EKG. Om batteriluckan inte är på plats kan EKG-registreringen misslyckas. Om batteriluckan saknas ska du kontakta din OMRON-återförsäljare eller -distributör.

1. Beskrivning av blodtrycksmätaren

1.1 Innehåll

Blodtrycksmätare, armmanschett (HEM-RML31), förvaringsetui, fyra alkaliska AA-batterier, användarhandbok, inställningsanvisningar, blodtrycksdagbok

1.2 Blodtrycksmätare och manschett



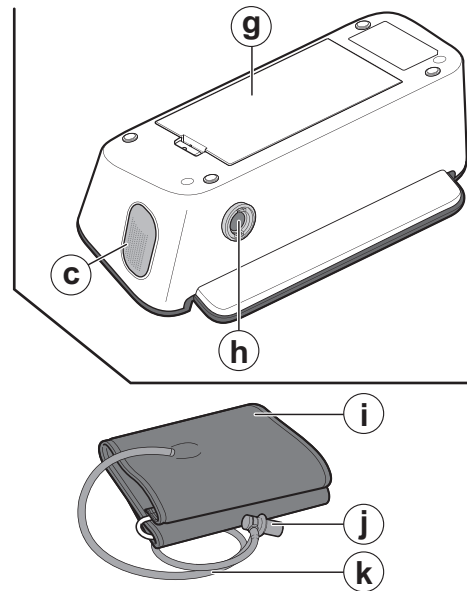
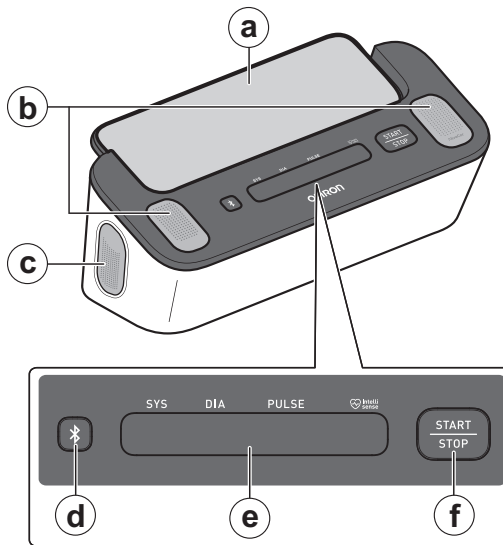

- (a) Smartphone-hållare
- (b) Övre elektroder
- (c) Sidoelektrod (båda sidor)
- (d) [Anslut]-knapp
- (e) BT-display*
- (f) BT [START/STOP]-knapp*
- (g) Batterifack
- (h) Luftingång
- (i) Manschett
(armens omkrets 22–42 cm)
- (j) Luftkontakt
- (k) Luftslang

*BT betecknar blodtryck.

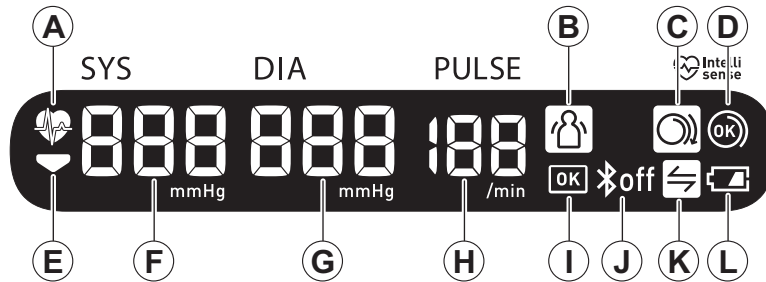







1.3 Blodtrycksdisplay och symboler på enheten



A		Symbol för hjärtslag Blinkar medan en blodtrycksmätning görs.
B		Symbol för fel p.g.a. rörelse Visas vid blodtrycksavläsningar om du rör på dig under mätningen. Om den här symbolen visas ska du ta av dig manschetten och vänta i två till tre minuter. Sitt sedan stilla och gör en ny mätning.
C		Symbolen som visar hur manschetten ska lindas runt handleden (lös) Visas om manschetten inte är korrekt placerad runt armen när en blodtrycksmätning görs.
D		Symbolen som visar hur manschetten ska lindas (OK) Visas om manschetten är korrekt placerad runt armen när en blodtrycksmätning görs.
E		Symbol för tömning Visas när manschetten töms.

1. Beskrivning av blodtrycksmätaren

(F)		Systoliskt blodtrycksvärde
(G)		Diastoliskt blodtrycksvärde
(H)		Pulsdisplay Pulsfrekvens visas efter blodtrycksmätningen.
(I)		OK-symbol Blinkar när blodtrycksmätaren har anslutits till din smartphone eller när avläsningar har överförts utan problem.
(J)		Symbolen för Bluetooth aktiverad Visas när blodtrycksavläsningarna överförs.
		Symbolen för Bluetooth avaktiverat Visas när Bluetooth är avaktiverat.
(K)		Synkroniseringssymbol Blinkar/visas när dina data behöver föras över eftersom internminnet för blodtrycksavläsningar är nästan eller helt fullt. När du har parkopplat blodtrycksmätaren med din smartphone bör du föra över dina blodtrycksavläsningar omedelbart innan blodtrycksmätaren raderar de äldsta avläsningarna. Upp till 90 blodtrycksavläsningar kan lagras i blodtrycksmätarens internminne.
(L)		Symbol för svagt batteri Visas när batterierna börjar ta slut.
		Symbol för urladdat batteri Visas när batterierna är slut.

1.4 2018 ESH/ESC** Riktlinjer för hantering av arteriell hypertoni

Definitioner av hypertoni genom uppmätta blodtrycksnivåer på kontoret och i hemmet

	Kontoret	Hemmet
Systoliskt blodtryck	≥ 140 mmHg	≥ 135 mmHg
Diastoliskt blodtryck	≥ 90 mmHg	≥ 85 mmHg

Dessa värden är hämtade från statistiska värden för blodtryck.

** European Society of Hypertension (ESH) och European Society of Cardiology (ESC).

Varning

- Du ska ALDRIG diagnostisera eller behandla dig själv baserat på dina avläsningar av blodtryck och EKG. Rådfråga ALLTID din läkare.

1. Beskrivning av blodtrycksmätaren

1.5 Läsa av EKG-resultat

När EKG-registreringen är klar visas resultatet på den nedladdade OMRON connect-appen som möjligt förmaksflimmer, bradykardi, takykardi, normal, oläsbar eller oklassificerad.

Obs!

- Förutom möjligt förmaksflimmer, bradykardi, takykardi, normal, oläsbar eller oklassificerad kan EKG-felmeddelanden visas i appen på grund av vissa orsaker såsom för kort inspelningstid, för mycket störningar osv. Om något av detta visas följer du förslagen i appen.
- Du måste ladda ned och följa instruktionerna för konfiguration av appen.

Förmaksflimmerdetektor

Förmaksflimmerdetektorn känner av möjligt förmaksflimmer under EKG-registrering. När du har registrerat ett EKG kommer appen att meddela dig om möjligt förmaksflimmer detekterats. Detta är inte en diagnos utan endast ett potentiellt fynd under EKG-registreringen. Du bör kontakta din läkare för att granska alla EKG-registreringar där möjligt förmaksflimmer detekterats. Om du har symtom eller oroar dig över något ska du kontakta en läkare.

Förmaksflimmer avser den vanligaste typen av non-sinus takyarytmi. Vid förmaksflimmer uppstår oorganiserade elektriska impulser som börjar i förmaken och lungvenerna. Dessa leder till elektrisk aktivitet i hjärtats retledningssystem. Detta orsakar vad som brukar kallas "oregelbundet oregelbundna" hjärtslag.

Vid förmaksflimmer darrar i princip hjärtats två övre hjärtrum, höger och vänster förmak, istället för att slå effektivt.

Detta gör att förmaken inte klarar att tömmas helt. Blod kan bli stillastående och bilda blodproppar.

Detta kan leda till allvarliga hälsoproblem inklusive stroke, övergående ischemiska attacker (TIA) och lungemboli (LE), beroende på vilket hjärtrum blodproppen finns i.

I cirka 15 procent av alla strokefall har patienten förmaksflimmer. Allteftersom genomsnittsåldern för en population ökar så ökar även förekomsten av förmaksflimmer som är som högst för personer över 65 år. Frekvensen i denna åldersgrupp är 3–5 procent.

De vanligaste symtomen på förmaksflimmer är hjärtklappning, yrsel, snabb hjärtfrekvens, periodiskt oregelbunden hjärtrytm, onormalt hjärtljud (S1), bröstsmärtor, kronisk andfåddhet, onormalt tryck i halsvenen, trötthet och nedsatt tolerans för fysisk ansträngning. Andra symtom relaterade till TIA och stroke kan vara inledande symtom på förmaksflimmer. Några av de vanligaste orsakerna till förmaksflimmer är långvarig hypertoni, hjärtsvikt, hjärtklaffsskador, hjärtinfarkt, anamnes med kranskärlsoperationer, hypertyreos, alkoholmissbruk, rökning, diabetes mellitus och elektrolytobalans.

Bradykardidetektor

Bradykardidetektorn känner av bradykardi under EKG-registrering.

När du har registrerat ett EKG kommer appen att meddela dig om bradykardi har detekterats.

Bradykardi avser en typ av arytm på grund av långsammare hjärtfrekvens (40–50 slag per minut (bpm)). Appen analyserar EKG för att detektera normal sinusrytm utan större avvikelser mellan 40 och 50 slag per minut (bpm).

Takykardidetektor

Takykardidetektorn känner av takykardi under EKG-registrering.

När du har registrerat ett EKG kommer appen att meddela dig om takykardi detekterats.

Takykardi avser en typ av arytm på grund av snabbare hjärtfrekvens (100–140 slag per minut (bpm)). Appen detekterar normal sinusrytm utan större avvikelser vid dessa hjärtfrekvenser.

Normal-detektor

Normal-detektorn utlöser meddelandet "Normal" i appen när en EKG-registrering är normal.

1. Beskrivning av blodtrycksmätaren

Normal innebär att hjärtfrekvensen är mellan 50 och 100 slag per minut (bpm), det finns inga eller mycket få onormala slag. Formen, tidpunkten och varaktigheten för varje hjärtslag anses vara normal sinusrytm. Det är viktigt att komma ihåg att det finns stor variation mellan olika individer. Förändringar i form eller tidpunkt på ett EKG kan vara normala för en viss individ, men eftersom apparna används av många olika personer har normal-detektorn utformats för att vara konservativ när det gäller vad den känner av som normalt.

Om du har diagnostiserats med ett tillstånd som påverkar formen på EKG-kurvan (t.ex. fördröjning i intraventrikulär överledning, vänster- eller högersidigt skänkelblock, Wolff-Parkinson-Whites syndrom osv.), upplever ett stort antal prematura kammar- eller förmakskontraktioner (PVC/PAC) eller upplever en arytm, eller om EKG-registreringen du gjorde är av dålig kvalitet, så är det osannolikt att du får resultatet att ditt EKG är normalt.

Det är också viktigt att notera att normal-detektorn tar hela signalen i beaktande innan den avgör om signalen kan benämnas som normal. Om du upplever ett litet antal prematura kammar- eller förmakskontraktioner under en registrering som i övrigt noterar normala slag i en normal rytm, så meddelar normal-detektorn sannolikt att EKG-resultatet är normalt.

Normal-detektorn kommer inte att beteckna ett EKG som ligger utanför hjärtfrekvensen 50–100 slag per minut (bpm) som normal, även om EKG:et har en normal sinusrytm. Detta innebär att om du vanligtvis får normala resultat men tar ett EKG omedelbart efter fysisk ansträngning som höjer hjärtfrekvensen till över 100 slag per minut (bpm), så kanske du inte får ett normalt resultat.

Oläsbar-detektor

Oläsbar-detektorn avgör om en registrering kan tolkas korrekt eller inte. Om störningar detekteras efter registrering av ett EKG visas ett meddelande i appen om att din inspelning saknar analys, och du får några tips på hur du kan ta ett EKG av hög kvalitet. Sedan kan du välja att spara registreringen eller försöka igen. Om registreringen kan analyseras kommer detektorerna för förmaksflimmer, bradykardi, takykardi och normalt resultat att köras på EKG:et och därefter informeras du så som beskrivs på föregående sidor.

Oklassificerad

Appen kan visa det oklassificerade meddelandet för en EKG-registrering som varken detekterats som normal, möjligt förmaksflimmer, bradykardi, takykardi eller oläsbar.

Oklassificerad innebär att resultatet varken är normalt, möjligt förmaksflimmer, bradykardi, takykardi eller oläsbart. Ett oklassificerat resultat kan uppstå vid normala rytmer, t.ex. om hjärtfrekvensen är högre än 100 slag per minut (bpm) efter fysisk ansträngning, eller vid onormala rytmer – om du får genomgående oklassificerade resultat bör du eventuellt tala med din läkare om dina EKG-registreringar. Du kan skicka registreringarna via e-post.

Försiktighet

- Efter EKG-analys kan appen felaktigt identifiera kammarfladder, ventrikulär bigemini och ventrikulär trigemini som oläsliga. Kontakta din läkare.
 - OMRON garanterar inte att du inte har en arytmier eller något annat sjukdomstillstånd när EKG-resultatet betecknas som normalt. Du bör meddela din läkare om eventuella hälsoförändringar.
 - Om OMRON connect-appen detekterar möjligt förmaksflimmer vid ett EKG ska du rådgöra med din läkare innan du fattar något medicinskt beslut, inklusive att ändra läkemedel eller behandling.
 - Förmaksflimmerdetektorn utvärderar ENDAST möjligt förmaksflimmer. Den upptäcker INTE andra potentiellt livshotande arytmier och det är möjligt att andra hjärtarytmier kan förekomma.
 - Förmaksflimmerdetektorn utvärderar ENDAST möjligt förmaksflimmer efter att ett EKG registrerats. Den övervakar INTE ditt hjärta kontinuerligt och kan därför inte varna dig om förmaksflimmer inträffar vid något annat tillfälle.
 - Resultaten "bradykardi" och "takykardi" är beteckningar för hjärtfrekvens, inte en klinisk diagnos av en faktisk arytmier. Kontakta din läkare.
-

1. Beskrivning av blodtrycksmätaren

1.6 Skillnad mellan pulsfrekvens och hjärtfrekvens

Pulsfrekvensen vid blodtrycksmätning och hjärtfrekvensen vid EKG-registrering beräknas på olika sätt, enligt följande. De två värdena kan vara olika.

Pulsfrekvens vid blodtrycksmätning

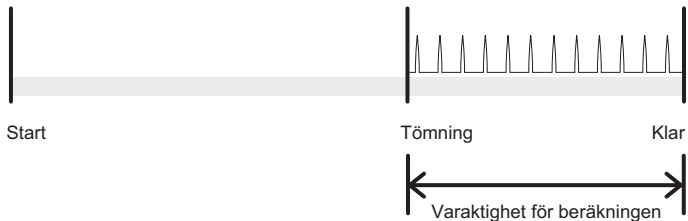

Hjärtfrekvens vid EKG-registreringar

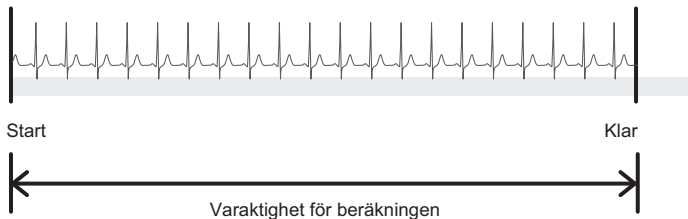

2. Förberedelse

2.1 Sätta i batterierna

1. Sätt ett spetsigt föremål, t.ex. en pennspets eller en smal skruvmejsel, i urgröpnigen på batteriluckans låsmekanism. Tryck låsmekanismen horisontellt och dra sedan luckan uppåt så som visas på bilden.

Obs!

- Var försiktig med det spetsiga föremålet så att du inte skadar dig.

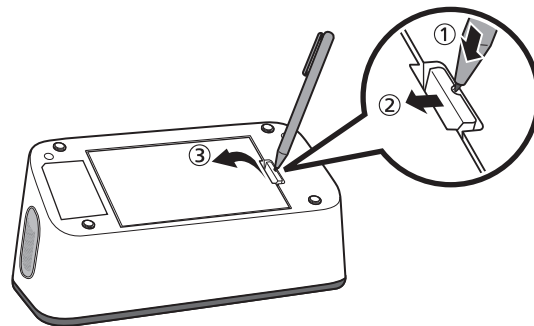

2. Placera fyra alkaliska AA-batterier i batterifacket så som visas på bilden.

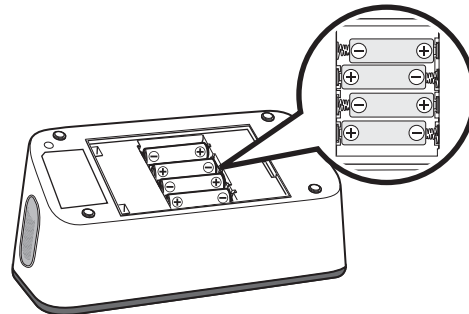

2. Förberedelse

3. Stäng batteriluckan ordentligt.

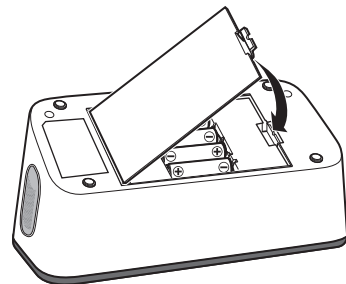

Obs!

- När symbolen  blinkar på blodtrycksdisplayen rekommenderar vi att batterierna byts ut.
- Vid batteribyte ska du stänga av blodtrycksmätaren och ta ur alla batterier. Ersätt alla fyra batterier med fyra nya alkaliska batterier.
- Innan du gör första blodtrycksmätningen måste du ställa in rätt datum och tid på mätaren. Datum och tid ställs automatiskt in när blodtrycksmätaren parkopplas med din smartphone och/eller när dina blodtrycksavläsningar överförs till den. Datum och tid ställs dock endast in för framtida blodtrycksmätningar som görs efter den aktuella mätningen – det sparas inte för den mätning som just överförts. Instruktioner om parkoppling och överföring finns i underavsnitt 2.2.
- Tidigare blodtrycksavläsningar raderas inte vid batteribyte.
- De medföljande batterierna kan ha en kortare livslängd än nya batterier.
- Kassering av använda batterier ska utföras i enlighet med lokala bestämmelser.



Försiktighet

- Se till att batterifackets lucka är ordentligt stängd när du registrerar ett EKG. Om batteriluckan inte är på plats kan EKG-registreringen misslyckas. Om batteriluckan saknas ska du kontakta din OMRON-återförsäljare eller -distributör.

2.2 Parkoppla blodtrycksmätaren med en smartphone

När du parkopplar blodtrycksmätaren med en smartphone ställs datum och tid in automatiskt på mätaren.

Obs!

- Du måste ladda ned appen och parkoppla blodtrycksmätaren med din smartphone innan du kan använda EKG-funktionen.

En lista över kompatibla smartphones finns på www.omronconnect.com/devices/.
Enheter och operativsystem som inte finns med i listan på vår webbplats stöds inte.

1. Aktivera Bluetooth på din smartphone.

2. Ladda ned och installera gratisappen OMRON connect på din smartphone.



Om du redan har appen och har skapat ett konto kan du öppna appen och lägga till din nya blodtrycksmätare.

3. Öppna appen och följ anvisningarna för parkoppling.

4. Kontrollera att blodtrycksmätaren har anslutits.

När blodtrycksmätaren har anslutits till din smartphone börjar OK-symbolen att blinka.

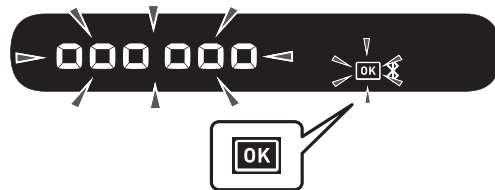

5. Tryck på BT [START/STOP]-knappen för att stänga av blodtrycksmätaren.

Obs!

- Blodtrycksmätaren stängs av automatiskt efter tio sekunder.
- Även om du inte parkopplar blodtrycksmätaren för att ställa in datum och tid kommer alla blodtrycksavläsningar som du gör med mätaren att överföras vid parkoppling.
- Se avsnitt 11 om du har problem med parkopplingen.
- OMRON ansvarar inte för eventuell förlust av data och/eller information i appen.
- OMRON connect är den enda app som vi rekommenderar att du använder med blodtrycksmätaren för korrekt överföring av blodtrycksavläsningar samt registrering och visning av EKG-resultat.

2.3 Tips för blodtrycksmätning/EKG-registrering

Tips för att få korrekta blodtrycksavläsningar:

- Stress ger förhöjt blodtryck. Undvik att göra mätningar under påverkan av stress.
- Mätningar ska utföras på en tyst plats.
- Det är viktigt att mätningarna görs vid samma tidpunkt varje dag. Vi rekommenderar att mätningarna görs på morgonen och på kvällen.
- Kom ihåg att notera alla dina blodtrycks- och pulsmätningar för din läkare. En enda mätning ger ingen exakt indikation på ditt verkliga blodtryck. Använd den medföljande blodtrycksdagboken för att notera dina avläsningar under en viss tidsperiod. Du kan hämta blodtrycksdagboken och blodtryckspasset i PDF-format på www.omron-healthcare.com.

Försiktighet

- Undvik att bada, dricka alkohol eller koffein, röka, motionera och äta under minst 30 minuter före blodtrycksmätning.
- Vila i minst 5 minuter innan du mäter blodtrycket.

Tips för att få korrekta EKG-registreringar:

- Rengör de fyra elektroderna med alkoholbaserade desinfektionsmedel. Se underavsnitt 12.3.
- Koppla från hörlurar, laddarkablar och andra eventuellt anslutna enheter från din smartphone.
- Vi rekommenderar att du tar ett vilo-EKG när du först stiger upp på morgonen. Det är den tid på dagen då kroppen är som mest utvilad.

3. Göra en blodtrycksmätning och EKG-registrering

Det finns tre sätt att använda den här enheten på.

1. Göra en blodtrycksmätning och EKG-registrering samtidigt: följ stegen i detta avsnitt.
2. Endast mäta blodtrycket: se avsnitt 4.
3. Endast göra ett EKG: se avsnitt 5.

3.1 Applicera manschetten

Obs!

- Nedanstående steg gäller när du sätter på manschetten på vänster arm. Om du mäter på höger arm ska du följa instruktionerna om hur du sätter på manschetten som finns i anmärkningen i slutet av det här underavsnittet.
- Blodtrycket kan variera mellan höger och vänster arm och även de uppmätta blodtrycksvärdena kan skilja sig åt. OMRON rekommenderar att du alltid mäter på samma arm. Om blodtrycksvärdena skiljer sig markant åt mellan armarna ska du fråga din läkare vilken arm du ska använda vid mätningen.

Försiktighet

- Ta av åtsittande och tjocka kläder från armen innan du mäter.

1. **Anslut manschetten till blodtrycksmätaren genom att sätta i luftkontakten i luftingången. Det ska höras ett klick.**

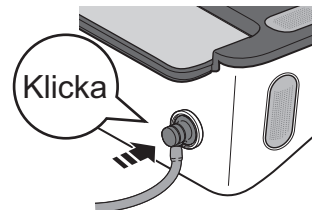

2. Placera handen i manschettöglan. Dra upp manschetten till vänster överarm.

Obs!

- Manschettens nedre kant ska sitta 1–2 cm ovanför armbågen på insidan av armen. Luftslangen är på insidan av armen och i linje med ditt långfinger.

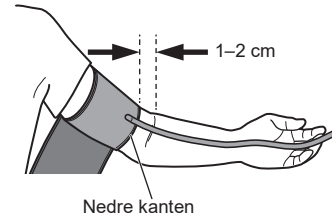

3. Se till att luftslangen är placerad på insidan av armen och linda manschetten ordentligt så att den inte längre kan glida runt.

Obs!

- När du gör en mätning på höger arm ska luftslangen löpa längs med sidan av armbågen, längs med armens undersida. Var noga med att inte vila armen på luftslangen.

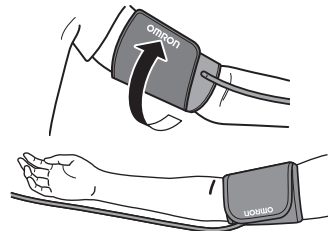

3. Göra en blodtrycksmätning och EKG-registrering

3.2 Rätt sittställning

När du ska göra en blodtrycksmätning och EKG-registrering måste du vara avslappnad och sitta bekvämt på en plats med behaglig rumstemperatur.

- Sitt i en bekväm stol där ryggen och armarna stöds.
- Håll fötterna platt mot golvet och korsar inte benen.
- Båda armarna ska vila bekvämt på ett bord.
- Placera blodtrycksmätaren tillräckligt nära så att du kan vidröra den med böjda armbågar.
- Manschetten ska vara placerad på armen, på samma nivå som hjärtat, när du gör en blodtrycksmätning.

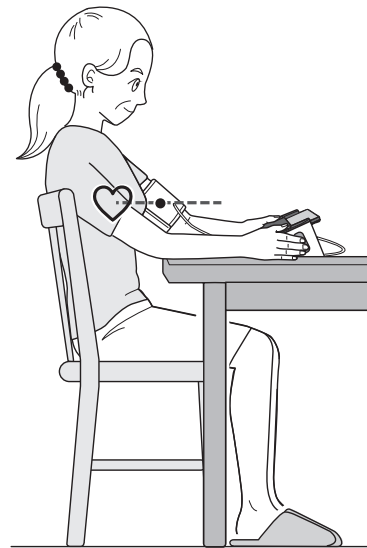

3.3 Göra en blodtrycksmätning och EKG-registrering

Obs!

- Om du vill stoppa en blodtrycksmätning och EKG-registrering släpper du båda händerna från elektroderna och trycker på BT [START/STOP]-knappen på blodtrycksmätaren så att luften går ur manschetten.

Försiktighet

- Använd INTE enheten samtidigt med annan medicinsk elektrisk (ME) utrustning. Det kan göra att enheterna inte fungerar normalt och/eller leda till felaktig avläsning av blodtryck och/eller EKG-registrering.
- Sitt still hela tiden och prata INTE medan du mäter blodtrycket.
- Var stilla medan du mäter EKG.
- Om dina fingertoppar är torra kan det hända att EKG-registreringen misslyckas. Om de är torra kan du fukta fingrarna med en våtservett, en vattenbaserad lotion eller något liknande.
- Mät INTE EKG med smutsiga händer.
- Var noga med att placera din smartphone i blodtrycksmätarens smartphone-hållare vid EKG-registrering. Om den inte placeras rätt i hållaren kan det uppstå kommunikationsproblem mellan din smartphone och blodtrycksmätaren, och EKG:et kanske inte registreras korrekt.

1. **Öppna appen OMRON connect på din smartphone.**
2. **Följ anvisningarna för att starta en EKG-registrering på din smartphone. Se avsnittet Hjälpen i appen för mer information.**

3. Göra en blodtrycksmätning och EKG-registrering

3. Placera din smartphone i blodtrycksmätarens smartphonehållare.



Obs!

- Se till att den sitter rätt. Se underavsnitt 3.2.

4. Tryck på BT [START/STOP]-knappen för att göra en blodtrycksmätning.

Alla symboler visas på blodtrycksmätarens blodtrycksdisplay innan du startar.

Armmanschetten börjar blåsas upp efter några sekunder.

5. Rör vid de fyra elektroderna enligt bilden.

Slappna av i händerna. Placera tummarna på de övre elektroderna och två eller fler fingrar på var och en av sidoelektroderna för att registrera ditt EKG.

När fingrarna har placerats på elektroderna startar en EKG-registrering automatiskt.

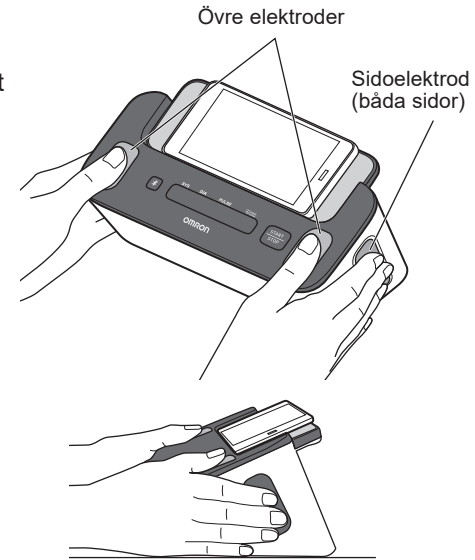

Obs!

- För att minska muskelbrus ska du vila armarna på en plan yta för bättre stöd medan du registrerar ett EKG.
- Om du vill koppla samman de båda resultaten (blodtrycksmätningar och EKG-registreringar) i appen tar du tag i de fyra elektroderna så fort du tryckt på BT [START/STOP]-knappen.



6. Rör dig inte och prata inte förrän hela mätningen och registreringen är klar.

3. Göra en blodtrycksmätning och EKG-registrering

Blodtrycksmätning

- 1) Symbolen  blinkar vid varje hjärtslag.

Obs!

- Symbolen  visas om manschetten är korrekt placerad runt armen när en blodtrycksmätning görs.
 - Om symbolen  visas är armmanschetten inte korrekt placerad. Tryck på BT [START/STOP]-knappen för att stänga av blodtrycksmätaren. Rätta sedan till manschetten.
- 2) När enheten har känt av ditt blodtryck och din pulsfrekvens går luften automatiskt ur manschetten.
Ditt blodtryck och din pulsfrekvens visas på blodtrycksmätaren.
- 3) Så snart blodtrycksmätningen är klar kommer blodtrycksavläsningen att överföras till din smartphone.

Obs!

- Bluetooth måste vara aktiverat på den parkopplade smartphoneenheten.

Blodtrycksdisplay för blodtrycksmätning

▼START



▼BLÄSER UPP



▼KLAR



EKG-registrering

- 1) Appen startar en nedräkning på 30 sekunder och visar EKG-vågen på din smartphone.
- 2) Efter avslutad EKG-registrering visas ett EKG-resultat (möjligt förmaksflimmer, bradykardi, takykardi, normal, oläsbar eller oklassificerad eller andra meddelanden) på din smartphoneskärm. Se underavsnitt 1.5 för mer information.
- 3) Blodtrycksavläsning visas också på din smartphoneskärm. Det kan ta en stund.

Obs!

- Registreringen måste vara minst 30 sekunder lång för att slutföras och analyseras av detektorerna. Du kan ändra registreringslängden om det behövs. Se underavsnitt 10.2.



Illustrationen som används är bilden av appen. Den kan komma att ändras utan föregående meddelande.

3. Göra en blodtrycksmätning och EKG-registrering

7. Ta bort båda händerna från elektroderna och ta bort armmanschetten.

Obs!

- När du har gjort en blodtrycksmätning och registrerat ett EKG kan du omedelbart lägga till taggar som symtom, aktiviteter eller personliga anteckningar i appen.

8. Tryck på BT [START/STOP]-knappen för att stänga av blodtrycksmätaren.

Obs!

- Blodtrycksmätaren stängs av automatiskt efter två minuter.
- Vänta i 2–3 minuter mellan blodtrycksmätningar. Medan du väntar hinner artärerna expandera och återfå sin form. Eventuellt kan du behöva vänta längre, beroende på dina individuella fysiologiska egenskaper.
- Din blodtrycksmätare lagrar upp till 90 blodtrycksavläsningar i internminnet, men de tidigare avläsningarna kan inte visas på blodtrycksmätaren.
- Om ditt systoliska blodtryck är högre än 210 mmHg ska du göra en manuell blodtrycksmätning. Se avsnitt 7.
- När Bluetooth är aktiverat kommer blodtrycksavläsningarna att överföras till din smartphone inom en timme efter att du har mätt blodtrycket. Se avsnitt 6 om du behöver överföra blodtrycksavläsningarna manuellt.

4. Endast mäta blodtrycket

Obs!

- Du kan göra en blodtrycksmätning utan parkoppling med en smartphone. Se underavsnitt 2.2 om hur du parkopplar blodtrycksmätaren till din smartphone.
- Se avsnitt 3 när du använder blodtrycksmätning och registrerar ett EKG samtidigt.
- Se avsnitt 5 när du endast registrerar ett EKG.

Försiktighet

- Använd INTE enheten samtidigt med annan medicinsk elektrisk (ME) utrustning. Det kan göra att enheterna inte fungerar normalt och/eller leda till felaktig avläsning av blodtryck och/eller EKG-registrering.
- Sitt still hela tiden och prata INTE medan du mäter blodtrycket.

1. Placera manschetten på armen Se underavsnitt 3.1.

2. Sitt korrekt. Se underavsnitt 3.2.

3. Tryck på BT [START/STOP]-knappen för att göra en blodtrycksmätning.

Alla symboler visas på blodtrycksmätarens blodtrycksdisplay innan du startar. Armmanschetten börjar blåsas upp efter några sekunder.

Obs!



- Tryck på BT [START/STOP]-knappen en gång så att luften går ur armmanschetten för att stoppa blodtrycksmätningen.

4. Endast mäta blodtrycket

4. Rör dig inte och prata inte förrän hela mätningen är klar.

- 1) Symbolen  blinkar vid varje hjärtslag.

Obs!

- Symbolen  visas om manschetten är korrekt placerad runt armen när en blodtrycksmätning görs.
- Om symbolen  visas är armmanschetten inte korrekt placerad. Tryck på BT [START/STOP]-knappen för att stänga av blodtrycksmätaren. Rätta sedan till manschetten.

- 2) När enheten har känt av ditt blodtryck och din pulsfrekvens går luften automatiskt ur manschetten. Ditt blodtryck och din pulsfrekvens visas på blodtrycksmätaren.

Obs!

- Om blodtrycksmätaren inte har parkopplats med din smartphone hoppar du över steg 3) och 4).

- 3) Så snart mätningen är klar öppnar du appen OMRON connect på din smartphone för att överföra dina blodtrycksavläsningar.

Obs!

- Bluetooth måste vara aktiverat på den parkopplade smartphoneenheten.
- När Bluetooth är aktiverat kommer blodtrycksavläsningarna att överföras till din smartphone inom en timme efter att du har mätt blodtrycket. Se avsnitt 6 om du behöver överföra blodtrycksavläsningarna manuellt.

- 4) Du kan se dina blodtrycksavläsningar i appen.

5. Ta bort manschetten.

6. Tryck på BT [START/STOP]-knappen för att stänga av blodtrycksmätaren.

Obs!

- Blodtrycksmätaren stängs av automatiskt efter två minuter.
- Vänta i 2–3 minuter mellan blodtrycksmätningar. Medan du väntar hinner artärerna expandera och återfå sin form. Eventuellt kan du behöva vänta längre, beroende på dina individuella fysiologiska egenskaper.
- Din blodtrycksmätare lagrar upp till 90 blodtrycksavläsningar i internminnet, men de tidigare avläsningarna kan inte visas på blodtrycksmätaren.
- Om ditt systoliska blodtryck är högre än 210 mmHg ska du göra en manuell blodtrycksmätning. Se avsnitt 7.

5. Endast registrering av EKG

Obs!

- Se avsnitt 3 när du använder blodtrycksmätning och registrerar ett EKG samtidigt.
- Se avsnitt 4 när du endast gör en blodtrycksmätning.



Försiktighet

- Var stilla medan du mäter EKG.
- Om dina fingertoppar är torra kan det hända att EKG-registreringen misslyckas. Om de är torra kan du fukta fingrarna med en våtservett, en vattenbaserad lotion eller något liknande.
- Mät INTE EKG med smutsiga händer.
- Var noga med att placera din smartphone i blodtrycksmätarens smartphone-hållare vid EKG-registrering. Om den inte placeras rätt i hållaren kan det uppstå kommunikationsproblem mellan din smartphone och blodtrycksmätaren, och EKG:et kanske inte registreras korrekt.

1. Sitt korrekt. Se underavsnitt 3.2.

2. Öppna appen OMRON connect på din smartphone.

3. Följ anvisningarna för att starta en EKG-registrering på din smartphone. Se avsnittet Hjälp i appen för mer information.

4. Placera din smartphone i blodtrycksmätarens smartphonehållare.

5. Rör vid de fyra elektroderna enligt bilden.

Slappna av i händerna. Placera tummarna på de övre elektroderna och två eller fler fingrar på var och en av sidoelektroderna för att registrera ditt EKG.

När fingrarna har placerats på elektroderna startar en EKG-registrering automatiskt.

Obs!

- För att minska muskelbrus ska du vila armarna på en plan yta för bättre stöd medan du registrerar ett EKG.

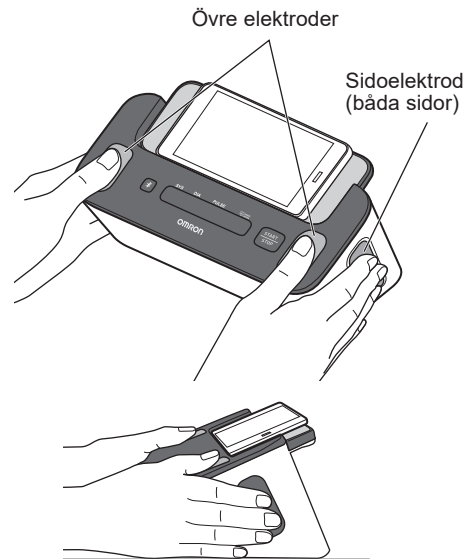

5. Endast registrering av EKG

6. Rör dig inte förrän hela registreringen är klar.

- 1) Appen startar en nedräkning på 30 sekunder och visar EKG-vågen på din smartphone.
- 2) Efter avslutad EKG-registrering visas ett EKG-resultat (möjligt förmaksflimmer, bradykardi, takykardi, normal, oläsbar eller oklassificerad eller andra meddelanden) på din smartphone. Se underavsnitt 1.5 för mer information.

Obs!

- Registreringen måste vara minst 30 sekunder lång för att slutföras och analyseras av detektorerna. Du kan ändra registreringslängden om det behövs. Se underavsnitt 10.2.

7. Frigör båda händerna från elektroderna.

Obs!

- Om du råkar trycka på BT [START/STOP]-knappen trycker du på knappen igen för att stoppa blodtrycksmätningen.
- När du har registrerat ett EKG kan du omedelbart lägga till taggar som symtom, aktiviteter eller personliga anteckningar i appen.

6. Överföra dina blodtrycksavläsningar manuellt

Så snart blodtrycksmätningen är klar öppnar du appen OMRON connect på din smartphone för att överföra dina blodtrycksavläsningar. Om du behöver överföra blodtrycksavläsningarna senare kan du försöka överföra dem manuellt.

1. Se till att blodtrycksmätaren är inom 5 m från din smartphone.

2. Öppna appen OMRON connect på din smartphone.

Obs!



- Se till att enheten är avstängd. Om den är på trycker du på BT [START/STOP]-knappen för att rensa LCD-skärmen.

3. Tryck på -knappen på blodtrycksmätaren för att överföra dina blodtrycksavläsningar.

Om dina blodtrycksavläsningar har överförts till appen kommer OK att blinka på blodtrycksdisplayen på blodtrycksmätaren.

4. Tryck på BT [START/STOP]-knappen för att stänga av blodtrycksmätaren.

Obs!

- Blodtrycksmätaren stängs av automatiskt efter tio sekunder.
- Denna blodtrycksmätare kommer att lagra upp till 90 blodtrycksavläsningar. Det går inte att visa lagrade blodtrycksavläsningar på blodtrycksdisplayen på blodtrycksmätaren. Du kan se dina blodtrycksavläsningar i appen efter överföring. När symbolen  visas på blodtrycksdisplayen är blodtrycksmätarens lagrade minne nästan fullt. Överför blodtrycksavläsningarna omedelbart innan avläsningarna tas bort.
- När symbolen  visas på blodtrycksdisplayen ska du aktivera Bluetooth på blodtrycksmätaren. Se underavsnitt 8.1.
- När du har skickat dina blodtrycksavläsningar till appen kan avläsningarna inte skickas igen till appen eller din smartphone.

7. Gör en blodtrycksmätning manuellt

Om ditt systoliska blodtryck är högre än 210 mmHg ska du göra en manuell blodtrycksmätning.

Förbered dig för att göra en blodtrycksmätning genom att läsa underavsnitten 3.1 och 3.2.

Och tryck på BT [START/STOP]-knappen.

När manschetten börjar blåsas upp håller du BT [START/STOP]-knappen intryckt tills mätaren är uppblåst till 30–40 mmHg högre än ditt förväntade systoliska blodtryck.

Obs!

- Blås inte upp över 299 mmHg.
- Du kan inte registrera ett EKG samtidigt som du gör en blodtrycksmätning manuellt.



Försiktighet

- Om du blåser upp till ett högre tryck än vad som behövs kan du få blåmärken på armen där manschetten sitter.

Användning

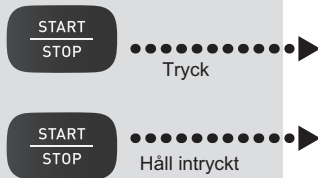

Släpp BT [START/STOP]-knappen vid 30–40 mmHg över förväntat SYS-värde.

Blodtrycksdisplay

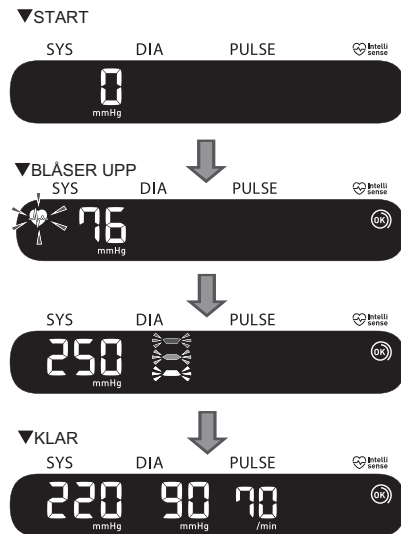

8. Mätarens övriga inställningar

8.1 Aktivera/avaktivera Bluetooth

Avaktivera Bluetooth på blodtrycksmätaren i följande områden om trådlös utrustning är förbjuden där:

- på flygplan
- på sjukhus
- utomlands

Som standard är Bluetooth aktiverat.



1. Se till att blodtrycksmätaren är avstängd och håll -knappen på blodtrycksmätaren intryckt i minst tio sekunder.

"off" visas på blodtrycksdisplayen.



2. Tryck på BT [START/STOP]-knappen för att stänga av blodtrycksmätaren.

Obs!

- När Bluetooth är inaktiverat och blodtrycksdisplayen är aktiv visas symbolen .
- För att aktivera Bluetooth håller du -knappen intryckt i minst två sekunder. "on" visas på blodtrycksdisplayen.
- Blodtrycksmätaren stängs av automatiskt inom två minuter efter mätning.

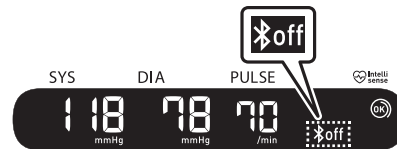

SV

8. Mätarens övriga inställningar

8.2 Återställa blodtrycksmätarens standardinställningar

Följ anvisningarna nedan om du vill radera all information i mätaren. Se till att enheten är avstängd.

1. Håll knappen  intryckt och tryck samtidigt in BT [START/STOP]-knappen i minst tio sekunder.

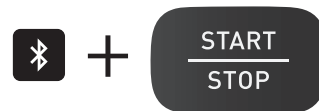

2. Släpp -knappen och BT [START/STOP]-knappen när "CLr" visas på blodtrycksdisplayen.

Blodtrycksmätaren återgår till standardinställningarna.



3. Tryck på BT [START/STOP]-knappen för att stänga av blodtrycksmätaren.

Obs!

- Även om blodtrycksmätarens standardinställningar återställs så raderas inte informationen i appen.
- Blodtrycksmätaren stängs av automatiskt efter två minuter.
- Nästa gång du använder blodtrycksmätaren måste du parkoppla den på nytt. Om du inte parkopplar den igen kan dina blodtrycksavläsningar inte överföras till appen.

9. Spåra ditt minne i appen

För att spåra dina minnen ska du öppna appen OMRON connect och följa anvisningarna.

9.1 Spåra dina EKG-registreringar

-
1. Tryck på avsnittet **Elektrokardiogram** på startskärmen för att se en lista över alla EKG-registreringar på din smartphone (exklusive eventuella tidigare borttagna).

 2. Tryck på den EKG-registrering som du vill visa.

Obs!

- OMRON connect-appen har funktioner för att e-posta, skriva ut och radera EKG-registreringar. Se vägledningarna i appen när du använder dessa funktioner.

9.2 Spåra dina blodtrycksavläsningar

-
1. Tryck på avsnittet **Blodtryck** på startskärmen för att se alla blodtrycksavläsningar på din smartphone (exklusive eventuella tidigare borttagna).

Obs!

- Det går inte att visa lagrade blodtrycksavläsningar på blodtrycksdisplayen på blodtrycksmätaren. Du kan se dina blodtrycksavläsningar i appen efter överföring.

10. EKG-inställningar och justeringar i appen

För inställningar och justeringar öppnar du appen OMRON connect och följer anvisningarna.

10.1 Justeringar av registreringsgranskning

Filtret Förbättrad

Filtret Förbättrad dämpar brus i EKG. På skärmen för EKG-granskning trycker du på diagrammet och ändrar sedan filterinställningen.

Invertera EKG-registreringen

Orienteringen kan växlas för det EKG du väljer. På skärmen för EKG-granskning trycker du på diagrammet och inverterar sedan diagrammet.

10.2 Justerbara inställningar

Om du vill öppna inställningarna trycker du på Devices (Enheter) i appmenyn. Välj din enhet och ändra inställningarna.

Varaktighet

Registreringslängden är den längsta tiden för en enskild EKG-registrering. Om registreringstiden till exempel är inställd på 30 sekunder slutar appen automatiskt att registrera efter 30 sekunders datainsamling. Varaktigheten är inställd på 30 sekunder som standard.

Nätfilter

Nätfiltret tar bort alla nätstörningar från EKG:et. Det ska ställas in så att det överensstämmer med frekvensen för växelström (AC) som används där du är, antingen 50 Hz eller 60 Hz.



11. Felmeddelanden och felsökning





Om något av nedanstående problem uppstår under en blodtrycksmätning och en EKG-registrering ska du kontrollera att blodtrycksmätaren är 30 cm från andra elektriska enheter, förutom den smartphone som används med blodtrycksmätaren. Till exempel eluttag, datorer, datorskärmar eller andra trådlösa enheter som Wi-Fi-routrar som avger radiofrekvenser. Se tabellen nedan om problemet kvarstår.

Blodtrycksmätare och blodtrycksmätningar





Blodtrycksdisplay/ problem	Möjlig orsak	Lösning
 visas eller armmanschetten blåses inte upp.	BT [START/STOP]-knappen trycktes in medan armmanschetten inte var påtagen.	Tryck på BT [START/STOP]-knappen igen för att stänga av mätaren. Tryck på BT [START/STOP]-knappen när du har satt i luftkontakten ordentligt och satt på armmanschetten korrekt.
	Luftkontakten är inte helt inkopplad i mätaren.	Sätt i luftkontakten ordentligt. Se underavsnitt 3.1.
	Armmanschetten är inte rätt applicerad.	Sätt på armmanschetten korrekt och gör sedan en ny mätning. Se underavsnitt 3.1.
	Luft läcker ut från manschetten.	Byt ut manschetten mot en ny. Kontakta din OMRON-återförsäljare eller -distributör.



11. Felmeddelanden och felsökning

Blodtrycksdisplay/ problem	Möjlig orsak	Lösning
 visas eller eller en mätning kan inte slutföras efter att armmanschetten har blåsts upp.	Du rör dig eller pratar under en mätning och armmanschetten blåses inte upp tillräckligt.	Var stilla och prata inte under blodtrycksmätningen. Om "E2" visas upprepade gånger ska du blåsa upp manschetten manuellt tills det systoliska trycket är 30–40 mmHg över dina tidigare blodtrycksavläsningar. Se avsnitt 7.
	Eftersom det systoliska trycket är över 210 mmHg kan en mätning inte göras.	
 visas	Manschetten har blåsts upp över maximalt tillåtet tryck.	Rör inte vid manschetten och/eller böj luftslangen under mätning. Om du ska blåsa upp armmanschetten manuellt, läs avsnitt 7.
 visas	Du rör på dig eller pratar under mätningen. Vibrationer stör mätningen.	Var stilla och prata inte under mätningen.

Blodtrycksdisplay/ problem	Möjlig orsak	Lösning
 visas	Pulsfrekvensen känns inte av på rätt sätt.	Sätt på armmanschetten korrekt och gör sedan en ny mätning. Se underavsnitt 3.1. Var stilla och sitt på rätt sätt under mätningen.
 visas		
 visas		
 blinkar inte under en mätning.		
 visas	Ett funktionsfel har uppstått i blodtrycksmätaren.	Tryck på BT [START/STOP]-knappen igen. Om "Er" fortfarande visas ska du kontakta din OMRON-återförsäljare eller -distributör.

11. Felmeddelanden och felsökning

Blodtrycksdisplay/ problem	Möjlig orsak	Lösning
 visas	Blodtrycksmätaren kan inte ansluta till en smartphone eller överföra blodtrycksavläsningar korrekt.	Följ anvisningarna i OMRON connect-appen. Om Err-symbolen fortfarande visas efter att du har kontrollerat appen ska du kontakta din OMRON-återförsäljare eller -distributör.
 blinkar	Blodtrycksmätaren väntar på att parkopplas med en smartphone.	Se underavsnittet 2.2 för att parkoppla din blodtrycksmätare med din smartphone eller tryck på BT [START/STOP]-knappen för att avbryta parkopplingen och stänga av blodtrycksmätaren.
 blinkar	Blodtrycksmätaren är redo att överföra blodtrycksavläsningar till din smartphone.	Öppna appen OMRON connect för att överföra dina blodtrycksavläsningar.
 blinkar	Internt lagrat blodtrycksminne är nästan fullt.	Parkoppla och överför blodtrycksavläsningarna till OMRON connect-appen så att du kan spara dem i appens minne. Detta gör att felsymbolen försvinner.
 visas	Internt lagrat blodtrycksminne är helt fullt.	

Blodtrycksdisplay/ problem	Möjlig orsak	Lösning
 visas	Batterierna börjar ta slut.	Byte av alla 4 batterier till nya rekommenderas. Se underavsnitt 2.1.
 visas eller blodtrycksmätaren stängs av utan förvarning under en mätning.	Batterierna är slut.	Byt omedelbart ut alla 4 batterierna mot nya. Se underavsnitt 2.1.
Ingenting visas på blodtrycksmätarens blodtrycksdisplay.	Batterierna är vända åt fel håll.	Kontrollera att batterierna ligger rätt. Se underavsnitt 2.1.
Blodtrycksavläsningarna verkar vara för höga eller för låga.	Blodtrycket varierar hela tiden. Många faktorer kan påverka blodtrycket, t.ex. stress, tid på dagen och/eller hur du placerar armmanschetten. Se underavsnitt 2.3, 3.1 och 3.2.	
Övriga problem.	Tryck på BT [START/STOP]-knappen för att stänga av blodtrycksmätaren, och tryck sedan på den igen för att göra en blodtrycksmätning. Om problemet kvarstår ska du ta ur alla batterier och vänta i 30 sekunder. Sätt sedan tillbaka batterierna. Om problemet kvarstår kontaktar du din OMRON-återförsäljare eller -distributör.	

11. Felmeddelanden och felsökning

EKG-registreringar

Problem	Lösning
Jag har många artefakter, brus, störningar eller kan inte se EKG i min EKG-registrering.	<p>Se till att OMRON connect-appen har åtkomst till mikrofonen på din smartphone. Öppna inställningarna för din smartphone och aktivera mikrofonen i appen.</p> <p>Prova följande tips för att få bästa möjliga kvalitet på EKG-registreringen:</p> <ul style="list-style-type: none">• Rengör blodtrycksmätarens elektroder med alkoholbaserat desinfektionsmedel.• Om händerna är mycket torra ska du använda en vattenbaserad lotion innan registreringen.• Slappna av i både armar och händer för att minska muskelbrus. Båda armarna ska vila bekvämt på ett bord.• Se till att din smartphone inte laddar/synkar och att du inte använder hörlurar eller andra anslutna enheter med din smartphone under EKG-registreringen.• Se till att både smartphone och användare förblir stilla under EKG-registreringar. Rörelse under registrering kommer att orsaka brus i registreringen.
HUD-symbolen täcks över när jag vrider min smartphone	<p>Symbolen för heads-up-display (HUD) kan ibland delvis blockeras när du roterar din smartphone medan den används. Detta är inget problem – HUD-symbolen är bara till för att låta dig veta att appen fungerar. Detta påverkar inte din EKG-registrering eller din information.</p>
Jag ser stora ökningar i början av min EKG-registrering	<p>Stora mängder brus/artefakter kan ses under de första millisekunderna av en EKG-registrering när filtret Förbättrad söker efter dina hjärtslag. Detta är mycket sällsynt och varar bara tills ditt första hjärtslag syns i appen. Detta påverkar inte resten av din EKG-registrering.</p>
Övriga kommunikationsproblem.	<p>Följ anvisningarna på din smartphone, eller gå till hjälpavsnittet i OMRON connect-appen för mer information.</p> <p>Om problemet kvarstår kontaktar du din OMRON-återförsäljare eller -distributör.</p>

12. Underhåll

12.1 Underhåll

Skydda blodtrycksmätaren från skador genom att följa nedanstående anvisningar:

- Ändringar eller modifieringar som inte har godkänts av tillverkaren gör garantin ogiltig.

Försiktighet

- Ta INTE isär och försök inte reparera blodtrycksmätaren eller dess komponenter. Det kan leda till felaktiga blodtrycksavläsningar och/eller EKG-registreringar.

12.2 Förvaring

Förvara blodtrycksmätaren och andra komponenter i förvaringsetuiet när de inte används.

- Förvara blodtrycksmätaren och övriga komponenter på en ren, säker plats.

1. **Ta bort manschetten från blodtrycksmätaren.**

Luftkontakten är ordentligt ansluten för att inte lossna av misstag.

När du tar bort armmanschetten från blodtrycksmätaren ska du dra ut luftkontakten rakt ut från luftingången. Den klickar när den dras ut.

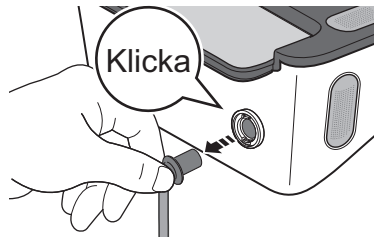

2. Vik försiktigt ihop luftslangen i manschetten.

Obs!

- Böj eller vik inte luftslangen överdrivet mycket.

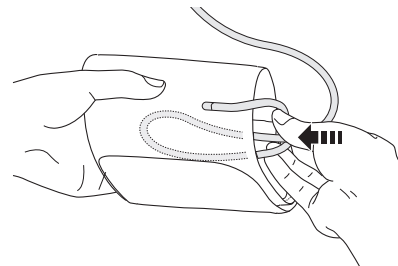

Försiktighet

- Om du vill koppla ur luftkontakten drar du i luftkontakten av plast vid slangens bas, inte i själva slangens.

3. Placera blodtrycksmätaren och andra komponenter med båda händerna i förvaringsetuier.

Lägg inte blodtrycksmätaren och övriga komponenter i förvaring:

- Om blodtrycksmätaren och övriga komponenter är våta.
- på platser som utsätts för extrema temperaturer, luftfuktighet, direkt solljus, damm eller frätande ångor såsom från blekmedel.
- på platser som utsätts för vibrationer eller stötar.

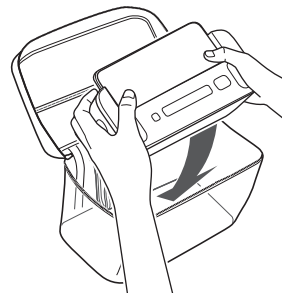

12.3 Rengöring

- Använd inte slipande eller flyktiga rengöringsmedel.
- Använd en mjuk torr trasa eller en mjuk trasa fuktad med mildt (neutralt) rengöringsmedel för att rengöra blodtrycksmätaren och armmanschetten. Torka sedan av med en torr trasa.
- När elektroderna är smutsiga ska du använda en mjuk trasa eller bomullspinne som fuktats med alkoholbaserat desinfektionsmedel för att rengöra elektroderna.
- Använd inte alkohol för att rengöra andra delar och använd det endast för att rengöra elektroderna.
- Undvik att tvätta eller sänka ned blodtrycksmätaren och armmanschetten eller övriga komponenter i vatten.
- Använd inte bensin, tinner eller liknande lösningsmedel för att rengöra blodtrycksmätaren, armmanschetten eller övriga komponenter.

12.4 Kalibrering och service

- Exaktheten för denna blodtrycksmätare har testats noggrant och är utformad för lång livslängd.
- Generellt rekommenderas att enheten ska inspekteras vartannat år för att säkra korrekt funktion och noggrannhet. Vänligen kontakta din auktoriserade OMRON-återförsäljare eller OMRON kundservice på adressen som finns på förpackningen eller i medföljande litteratur.

13. Valfria tillbehör

Manschett

Armens omkrets
17–22 cm

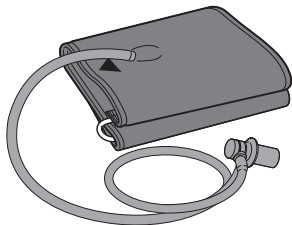

Modell: HEM-CS24

Armens omkrets
22–42 cm

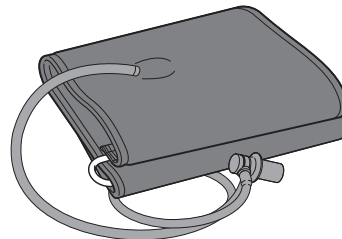

Modell: HEM-RML31

- Samma som manschetten som följde med produkten.

Obs!

- Kasta inte bort luftkontakten. Luftkontakten kan användas på den valfria manschetten.

14. Specifikationer

Produktkategori	Elektroniska sfygmomanometrar med elektrokardiograf funktion
Produktbeskrivning	Automatisk blodtrycksmätare för överarmen Elektrokardiogram med en sladd Complete (HEM-7530T-E3)
Modell (kod)	Digital LCD-bildskärm
Blodtrycksdisplay	Kontinuerlig drift
Driftläge	IP 21
IP-klassificering	DC6 V 4 W
Klassificering	4 alkaliska AA-batterier 1,5 V
Strömkälla	Cirka 300 mätningar (med användning av nya alkaliska batterier)
Batterilivslängd	Mätare: 5 år
Hållbarhetstid (livslängd)	Manschett: 5 år
Driftvillkor	+10 °C till +40 °C/15–90 % relativ luftfuktighet (icke-kondenserande)/800–1 060 hPa
Förvaring/transportförhållanden	-20 °C till +60°C/10–90 % relativ luftfuktighet (icke-kondenserande)
Vikt	Blodtrycksmätare: cirka 550 g exklusive batterier Armmanschett: cirka 170 g
Mått	Blodtrycksmätare: cirka 232 mm (b) × 98 mm (h) × 123 mm (l) Armmanschett: cirka 145 mm × 594 mm (luftslang: 750 mm)
Personansluten del	Typ BF (armmanschett), Typ CF (elektroder)
Skydd mot elstöt	Medicinteknisk utrustning med intern kraftkälla
Maximal temperatur på personansluten del	Lägre än +48 °C
Innehåll	Blodtrycksmätare, armmanschett (HEM-RML31), förvaringsetui, fyra alkaliska AA-batterier, användarhandbok, inställningsanvisningar, blodtrycksdagbok

14. Specifikationer

Blodtrycksmätning

Manschettens tryckmätarområde

0 till 299 mmHg

Blodtrycksmätområde

SYS: 60 till 260 mmHg

DIA: 40 till 215 mmHg

Pulsmätområde

40 till 180 slag/min (bpm)

Exakthet

Tryck: ± 3 mmHg

Puls: ± 5 % av avläsningen på skärmen

Uppblåsning

Automatiskt med elektrisk pump

Tömning

Automatisk övertrycksventil

Mätmetod

Oscillometrisk metod

Överföringsmetod

Bluetooth[®] lågenergi

Trådlös kommunikation

Frekvensområde: 2,4 GHz (2 400–2 483,5 MHz)

Modulering: GFSK

Effektiv utstrålad effekt: <20 dBm

Manschettomkrets som gäller för mätaren

17 till 42 cm (medföljande armmanschett: 22 till 42 cm)

Internt minne

Lagrar upp till 90 blodtrycksavläsningar

EKG-registrering

Prestandaegenskaper

EKG-kanal: en kanal

Dynamiskt omfång: 10 mV topp-till-topp

Frekvensomfång: 0,67 Hz till 40 Hz

CMRR: > 60 dB

Ineffektsimpedans: > 10 M Ω

Uteffekt

Modulering: frekvensmodulerad ultraljudston

Mittfrekvens: 19 kHz

Moduleringsindex: 200 Hz/mV

Precision för Afib-algoritmen

98 % känslighet och 97 % specificitet¹

1. Lau JK, Lowres N, Neubeck L, Brieger DB, Sy RW, Galloway CD, et al. Int J Cardiol. 2013;165(1):193-4

Obs!

- Dessa specifikationer kan ändras utan föregående meddelande.
- Den här blodtrycksmätaren efterlever kraven i SS-EN ISO 81060-2:2014 och överensstämmer med SS-EN ISO 81060-2:2014 och 81060-2:2019 + A1:2020 (exklusive gravida och patienter med preeklampsi). I den kliniska valideringsstudien användes K5 på 85 patienter för att fastställa diastoliskt blodtryck.
- IP-klassificering i skyddsgrader som tillhandahålls via kapsling i enlighet med IEC 60529. Blodtrycksmätaren är skyddad mot fasta främmande objekt med en diameter på 12,5 mm och större såsom ett finger, och mot vertikalt fallande vattendroppar som kan orsaka problem under normal drift.
- Driftläget är klassificerat enligt IEC 60601-1.
- Den hjärtfrekvens som visas under EKG-registrering är ett genomsnitt under de senaste fem sekunderna.
- Hjärtfrekvensen som visas i granskningen och rapporter är den genomsnittliga hjärtfrekvensen under hela EKG-registreringen.
- Hjärtfrekvensen vid registrering av ett EKG har ett intervall från 30 slag/min (bpm) till 300 slag/min (bpm) och en upplösning på 1 slag/min (bpm).

Om störningar i trådlös kommunikation

Produktens Bluetooth-funktion används för att ansluta till särskilda appar på mobila enheter så att datum/tid kan synkroniseras från den mobila enheten till produkten, och så att mätdata kan synkroniseras från produkten till den mobila enheten. Vidare hantering av data på den mobila enheten är upp till den enskilda användaren. Denna produkt använder frekvensen 2,4 GHz på ett olicensierat ISM-band där tredje parter kan fånga upp radiovågorna, avsiktligt eller ouppsettligt, i okänt syfte. Om denna produkt används i närheten av andra trådlösa enheter, t.ex. mikrovågsugnar eller trådlöst LAN, som använder samma frekvensband som denna produkt, finns det risk för att störningar kan uppstå. Om störningar uppstår ska du stoppa driften av de andra enheterna eller flytta den här produkten bort från andra trådlösa enheter innan den används.

15. Begränsad garanti

Tack för att du har valt en OMRON-produkt. Denna produkt är tillverkad av material med hög kvalitet och stor omsorg har tillämpats vid tillverkningen.

Den är utformad för att fungera med hög komfort, förutsatt att den används på rätt sätt och underhålls enligt beskrivningen i användarhandboken.

OMRON ger fem års garanti på denna produkt från inköpsdatum. OMRON garanterar produktens konstruktion, utförande och material. Under garantiperioden kommer OMRON att reparera eller ersätta en defekt produkt eller defekta delar utan att ta betalt för arbete eller material.

Garantin täcker inte något av följande:

- A. Transportkostnader och transportrisker.
- B. Reparationskostnader och/eller defekter som orsakats av att reparation utförts av obehöriga personer.
- C. Periodiska kontroller och underhåll.
- D. Bristande funktion hos eller slitage av tillvalsdelar eller andra tillbehör utöver själva huvudenheten, såvida detta inte uttryckligen garanteras ovan.
- E. Kostnader till följd av nekat anspråk (avgift tas ut för dem).
- F. Skador av alla slag inklusive personskador som orsakats av misstag eller på grund av felaktig användning.
- G. Kalibreringsservice ingår inte i garantin.
- H. Tillvalsdelar har ett (1) års garanti från inköpsdatumet. Tillvalsdelar innefattar, bland annat, följande artiklar: manschett och manschettslang.









Om garantiservice krävs ber vi dig att kontakta återförsäljaren som du köpte produkten av, eller en auktoriserad OMRON-återförsäljare. Adressen finns i produktförpackningen/broschyren eller hos din specialiserade återförsäljare. Om du har problem med att hitta OMRONs kundtjänst finns våra kontaktuppgifter på vår webbplats (www.omron-healthcare.com).

Reparation eller ersättning under garantin ger inte rätt till förlängning eller förnyelse av garantiperioden.















Garantin beviljas endast om den kompletta produkten återsänds tillsammans med originalfakturan/kontantkvittot som kunden fått av återförsäljaren.

16. Riktlinjer och tillverkarens deklARATION

- Blodtrycksmätaren är utformad enligt den europeiska standarden EN1060, icke-invasiva sfygmomanometrar del 1: Allmänna krav, och del 3: Särskilda krav för elektromekaniska blodtrycksmätningssystem.
- OMRON HEALTHCARE Co., Ltd. försäkrar härmed att radioutrustningstypen HEM-7530T-E3 överensstämmer med direktiv 2014/53/EU. Den fullständiga texten i EU-försäkran om överensstämmelse finns på följande webbadress: www.omron-healthcare.com
- Den här OMRON-produkten tillverkas i enlighet med det stränga kvalitetssystem som tillämpas av OMRON HEALTHCARE Co., Ltd., JAPAN.
- Rapportera alla allvarliga incidenter som har uppstått i samband med denna enhet till tillverkaren och den behöriga tillsynsmyndigheten i den medlemsstat där du är bosatt.

Beskrivning av symboler			
	Personansluten del – Typ BF, Typ CF Skydds nivå mot elstöt (läckström)		LOT-nummer
IP XX	Kapslingsklass i enlighet med IEC 60529		Unik enhetsidentifierare
	CE-märkning		Medicinteknisk produkt
	UKCA-märkning		Fuktighetsgräns
	Temperaturgräns		Gräns för atmosfäriskt tryck

16. Riktlinjer och tillverkarens deklARATION

Beskrivning av symboler			
	OMRONS varumärkesskyddade teknik för blodtrycksmätning	QUALITY PASS , 	Tillverkarens kvalitetskontrollmärke
	Identifiering av manschetter som är kompatibla med enheten	LATEX FREE	Inte gjord av naturlig gummilatex
	Indikator för manschettens placering på vänster arm		Armens omkrets
	Markör på manschetten som ska placeras ovanför artären		Användaren måste rådfråga denna användarhandbok.
	Intervallpekare och justeringsläge för armartären		Användaren måste följa denna användarhandbok noga av säkerhetsskäl.
	Likström		Anger allmänt förhöjda och potentiellt farliga nivåer av icke-joniserande strålning, eller anger utrustning eller system i exempelvis områden med medicinsk elektrisk utrustning som innefattar RF-sändare eller som avsiktligt använder elektromagnetisk RF-strålning för diagnostik eller behandling.
	Batteri		
	Intervallindikator för armens omkrets för att underlätta val av rätt manschettstorlek		Tillverkningsdatum

Viktig information om elektromagnetisk kompatibilitet (EMC)

HEM-7530T-E3 uppfyller SS-EN 60601-1-2:2015-standarden för elektromagnetisk kompatibilitet (EMC).
Ytterligare dokumentation i enlighet med denna EMC-standard finns på www.omron-healthcare.com. Se EMC-informationen för HEM-7530T-E3 på webbplatsen.

16. Riktlinjer och tillverkarens deklARATION

Korrekt kassering av denna produkt

Denna markering som visas på produkten eller dess litteratur, indikerar att den inte ska avyttras med annat hushållsavfall i slutet av dess livslängd.

För att förhindra möjlig skada på miljön eller hälsan från icke kontrollerad avyttring, vänligen separera produkten från annat typ av avfall och återvinn den ansvarsfullt för att bidra till hållbar återanvändning av materiella resurser.



Privata användare skall antingen kontakta återförsäljaren där produkten har inhandlats, eller det kommunala renhållningsbolaget, för att få information om var och hur de kan lämna in produkten för miljösäker återvinning.

Kommersiella användare skall kontakta sin leverantör och kontrollera villkoren i inköpsavtalet. Denna produkt får inte blandas med annat kommersiellt avfall för deponering.

Bluetooth[®]-märket och -logotyperna är registrerade varumärken som tillhör Bluetooth SIG, Inc. och all användning av dessa märken av OMRON HEALTHCARE Co., Ltd. sker under licens.

Apple och Apple-logotypen är varumärken som tillhör Apple Inc., och är registrerade USA och andra länder och regioner. App Store är ett tjänstemärke som tillhör Apple Inc.



Google Play och Google Play-logotypen är varumärken som tillhör Google LLC.

AliveCor[®]-ordmärket och -logotypen ägs av AliveCor, Inc. och används med tillstånd.

USA-patent och sökta patent: 8,509,882; 9,649,042; 8,301,232; 2017/0215755; 9,247,911; 9,681,814; 2017/0215756.

Andra varumärken och handelsbeteckningar tillhör sina respektive ägare.

<https://www.omron-healthcare.com/>

	Producent	Tillverkare	OMRON HEALTHCARE Co., Ltd. 53, Kunotsubo, Terado-cho, Muko, KYOTO, 617-0002 JAPAN
	EU-repræsentant	EU-representant	OMRON HEALTHCARE EUROPE B.V. Scorpius 33, 2132 LR Hoofddorp, THE NETHERLANDS www.omron-healthcare.com
	Importør i EU	Importör i EU	
	Produktionsanlæg	Produktionsenhet	OMRON HEALTHCARE Co., Ltd. Matsusaka Factory 1855-370, Kubo-cho, Matsusaka-shi, Mie, 515-8503 Japan
	Datterselskab	Dotterbolag	OMRON HEALTHCARE UK LTD. Opal Drive, Fox Milne, Milton Keynes, MK15 0DG, UK www.omron-healthcare.com/distributors
	Importør i Storbritannien og ansvarlig person for Storbritannien	Importör i Storbritannien och ansvarig person i Storbritannien	
	Datterselskaber	Dotterbolag	OMRON MEDIZINTECHNIK HANDELSGESELLSCHAFT mbH OMRON SANTÉ FRANCE SAS www.omron-healthcare.com/distributors

Fremstillet i Japan / Tillverkad i Japan

Udstedelsesdato / Utgivningsdatum : 2022-07-01
IM4-HEM-7530T-E3-03-01/2022
5648438-2D