

**Kompresörlü Nebulizatör
C102 Total (NE-C102-E)
X102 Total (NE-C102-EO)**

Kullanım Kılavuzu

EN

FR

DE

IT

ES

NL

RU

TR

PL

SV

AR

İçindekiler

Amaçlanan kullanım	129
Ünitenizi tanıyın.....	130
Nebulizatör kitinin çalışma şekli	131
Burun Yıkama Kitinin işleyişi	132
Önemli güvenlik talimatları (Kullanmadan önce okuyun)	133
Kullanımı	134
Temizlik ve günlük dezenfeksiyon	136
Sorun giderme.....	138
Teknik veriler	139
Garanti	142
Opsiyonel Tıbbi Aksesuarlar.....	143
Diğer Opsiyonel/Yedek Parçalar	143

Amaçlanan kullanım

Tıbbi Ürün

Bu ürün, solunum bozukluklarında kullanılacak bir solunum ilacı olarak tasarlanmıştır. Burun yıkama kiti, burun ve rinofaringeal kavitelerinin yıkanmasına yönelik bir burun yıkama sistemidir.

Amaçlanan Kullanıcı

- Doktor, hemşire, terapist gibi yasal sertifikalı tıp uzmanları.
- Evde tedavilerde, yetkili bir tıp uzmanı rehberliğindeki hasta veya hasta bakıcı.
- Kullanıcı ayrıca, C102 Total / X102 Total ile ilgili genel çalışma esaslarını ve bu kullanım kılavuzunun içeriğini anlayabilecek durumda olmalıdır.

Amaçlanan Hastalar

Solunum bozuklukları yaşayan ve ilaç inhalasyonu gereken kişiler veya burun ve rinofaringeal kavitelerinin yıkanması gereken kişiler.

Ortam

Bu ürün ev kullanımı için üretilmiştir.

Dayanıklılık süresi

Dayanıklılık süreleri, ürün günde 3 kez (her defasında 10'ar dakika) oda sıcaklığında (23°C) nebulizasyon için kullanıldığında aşağıdaki gibidir.

Kompresör (Ana ünite)	5 yıl
Hava Tüpü	1 yıl
Nebulizatör Kiti	1 yıl
Ağızlık	1 yıl
Çocuk Maskesi	1 yıl
Yetişkin Maskesi	1 yıl
Adaptör	1 yıl
Burun Yıkama Kiti	1 yıl
Hava Filtresi	70 uygulama

Dayanıklılık süresi, kullanıldığı ortama göre değişebilir.

Ürünün sık kullanımı dayanıklılık süresinin kısalmasına neden olabilir.

Ünitenizi tanıyın

Kompresör (Ana ünite)

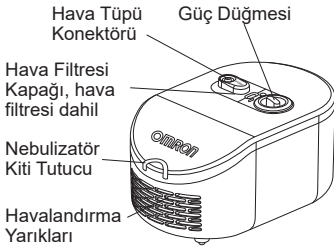

Arkadan Görünüş

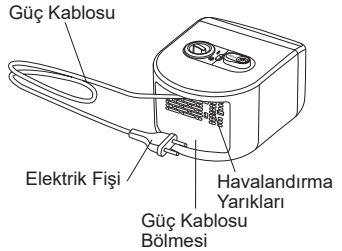

Nebulizatör Kiti

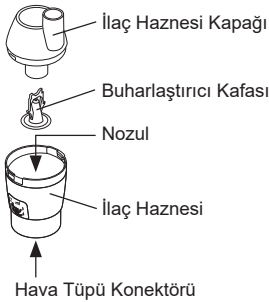

Hava Tüpü (PVC, 100 cm)

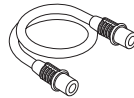

Adaptör



Ağızlık

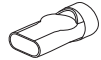

Yetişkin Maskesi (PVC)



Çocuk Maskesi (PVC)



Kullanım kılavuzu

Burun Yıkama Kiti

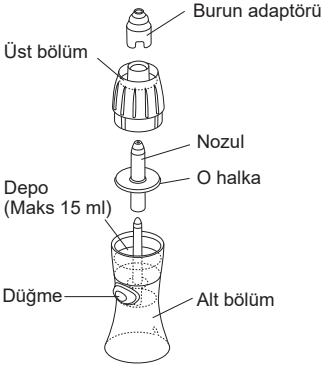

Nebulizatör kitinin çalışma şekli

İlaç kanalından pompalanan ilaç, kompresörlü pompa tarafından üretilen basınçlı havayla karışır. İlaçlı basınçlı hava karışımı, ince partiküllere dönüşür ve sprej başlığıyla temas halinde püskürtülür.

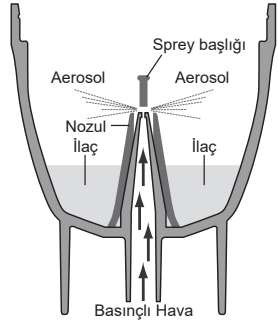

TR

Burun Yıkama Kitinin İşleyişi

Kanaldan pompalanan çözelti, kompresörlü pompa tarafından üretilen basınçlı havayla karışır.

Çözeltiyle karıştırılan basınçlı hava, burun ve rinofaringeal kavitelerin yıkanması için hazır ince partiküllere dönüştürülür.

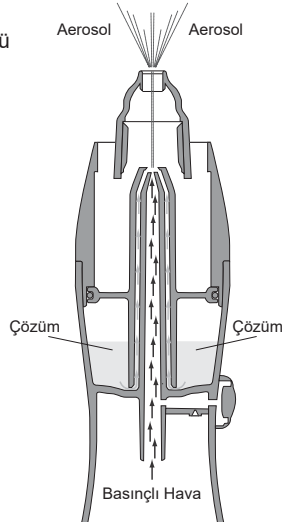

Önemli güvenlik talimatları (Kullanmadan önce okuyun)

⚠ Uyarı:

1. Cihazı yalnızca, tedavi amaçlı nebulizatör olarak kullanın. Herhangi bir başka kullanım şekli uygun değildir ve tehlikeli olabilir. Üretici, uygun olmayan kullanımlardan sorumlu değildir.
2. Anestezik veya vantilatörlü solunum devrelerinde kullanmayın.
3. Kullandıktan sonra daima elektrik fişini prizden çekin.
4. Kullanım sırasında havalandırma deliklerinin üzerini kapatmayın. Kompresör ısınabilir ve dokunulduğunda yanma riski vardır.
5. Kompresör ve elektrik fişi su geçirmez değildir. Bu parçaların üzerine su veya başka sıvılar dökmeyin. Bu parçalara sıvı dökülürse, derhal elektrik fişini çekin ve sıvıyı silin.
6. Cihazı onarmaya çalışmayın. Bkz. Sorun giderme bölümü.
7. Cihazı gözetim altında olmayan bebekler ve çocukların ulaşabilecekleri yerlerde tutmayın. Cihaz, kolayca yutulabilecek küçük parçalar içerir.
8. Bu cihaz çocuklar veya yetenekleri sınırlı kişiler tarafından, üzerinde veya yakınında kullanıldığında yakın gözetim sağlayın.
9. İlacın tipi, dozu ve rejimi hakkında doktorunuz veya solunum uzmanınızın verdiği talimatlara uyun.
10. Bu ürün, bilinci açık olmayan veya kendiliğinden soluyamayan hastalarda kullanılmamalıdır.
11. Tedaviyi bitirdikten sonra, hava tüpünü nebulizatör kitinden ve kompresörden ayırın.
12. Uzunlukları dikkate alındığında, elektrik kablosu ve hava tüpü bir boğulma tehlikesi doğurabilir.
13. Kompresörü, tedavi sırasında elektrik fişine kolaylıkla erişilebilecek bir yerde kullanın.
14. Kullanım sırasında herhangi bir alerjik reaksiyonla veya başka bir rahatsızlıkla karşılaşırsanız cihazı kullanmayı derhal bırakın ve doktorunuza ya da solunum uzmanınıza danışın.
15. Bu cihazı kullanırken, 30 cm yakınında cep telefonu veya elektromanyetik alan yayan herhangi bir elektronik cihaz olmadığından emin olun. Bu, cihaz performansının bozulmasına neden olabilir.
16. Burun Yıkama Kitini, burun yıkama cihazı olarak amaçlanan kullanımı dışında bir amaç için kullanmayın.

Kullanımı

1. Güç düğmesinin kapalı (O) konumda olduğundan emin olun.

2. Elektrik fişini prize takın.

Not: Cihazı güç kablosunun fişini prizden çekmenin zor olduğu bir yere koymayın.

3. İlaç haznesi kapağını ilaç haznesinden çıkarın.

1) İlaç haznesi kapağını saat yönünün tersine çevirin.

2) İlaç haznesi kapağını ilaç haznesinden çıkarın.

4. İlaç haznesine önerilen miktarda ilaç koyun.

5. İlaç haznesi içindeki buharlaştırıcı olduğunu kontrol edin.

6. İlaç haznesi kapağını ilaç haznesi üzerine geri takın.

1) İlaç haznesi kapağını ilaç haznesi üzerine indirin.

2) İlaç haznesi kapağını saat yönüne çevirin.

7. Adaptörü ve maske ya da ağızlığı nebulizatör kitine sıkıca takın.

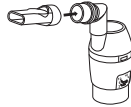

8. Hava tüpünü takın. Hava tüpü tapasını hafifçe kıvrın ve hava tüpü konektörüne sıkıca bastırın.

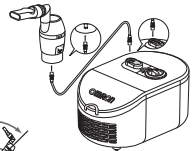

9. Nebulizatör kitini sağda görüldüğü şekilde tutun. Hekiminizin ya da solunum uzmanınızın talimatlarına uyun.



⚠ Dikkat:

Nebulizatör kitini, tüm yönlere doğru 30 dereceden büyük açıyla eğmeyin. İlaç ağzın içine doğru akabilir veya nebulizasyon verimsiz olabilir.

10. Güç düğmesini açık (I) konuma getirin. Kompresör çalıştığında, nebulizasyon başlar ve aerosol üretilir. Hafifçe soluyarak ilacı alın. Nebulizatör kitinden soluk verin.

11. Tedavi bittiğinde, cihazı kapatın ve kompresörü prizden çekin. Güç kablosunu sarın ve cihazın arkasındaki bölmede saklayın.

Burun Yıkama Kitinin Hazırlanması

1. Çözeltiyi burun yıkama kitine eklemek için, deponun üst kısmını resimde gösterildiği gibi kaldırarak çıkarın. Üst bölümü çıkarın.

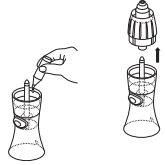

2. Çözeltiyi depoya dökün (maks 15 ml).

3. Üst bölümü yerine koyarak burun yıkama kitini kapatın.

4. Hava hortumunun bir ucunu burun yıkama kitine ve diğer ucunu kompresöre bağlayın. Tedaviye başlamak için kompresörü açın.

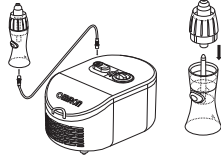

Burun Yıkama Kitinin İşleyişi

Düğmeye basarak burun yıkama kitini çalıştırın ve soluk verme esnasında/öncesinde düğmeyi bırakın. Tedavi esnasında, burun yıkama kiti uygulanmayan diğer burun deliğinizi bir parmağınızla tutarak kapatın.



Çocuklar veya becerileri sınırlı hastalar için, iki burun deliğine, 10-20 saniyede bir değiştirerek uygulayın. Burun yıkama kitinin üst bölümündeki kapandan müköz akarsa, burun deliklerini kurutmak üzere bir mendilli hazır bulundurun.

Burun yıkama kitindeki buğu kaybolmaya başladığında tedavi sona erer. Kullandıktan sonra, üst bölümde ve depoda çözelti varsa atın, Burun Yıkama Kitini "Ünitenizi tanıyın" bölümünde belirtildiği gibi 4 parçaya ayırın ve parçaları aşağıdaki talimatlara uygun şekilde temizleyin.



Not: HİÇBİR ZAMAN YATAY KONUMDAYKEN SOLUYARAK ALMAYIN. BURUN YIKAMA KİTİNİ HİÇBİR ZAMAN 60°'DEN FAZLA EĞMEYİN.

TR

Temizlik ve günlük dezenfeksiyon

Nebulizatör parçalarını temizlemeden ve dezenfekte etmeden önce ellerinizi dikkatlice yıkayın. Her kullanımdan sonra ilaç kalıntılarını silmek için parçaları temizleyin. Bu durum, etkisiz nebulizasyonu önleyecek ve enfeksiyon riskini azaltacaktır.

● **Nebulizatör kitini, Burun yıkama kitini, Maskeleri*, Ağızlığı ve Adaptörü temizleme:**

Nebulizatör Kitini ve Burun Yıkama Kitini tamamen parçalarına ayırın. Bu parçaları sıcak su içerisinde ve yumuşak, nötr deterjan kullanarak yıkayın. Temiz ve sıcak musluk suyunda iyice durulayın ve aşırı suyu almak için hafifçe vurun ve temiz bir ortamda kurumaya bırakın. Nebulizatör Kitini 100 ila 120 tedavi ya da yaklaşık 20 kaynatma sonrasında değiştirmeniz önerilir.

● **Kompresörü ve Hava Tüpünü Temizleme:**

İlk olarak, elektrik fişinin prize takılı olmadığından emin olun. Su veya yumuşak, nötr deterjan ile nemlendirilmiş yumuşak bir bezle silin.

● **Nebulizatör kitini, Burun yıkama kitini, Maskeleri*, Ağızlığı ve Adaptörü dezenfekte etme:**

Ürünü ilk kez kullanmadan önce, ürünü uzun süre kullanmadıktan sonra ve günün son tedavisinin ardından her zaman parçaları dezenfekte edin. Parçalar ağır şekilde kirlenmişse, bu parçaları yenileri ile değiştirin. Nebulizatör Kiti, Burun yıkama kiti, Maskeler*, Ağızlık ve Adaptör, etanol, sodyum hipoklorit (Milton), Kuaterner amonyum (Osvan), Klorheksidin (Hibitane) ve Amfoterik Sürfaktan (Tego) gibi bir kimyasal dezenfektan kullanılarak, ürün yönergeleri doğrultusunda ve temiz ılık suyla durularak dezenfekte edilebilir. Havada kurumaya bırakın.

Not: Asla benzen, tiner veya yanıcı bir kimyasalla temizlemeyin.

*(Lateks olmayan) elastik bantlar dezenfekte edilemez. Maskeleri dezenfekte ederken bunları çıkarın.

● **Kaynatma:** Nebulizatör Kiti, Burun yıkama kiti, Ağızlık ve Adaptör, 15 ila 20 dakika bol miktarda suda kaynatılarak da dezenfekte edilebilir. Kaynattıktan sonra, parçaları dikkatlice çıkarın, suyun fazlasını sallayarak atın ve temiz bir ortamda kurumaya bırakın.

Not: Maske ve Hava Tüpünü kaynatmayın.

Hava Filtresini deęiřtirme:

Hava filtresinin rengi deęiřmiřse veya 70'ten fazla uygulama iin kullanılmıřsa yenisiyle deęiřtirin.

Filtre satın almak iin – “Dięer Opsiyonel/Yedek Paralar” paragrafına bakın.

řekilde gsterildięi gibi dz bir tornavida kullanarak hava filtresi kapaęını ıkarın; filtreyi ıkarın ve yeni filtreyi gsterildięi gibi takın.

Hava filtresi kapaęını yerine takın.

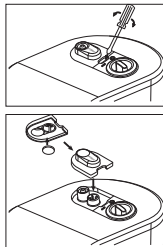

Not: Hava filtresini yıkamayın veya temizlemeyin. Hava filtresi ıslanırsa deęiřtirin. Nemli hava filtreleri tıkanmalara yol aabilir.

Sorun giderme

Kullanım sırasında aşağıdaki sorunlardan herhangi biri oluşursa, öncelikle 30 cm mesafede başka bir elektrikli cihazın bulunmadığından emin olun. Sorun devam ederse lütfen aşağıya bakın.

Cihaz açılmıyor

- Elektrik fişinin, prize doğru takıldığını kontrol edin.
- Güç düğmesinin açık konumda (I) olduğundan emin olun.

Cihaz açılıyor ancak nebulizasyon uygulamıyor

- Buharlaştırıcı kafasının nebulizatör kitin takıldığından veya burun yıkama kiti kullanıyorsanız kitin doğru monte edildiğinden emin olun.
- Hava tüpünün ezilmediğinden veya bükülmediğinden emin olun.
- Hava filtresinde tıkanma ve kir olup olmadığını kontrol edin. Gerekirse değiştirin.
- Nebulizatör kitine yeterli miktarda ilaç konduğunu kontrol edin.

Çalışırken cihaz aniden duruyor

- Termal devre kesici, aşağıdaki sebeplerden biri nedeniyle cihazı kapatmıştır:
 - cihaz, 40°C üzerinde ortam sıcaklıklarında çalışıyordu;
 - havalandırma deliklerinin üzeri kapatılmıştır.

Cihazı onarmaya çalışmayın. Cihazı açmayın ve/veya kurcalamayın. Cihazda, kullanıcı tarafından bakım yapılabilecek parça bulunmamaktadır. Cihazı yetkili bir OMRON perakende satış mağazasına veya dağıtıcısına iade edin.

Lütfen bu cihazla ilgili olarak meydana gelen herhangi bir ciddi olay hakkında üreticiye ve bulunduğunuz Üye Devletin yetkili otoritesine rapor verin.

Teknik veriler

Ürün Kategorisi:	Aerosolterapi Ekipmanı
Ürün Açıklaması:	Kompresörlü Nebulizatör
Model (kod):	C102 Total (NE-C102-E) X102 Total (NE-C102-EO)
Değer:	230V ~50Hz, (sigorta: T1.6AL250V)
Güç Tüketimi:	150 VA
Çalıştırma Modu:	Kesintisiz Kullanım
Çalışma Sıcaklığı/Nem Oranı/Hava Basıncı:	+5°C ila +40°C %15 ila %85 BN / 700 ila 1.060 hPa
Saklama ve Taşıma Sıcaklığı/Nem Oranı/Hava Basıncı:	-20°C ila +60°C / %5 ila %95 BN 500 ila 1.060 hPa
Ağırlık:	Yakl. 1,1 kg (yalnızca kompresör)
Ebatlar:	Yakl. 145 (G) × 124 (Y) × 222 (D) mm
Sınıflandırmalar:	Tip BF (Uygulamalı parça): Ağızlık, Maskeler ve Burun adaptörü IP21 (Katı Cisimlere Karşı Koruma)
İçindekiler:	Kompresör, Nebulizatör Kiti, Burun yıkama kiti, Hava Hortumu (PVC, 100 cm), Ağızlık, Adaptör, Yetişkin Maskesi (PVC), Çocuk Maskesi (PVC), Kullanım Kılavuzu



= Sınıf II ekipman



= Tip BF uygulanmış parça

IP21 = Katı Cisimlere Karşı Koruma



= Güç kapalı



= Seri numarası



= Kullanım kılavuzuna bakın

~ = Alternatif akım



= Açık



= Tıbbi Cihaz



= Üretim Tarihi

CE 0051

TR

Genel Notlar:

- IP sınıfı koruma derecesi IEC 60529'a uygun muhafazalarla sağlanır. Kompresör, parmak gibi 12 mm çapında ve daha büyük katı yabancı maddelere ve normal çalışma sırasında sorunlara neden olabilecek dikey düşen su damllarına karşı korumalıdır.
- Önceden haber verilmeden teknik değişikliğe tabidir.
- Sıcaklığın ve voltaj koşullarının teknik özellikler bölümünde belirtilenlerden farklı olması halinde, cihaz çalışmayabilir.
- Bu cihaz, Avrupa Standardı EN13544-1:2007+A1:2009, Solunum tedavisi ekipmanı - Bölüm 1: Nebulizasyon sistemleri ve bunların bileşenleri isimli normların tüm hükümlerini karşılamaktadır.

Nebulizatör Kiti:

Uygun İlaç Miktarları:	2 ml minimum - 12 ml maksimum
Kalan ilaç hacmi:	Yaklaşık 0,7 ml
Ses: Gürültü seviyesi (1 m mesafede)	Yaklaşık 57 dB
Partikül Boyutu (MMAD)	Yaklaşık 2,6 µm MMAD = Aerosol Partikülleri Aerodinamik Çapı
Nebulizasyon Hızı (ağırlık kaybıyla):	*Yaklaşık 0,35 ml/dak (NaCl %0,9)
Aerosol Çıkışı (2 ml, %1 NaF):	Yaklaşık 0,25 ml
Aerosol Çıkışı Hızı (2 ml, %1 NaF):	Yaklaşık 0,07 ml/dk

Nebulizatör Kiti: Partikül boyutu için kademeli ayrıştırıcı ölçüm sonuçları*

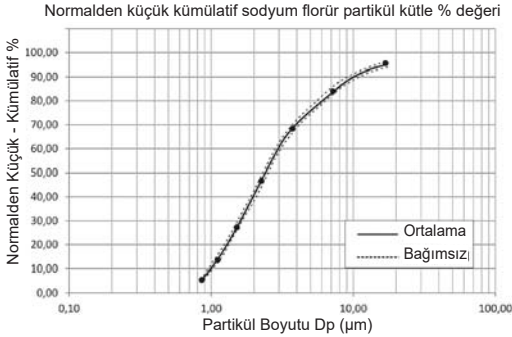

Notlar:

- Süspansiyonlar veya yüksek viskoziteli ilaçlar gibi ilaçlarla kullanıldığında performans değişebilir. Daha ayrıntılı bilgi için tedarikçi firma belgelerine bakın
- * Nebulizasyon hızı, 23°C sıcaklıkta 3 ml ilaçla, %0,9 tuzlu su çözeltisiyle ölçülür. İlaça ve ortam koşullarına göre farklılık gösterebilir.

Burun yıkama kiti:

Uygun Çözelti

Miktarlar:

3 ml minimum - 15 ml maksimum

Partikül Boyutu:

Partiküllerin %90'ı > 10 µm

Nebulizasyon Hızı

(ağırlık kaybıyla):

5 ml/dk'dan fazla (NaCl %0,9)

Garanti

Bir OMRON ürünü satın aldığınız için teşekkür ederiz. Bu ürünün üretimi büyük bir itina ve üstün kalite malzemeler ile yapılmıştır. Doğru kullanıldığı ve kullanım kılavuzunda geçen talimatlar dahilinde bakımı yapıldığı sürece isteklerinizi karşılayacak şekilde tasarlanmıştır. OMRON bu ürün için, satın alınma tarihi ile başlayan 3 yıllık bir garanti sağlar. Bu ürünün üretim, işçilik ve malzeme kalitesi OMRON tarafından garantilidir. Bu garanti süresince OMRON, parça, işçilik, tamir veya sorunlu ürün ve parçaların değişiminde hiç bir bedel almayacaktır. Garanti, aşağıdaki maddelerden herhangi birini kapsamaz:

- a. Nakliye masrafları ve taşıma riski.
- b. Yetkisiz kişilerce yapılan onarımlar sonucu ortaya çıkan hata ve/veya onarım masrafları.
- c. Periyodik olarak yapılan kontroller ve bakımlar.
- d. Yukarıda açıkça garanti edilmedikçe, ana cihazın kendisi dışındaki opsiyonel parça veya diğer ek parça arızası veya aşınması.
- e. Bir talebin reddedilmesi nedeniyle ortaya çıkan masraflar (ücretlendirilecek olanlar).
- f. Kazara veya hatalı kullanım nedeniyle ortaya çıkan kişisel dahil her türlü hasar.

Garanti kapsamında bir hizmete ihtiyacınız olması halinde, ürünü satın aldığınız satıcıya ya da yetkili OMRON bayine başvurun. Adres için, ürün kutusuna, kitapçıklarına veya perakende satıcısına başvurun. OMRON müşteri hizmetlerine ulaşamıyorsanız, bilgi için bizimle iletişime geçin.

Garanti kapsamındaki onarım veya değişimler garanti süresini uzatmaz veya yenilemez.

Ürünün bütünü, satıcıdan tüketiciye verilen orijinal faturası/fişi ile gönderildiği sürece garanti hizmetleri sunulur. OMRON, verilen bilgilerin açık olmaması halinde garanti hizmetini reddetme hakkını saklı tutar.

Opsiyonel Tıbbi Aksesuarlar

Ürün Açıklaması	Model
Nebulizatör Aksesuar Seti (İçindekiler: Nebulizatör Kiti, Adaptör, Ağızlık, Burunluk, Yetişkin Maskesi (PVC), Çocuk Maskesi (PVC), Hava Tüpü, Hava Filtresi)	NEB-ASKIT-11
Burun yıkama kiti	NEB6014

Diğer Opsiyonel/Yedek Parçalar

Ürün Açıklaması	Model
Hava Filtresi Seti (İçindekiler: 3 parça)	3AC408

Elektro Manyetik Uyumluluk (EMC) ile ilgili önemli bilgiler

3A HEALTH CARE S.r.l. tarafından üretilen NE-C102-E/-EO, EN60601-1-2:2015 Elektromanyetik Uyumluluk (EMC) standardına uygundur. Bu EMC standardına uygun diğer belgeler OMRON HEALTHCARE EUROPE şirketinin bu talimat kılavuzunda belirtilen adresinde veya www.omron-healthcare.com sayfasında mevcuttur. NE-C102-E/-EO için web sitesindeki EMC bilgilerine bakın.



İMHA PROSEDÜRÜ (Dir. 2012/19/EU-WEEE)

Bu ürüne evsel atık muamelesi yapılmamalı, elektrikli ve elektronik cihazlar için geri dönüşüm atık toplama noktalarına götürülmelidir. Daha fazla bilgi için belediyenize, belediyenizin atık toplama ekiplerine ya da ürünü satın aldığınız bayiye danışın.

İmalatçı firma 	3A Health Care S.r.l. Via Marziale Cerutti, 90F/G 25017 Lonato del Garda (BS) İtalya	
Distribütör	OMRON HEALTHCARE EUROPE B.V. Scorpius 33, 2132 LR Hoofddorp, HOLLANDA www.omron-healthcare.com	
Yan kuruluşlar	Birleşik Krallık'taki İthalatçı ve Birleşik Krallık sorumlusu	OMRON HEALTHCARE UK LTD. Opal Drive, Fox Milne, Milton Keynes, MK15 0DG, UK www.omron-healthcare.com
		OMRON MEDIZINTECHNIK HANDELSGESELLSCHAFT mbH / OMRON SANTÉ FRANCE SAS www.omron-healthcare.com/distributors

İtalya'da üretilmiştir