

Infrarødt
pannetermometer
Gentle Temp® 720 (MC-720-E)
Instruksjonshåndbok

All for Healthcare

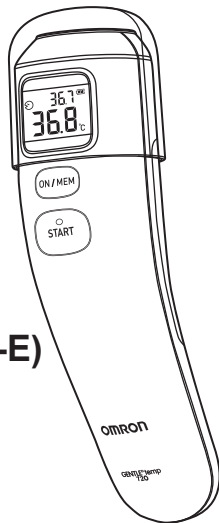

Innhold

Takk for at du kjøpte OMRON Gentle Temp 720 infrarødt pannetermometer.

Bruksområde:

OMRON Gentle Temp 720 gir sikker, komfortabel og rask temperaturmåling fra pannen.

Beregnet for bruk på personer i alle aldre. Enheten kan i tillegg måle overflatetemperaturen til objekter, samt romtemperatur.

Tilsiktet bruker:

Minst 11 år gammel (5 års intensiv leseopplevelse), ingen øvre aldersgrense.

Den er hovedsakelig beregnet på bruk i hjemmet.

Viktig sikkerhetsinformasjon	1	4. Feilsøking og vedlikehold	11
1. Oversikt	3	4.1 Ikon og feilmeldinger	11
2. Klargjøring	4	4.2 Spørsmål og svar	13
2.1 Fjerne isolasjonsteipen	4	4.3 Vedlikehold	14
2.2 Veksle mellom °C og °F	4	4.4 Skifte ut batteriet	15
2.3 Stille inn lydsignalet	5	5. Tekniske data	16
3. Bruke enheten	6	6. Nyttige opplysninger	20
3.1 Utføre en måling	6		
3.2 Bruke minnefunksjonen	10		



Les denne instruksjonshåndboken nøye før du bruker denne enheten.

Behold for fremtidig referanse. FORHØR DEG MED LEGEN DIN angående spesifikk informasjon om din egen temperatur.

Viktig sikkerhetsinformasjon

For å sikre at du bruker termometeret riktig må du alltid følge sikkerhetsinstruksjonene, inkludert forholdsreglene, som er angitt nedenfor.

⚠ Advarsel: Følgende situasjoner kan være farlige, og hvis de ikke unngås, kan de føre til alvorlig personskade eller dødsfall.

- Selvdiagnostisering basert på måleresultatene og/eller behandling kan være farlig. Følg instruksjonene fra legen. Selvdiagnostisering kan forverre symptomene.
- Ved høy eller langvarig feber, spesielt hos barn, må du oppsøke lege.
- Hold enheten utenfor rekkevidde for barn.
- Inneholder små deler som kan forårsake kvelningsfare hos spedbarn ved svelging.
- Ikke kast batteriene inn i flammer. Batteriet kan eksplodere.
- Ta ut batteriet når enheten ikke skal brukes i tre måneder eller mer. Hvis ikke, kan det føre til lekkasje av væske, varmeproduksjon eller eksplosjon, og dermed skade på termometeret.
- Ikke bruk enheten til å måle ting med en temperatur over 80,0 °C (176,0 °F).
- Under måling må du sørge for at ingen mobiltelefon eller andre elektriske enheter som utstråler elektromagnetiske felter, befinner seg innenfor 30 cm fra denne enheten. Dette kan føre til feil drift av enheten og/eller unøyaktige avlesinger.

Generelle forsiktighetsregler

- Ikke bruk enheten til andre formål enn å måle temperaturen på pannen hos mennesker eller andre overflater.
- Hovedenheten må ikke utsettes for kraftige støt eller vibrasjon, slippes i gulvet eller trækkes på.
- Hovedenheten er ikke vannrett. Håndter enheten forsiktig slik at væske (alkohol, vann eller varmt vann) ikke kommer inn i hovedenheten. Når enheten er våt med damp, må du vente til den tørker eller tørke den forsiktig med en myk, tørr klut.
- Enheten må ikke demonteres, repareres eller modifiseres.
- Når sondelinsen blir skitten, må den tørkes av forsiktig med en myk, tørr klut eller en vattpinne. Ikke tørk av sondelinsen med papirserviett eller papirtørkle.
- Hvis temperaturen på stedet der enheten oppbevares og der du skal måle er forskjellig, må du la enheten romtempereres i rommet der den skal brukes i minst 30 minutter, og deretter utføre målingen.

NO

Viktig sikkerhetsinformasjon

- Hvis pannen er kald, må du vente til pannen er varmet opp før du tar en temperaturmåling. Måleresultatet kan bli lavt hvis du bruker en ispose eller ispakke, eller rett etter at du har kommet inn om vinteren.
- Ikke bruk enheten når den har blitt våt etter svømming, bading eller svetting som følge av mosjon, da hudtemperaturen kan ha sunket. Tørk av fuktighet og la kroppen akklimatisere seg til romtemperatur i 30 minutter før måling.
- Ikke berør sondelinsen med en finger eller pust på den.
- Ikke forsøk å ta temperaturen hvis enheten er våt. Dette kan føre til unøyaktige målinger.
- Sjekk symbolet på displayet før og etter målingen for å sikre at målingen tas i riktig modus.
- Når du tar temperaturen til et objekt med lav stråleevne, for eksempel gull eller aluminium, kan det føre til unøyaktige målinger.
- Når du tar temperaturen til noe med lav stråleevne, for eksempel melk, i overflatemålingsmodus, kan det føre til litt lavere målinger.
- Når du forteller legen temperaturen din, må du huske å si at du målte temperaturen på pannen.

1. Oversikt

Hovedenhet:

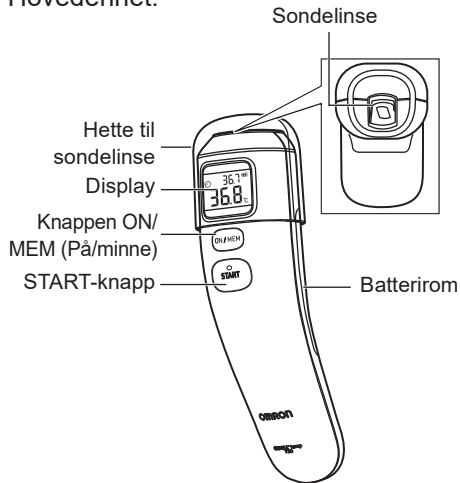

Display:

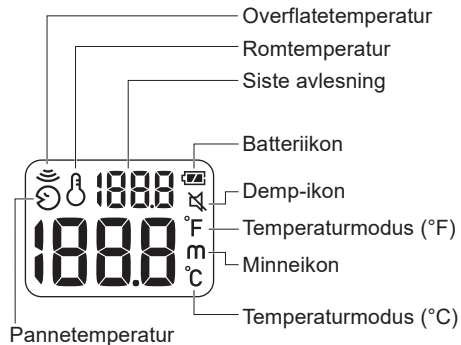

NO

2. Klargjøring

2.1 Fjerne isolasjonsteipen

Trekk isoleringstapen ut av batterirommet når du bruker termometeret for første gang.

Enheden slås på, og etter 1 minutt vil romtemperaturen vises på skjermen.

Merk:

- Romtemperaturen blir værende på displayet selv etter at enheten er avslått.
- Sett enheten på en jevn overflate på et sted med romtemperatur (beskyttet mot direkte sollys eller klimaanlegg etc.)

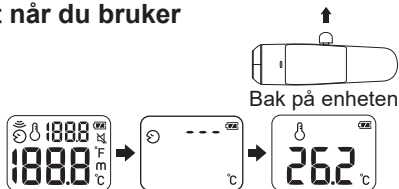

2.2 Veksle mellom °C og °F

Standardinnstillingen for denne enheten er °C.

1. Når romtemperaturen vises, trykk og hold inne START-knappen.
2. Mens den holdes inne, trykk og hold inne ON/MEM-knappen til °F vises på displayet med to pip.

Merk:

- For å velge °C-modus, start fra trinn 1.
- Når enheten veksles mellom °C og °F, slettes alle målinger i minnet.

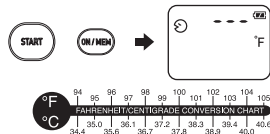

2.3 Stille inn lydsignalet

Lydsignalet aktiveres som standard, men kan deaktiveres.

Merk: Lydsignalet er kun tilgjengelig i pannemålingsmodus.

NO

1. Trykk på ON/MEM-knappen for å slå på enheten.

2. Trykk og hold inne ON/MEM-knappen i 3 sekunder.

Symbolet "🔇" blinker på displayet.

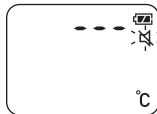

3. Slipp opp ON/MEM-knappen.

Symbolet "🔇" forblir tent, og lydsignalet deaktiveres.

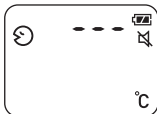

Merk:

- Hvis ON/MEM-knappen trykkes og holdes inne i over 5 sekunder etter at "🔇" blinker, slås enheten av uten at lydsignalet deaktiveres.
- For å aktivere lydsignalet igjen, start fra trinn 1.

3. Bruke enheten

3.1 Utføre en måling

Pannemålingsmodus

Denne modusen viser den ekvivalente oralmålingsverdien for den pannemålte temperaturen.

Sørg for at sondelinsen alltid er ren og uskadd, samt at pannen er ren og fri for svette, kosmetikk, arr etc.

Før måling må du kontrollere at pasienten ikke har tatt et bad eller mosjonert de siste 30 minuttene, samt at han eller hun har forblitt i et stabilt miljø i minst 5 minutter.

Det anbefales å utføre målingen tre ganger. Hvis de tre målingene er ulike, velger du den høyeste temperaturen.

1. Trekk av sondens linsehette for å fjerne den.

2. Trykk på ON/MEM-knappen.

Alle indikatorene vises på displayet i 1 sekund.

Deretter vises displayet som er vist lengst til høyre med to pip.

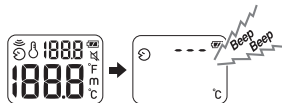

3. Holde sondelinsen 1 til 3 cm unna midten av pannen.

Merk:

- Hvis du holder enheten for lenge, kan det føre til en høyere romtemperaturmåling. Dette kan gjøre kroppstemperaturmålingen lavere enn vanlig.
- Sitt eller ligg stille mens målingen pågår.



NO

4. Trykk på START-knappen.

Målingen fullføres på 1 sekund med et langt pip.



5. Fjern enheten fra pannen, og kontroller måleresultatet.

Displayet lyser i 5 sekunder.

Merk:

- Hvis resultatet er høyere enn 42,2 °C (108,0 °F), vises "Hi" på displayet. Hvis resultatet er lavere enn 34,0 °C (93,2 °F), vises "Lo" på displayet.
- Du kan ta en ny måling etter at displaylampen slås av med to pip. Sørg for at ikonet "☺" fortsetter å lyse.
- Etter den andre målingen vises den første målingen i høyre hjørne, mens den andre målingen vises i midten.

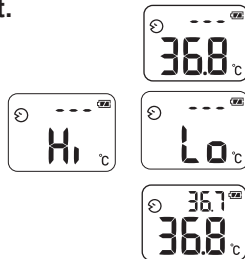

6. Trykk og hold inne ON/MEM-knappen til "OFF" (Av) vises på displayet for å slå av enheten.

Enheden lagrer målingen i minnet, og slår seg deretter av med romtemperaturen på displayet. Enheden slår seg også av automatisk hvis ingen operasjoner blir utført innen 1 minutt.

Overflatemålingsmodus

Overflatemålingsmodusen viser et objekts faktiske og ujusterte overflatetemperatur, som er forskjellig fra kroppstemperaturen. Denne modusen kan hjelpe deg med å fastslå om objekttemperaturen er passende for en pasient eller baby (f.eks. melk for babyer).

Standardinnstillingen for denne enheten er pannemålingsmodus. Følg trinnene nedenfor for å bytte til overflatemålingsmodus.

NO

1. Trykk på ON/MEM-knappen for å slå på enheten.

2. Trykk og hold inne ON/MEM-knappen. Trykk på START-knappen mens du holder den nede.



"☀"-ikonet vises på displayet.

3. Flytt enheten nær objektet, og trykk på START-knappen.

Den måler kontinuerlig til START-knappen slippes opp.

Merk:

- Flytt sondelinsen så nær objektet som mulig ved bruk i overflatemålingsmodus (1 cm avstand anbefales). Ikke sett sondelinsen direkte på objektet.
- Overflatemålingsmodusen viser overflateresultatet. Overflatetemperaturen og den interne temperaturen kan være forskjellige. Sørg for at det er trygt når du måler et objekt med ekstremt høy eller lav temperatur.
- Når du bruker denne modusen, lyser ikke displayet og lydsignalet er avslått.
- For å bytte til pannemålingsmodus, gå tilbake til trinn 2 og sørg for at ☀-ikonet endres til ☺-ikonet.
- Enheten slås av automatisk hvis ingen operasjon blir utført på 1 minutt med romtemperaturen på displayet. For å slå av enheten manuelt, kan du trykke på og holde inne knappen ON/MEM (på/minne) til OFF (av) vises på skjermen.
- Overflatemålingsmodus er ikke beregnet på måling av kroppstemperatur eller medisinsk bruk.



3.2 Bruke minnefunksjonen

Denne enheten lagrer automatisk de siste 25 målingsresultatene (med unntak av Hi/Lo-resultater).

Merk:

- Hvis minnet er fullt, sletter enheten den eldste målingen.
- Når enheten veksles mellom °C og °F, slettes alle målinger i minnet.

1. Trykk på ON/MEM-knappen for å slå på enheten.

2. Trykk på ON/MEM-knappen igjen.

Minnenummeret vises på displayet.



3. Slipp opp ON/MEM-knappen.

Det nyeste resultatet vises på displayet.

Trykk på ON/MEM-knappen flere ganger for å vise eldre resultater.







4. Trykk og hold inne ON/MEM-knappen til "OFF" (Av) vises på displayet for å slå av enheten.

Enheden slås av med romtemperaturen på displayet.

4. Feilsøking og vedlikehold



4.1 Ikon og feilmeldinger

Hvis noen av de følgende problemene oppstår under måling, først kontrollere at ingen annen elektrisk enhet befinner seg innenfor en avstand på 30 cm. Hvis problemet vedvarer, se tabellen under.

Feilvisning	Årsak	Løsning
	Batterinivået er lavt.	Skift ut batteriet. (Se avsnitt 4.4)
	Måling før stabilisering av enheten.	Vent til alle ikonene har sluttet å blinke.
	Enheden viser en rask endring av omgivelsestemperatur.	La enheten ligge i et rom i minst 30 minutter ved romtemperatur: 10–40 °C (50–104 °F).
	Omgivelsestemperaturen ligger ikke innenfor området mellom 10–40 °C (50–104 °F).	La enheten ligge i et rom i minst 30 minutter ved romtemperatur: 10–40 °C (50–104 °F).

NO

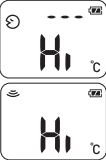
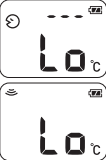
4. Feilsøking og vedlikehold

Feilvisning	Årsak	Løsning
	Feil 5–9 indikerer at en feilfunksjon har oppstått på enheten.	Ta ut batteriet, vent i 1 minutt, sett inn batteriet igjen og slå på enheten. Hvis meldingen vises på nytt, må du kontakte OMRON-butikken eller -forhandleren for å få enheten sjekket.
	<ul style="list-style-type: none"> • Pannemålingsmodus: Målt temperatur er høyere enn 42,2 °C (108 °F). • Overflatemålingsmodus: Målt temperatur er høyere enn 80 °C (176 °F). 	Bruk enheten innen dens målbare rekkevidde. Ta kontakt med en OMRON-forhandler hvis en feilfunksjon vedvarer.
	<ul style="list-style-type: none"> • Pannemålingsmodus: Målt temperatur er lavere enn 34 °C (93,2 °F). • Overflatemålingsmodus: Målt temperatur er lavere enn -22 °C (-7,6 °F). 	Bruk enheten innen dens målbare rekkevidde. Ta kontakt med en OMRON-forhandler hvis en feilfunksjon vedvarer.
	Enheten kan ikke slås på til klar-modus.	Skift ut med et nytt batteri. (Se avsnitt 4.4)

4.2 Spørsmål og svar

1. Den angitte temperaturen er relativt høy.

- Enheten har blitt oppbevart i et kaldt rom.
Når enheten har blitt oppbevart i et kaldt rom, kan den målte temperaturen bli relativt høy hvis den måles kort tid etter å ha lagt enheten i et rom med normal temperatur. Mål temperaturen etter å ha latt enheten ligge i rommet der den skal brukes i 30 minutter. Det anbefales å oppbevare enheten i rommet der du skal måle temperaturer.
- Sondelinsen har blitt eksponert for direkte sollys.
- Målingen ble utført rett etter at objektet gråt.
Gråt kan føre til økt ansiktstemperatur.

2. Den angitte temperaturen er relativt lav.

- Kroppen er svett.
Ikke bruk enheten når den har blitt våt etter svømming, bading eller svetting som følge av mosjon, da hudtemperaturen kan ha sunket. Tørk av fuktighet og la kroppen akklimatisere seg til romtemperatur i 30 minutter før måling.
- Sondelinsen er skitten.
Bruk en vattpinne eller myk bomull fuktet med 70 % alkohol til å rengjøre sondelinsen.
- Målingen ble utført i overflatetemperaturmodus.
Bruk pannemålingsmodus.
- Målingen ble utført kort tid etter at objektet hadde vært utendørs i kaldt vær.
Vent til pannen har varmet seg opp.
- Målingen ble utført på et annet sted enn pannen.
Pass på å måle nøyaktig på pannen, ikke på områder rundt den, som for eksempel hårfestet.

4. Feilsøking og vedlikehold

3. Det er avvik i målingsverdiene.

- Målingene ble ikke utført på samme sted.
- Sondelinsen er skitten.

4. Temperaturen målt på denne enheten er ikke ekvivalent med oraltemperatur.

- Pannetermometre utregner ikke alltid den eksakte verdien for ekvivalent oraltemperatur. Det anbefales å utføre jevnlige målinger på objekter i god fysisk helse, som f.eks. familiemedlemmer, for å kjenne til deres normaltemperatur.

4.3 Vedlikehold

- Kontroller om enheten har blitt mistet i bakken. Hvis du ikke er sikker, må du kontakte OMRON-butikken eller -forhandleren for å få enheten sjekket.
- Rengjør sondelinsen forsiktig for å ikke skade den.
 - Bruk en vattpinne eller myk bomull fuktet med 70 % alkohol for å rengjøre sondelinsen.
 - La sondelinsen tørke fullstendig i minst 1 minutt.
- Ikke oppbevar enheten på stedene nevnt under. Dette kan skade enheten.
 - Våte steder.
 - Svært varme og fuktige steder, og steder der termometeret utsettes for direkte sollys. Steder i nærheten av oppvarmingsanlegg, støvete steder eller steder der saltkonsentrasjonen i luften er høy.
 - Steder der termometeret vil bli liggende skrått, falle eller bli utsatt for støt eller vibrasjoner.
 - Steder der det oppbevares farmasøytiske produkter eller etsende gasser.

4.4 Skifte ut batteriet

Batteri: CR2032-litiumknappebatteri

Bruk batteriet innen anbefalt periode som nevnt.

Merk: Av miljømessige hensyn må det brukte batteriet kastes i samsvar med de lokale bestemmelsene angående prosedyrer for avfallshåndtering. Det kan kastes på butikken eller på egnede gjenvinningsanlegg.

NO

1. Fjern skruen og ta av batteridekselet.

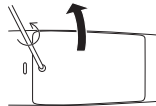

2. Ta ut batteriet med en spiss gjenstand.

Merk: Ikke bruk et metallverktøy, da dette kan skade de nærliggende delene.

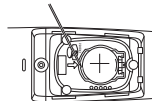

3. Sett inn det nye batteriet under metallkroken på høyre side, og trykk ned venstre side av batteriet til det klikker på plass.

Merk: Sett inn det nye batteriet med plussiden (+) øverst.

Metallkrok



4. Lukk batteridekselet og stram til skruen.

5. Tekniske data

Produktkategori:	Infrarødt pannetermometer
Produktbeskrivelse:	Infrarødt pannetermometer
Modell (kode):	Gentle Temp 720 (MC-720-E)
Sensor:	Thermopile
Temperaturdisplay:	Firesifret, visning av + °F i trinn på 0,1 grad Tresifret, visning av + °C i trinn på 0,1 grad
Nøyaktighet:	Pannemålingsmodus ±0,2 °C (±0,4 °F) innen 35,5 °C til 42,0 °C (95,9 °F til 107,6 °F), ±0,3 °C (±0,5 °F) for andre områder Overflatemålingsmodus ±0,3 °C (±0,5 °F) innen 22,0–42,2 °C (71,6–108,0 °F) Utenfor denne rekkevidden er det ±2 °C (±3,6 °F) eller ±4 % (prosentandel av faktisk temperatur), avhengig av hvilken som er størst. Romtemperaturmodus ±2 °C (±3,6 °F) innen 10–40 °C (50–104 °F) Utenfor dette området kan ikke målingsresultatet overholde det ovennevnte nøyaktighetskravet.
Måleområde:	Pannemålingsmodus 34,0–42,2 °C (93,2–108,0 °F) Overflatemodus -22,0–80,0 °C (-7,6–176,0 °F) Romtemperatur 10–40 °C (50–104 °F)
Måletid:	Rask måling, 1 sekund
Minne:	25 minner
Strømforsyning:	3,0 VDC, 1 CR2032-litiumknappebatteri
Strømforbruk:	0,018 W
Brukbar periode:	3 år
Batteriets levetid:	Ca. 2500 målinger eller mer med et nytt batteri

5. Tekniske data

Temperatur, luftfuktighet og lufttrykk ved bruk:	10 °C (50 °F) til 40 °C (104 °F), 15 ≤ rel. luftfukt. ≤ 85 % (ikke-kondenserende), 70 til 106,0 kPa
Temperatur/luftfuktighet ved oppbevaring og transport:	-20 °C (-4 °F) til 60 °C (140 °F), 10 ≤ rel. luftfukt. ≤ 95 % (ikke-kondenserende)
Beskyttelse mot elektrisk støt:	ME-utstyr med intern strømforsyning
IP-klassifisering:	IP22
Anvendt del:	 = type BF
Vekt:	Cirka 90 g (med batteri)
Ytre mål:	45 (b) × 153 (h) × 41 (d) mm
Innholdet i pakken:	Hovedenhet, testbatteri (CR2032 installert), hette til sondelinse, brukerhåndbok.













*IP-klassifisering er beskyttelsesgraden iht. IEC 60529.

Denne enheten er beskyttet mot solide fremmedlegemer med en diameter på 12,5 mm og større, for eksempel en finger. Denne enheten er beskyttet mot skrått fallende vandrdåper som kan forårsake problemer under normal drift.

Merk:

- Spesifikasjonen kan endres uten forvarsel.
- Dette produktet fra OMRON er produsert i henhold til det strenge kvalitetssystemet til OMRON HEALTHCARE Co., Ltd., Japan.
- Denne enheten overholder forskriftene i den europeiske standarden EN ISO 80601-2-56:2012: Spesielle krav til grunnleggende sikkerhet og ytelse av kliniske termometre for måling av kroppstemperatur.
- Termometeret blir kalibrert på produksjonstidspunktet. Hvis du ikke lenger stoler på at temperaturmålingene er nøyaktige, bør du kontakte din godkjente OMRON-forhandler. Generelt sett anbefales det at enheten undersøkes annethvert år for å sikre at den fungerer som tiltenkt og viser nøyaktig temperatur.
- Meld fra til produsenten og kompetent myndighet i landet du er etablert i, dersom det oppstår alvorlige hendelser i forbindelse med denne enheten.

5. Tekniske data

Beskrivelse av symboler som, avhengig av modell, finnes på selve produktet, produktemballasjen eller instruksjonshåndboken					
	Påført del – type BF Graden av beskyttelse mot elektrisk støt (lekkasjestrøm)		Brukeren må lese bruksanvisningen		Atmosfærisk trykkbegrensning
IP XX	Innføringsbeskyttelsesgrad sikret av IEC 60529		Serienummer		Medisinsk enhet
	CE-merking		PARTI-nummer		Produksjonsdato
	GOST-R-symbol		Temperaturbegrensning		
	EAC-samsvarssymbol (EurAsia Conformity)		Fuktighetsbegrensning		

CE0197

OMRON HEALTHCARE EUROPE B.V. gir garanti for dette produktet i 3 år etter kjøpsdato. Garantien dekker ikke batteri, emballasje og/eller noen form for skade som skyldes misbruk (for eksempel misting i bakken eller fysisk misbruk) forårsaket av brukeren. Reklamerte produkter vil kun bli erstattet når de returneres sammen med opprinnelig faktura/kontantetikett.

Enheten må ikke demonteres eller modifiseres. Endringer eller modifiseringer som ikke er godkjent av OMRON HEALTHCARE vil gjøre garantien ugyldig.

OMRON infrarødt pannetermometer

Modell (kode): Gentle Temp 720 (MC-720-E)

Viktig informasjon om elektromagnetisk kompatibilitet (EMC)

MC-720-E produsert av OMRON HEALTHCARE Co., Ltd. er i overensstemmelse med EN60601-1-2:2015 Elektromagnetisk kompatibilitet (EMC)-standarden.

Ytterligere dokumentasjon i samsvar med denne EMC-standard kan fås ved å kontakte OMRON HEALTHCARE EUROPE på adressen som er angitt i denne brukerveiledningen eller på www.omron-healthcare.com. Se EMC-informasjonen for MC-720-E på nettstedet.

Riktig avhending av dette produktet (elektrisk og elektronisk avfall)

Denne merkingen på produktet eller dokumentasjonen angir at det ikke skal kastes sammen med annet husholdningsavfall ved endt brukstid.

For å forhindre miljø- eller helseskade som følge av ukontrollert avfallshåndtering, må dette separeres fra andre avfallstyper og resirkuleres ansvarlig for å fremme bærekraftig gjenbruk av materielle ressurser.

Hjemmebrukere skal enten kontakte butikken der de kjøpte dette produktet, eller lokale ansvarlige myndigheter, for informasjon om hvor og hvordan de kan ta dette produktet for miljøvennlig resirkulering.

Bedriftsbrukere skal kontakte leverandøren og kontrollere vilkårene og betingelsene i kjøpekontrakten. Dette produktet skal ikke blandes med annet kommersielt avfall ved avfallshåndtering.

Brukte batterier må kastes i samsvar med de nasjonale bestemmelsene for avhending av batterier.



NO

6. Nyttige opplysninger

Slik fungerer Gentle Temp 720

Enheten måler temperaturen på panneoverflaten ved å registrere infrarød stråling fra huden ved målingspunktet, og deretter utregne en ekvivalent oralverdi ved bruk av en unik algoritme basert på faktiske data fra undersøkelse av kroppstemperatur.

Om kroppstemperatur

Med *kroppstemperatur* menes kroppens stabile innvendige temperatur (også kalt *kroppens kjernetemperatur*).

Temperaturmålinger i armhulen eller munnen gir overflatetemperaturverdier. Ved å holde termometeret stødig på målepunktet i ca. 10 minutter, vil man derimot få en temperaturmåling som ligger nærmere kroppens kjernetemperatur.

Siden måling av pannetemperatur ikke involverer noen kroppslig støtte til termometeret, vil måleresultatet vanligvis være lavere enn ved måling i armhulen eller munnen.

Pannen har dog blodkar som i langt mindre grad trekkes sammen (en naturlig funksjon for regulering av kroppstemperaturen), noe som formodentlig gjør den til et bedre egnet sted for å fastslå kroppens kjernetemperatur, selv i et miljø med lavere temperatur. Til sammenligning vil temperaturer som er målt på armen eller benet, for eksempel, ikke være en formålstjenlig måling av kroppens kjernetemperatur, da disse kroppsområdene i større grad trekker sammen blodkarene. (Merk at temperaturen som er målt på pannen fortsatt kan bli påvirket av andre forhold, f.eks. svette, luft fra klimaanlegg etc. Derfor anbefales det å utføre målingen i et så stabilt miljø som mulig.)

Når du måler temperaturen til et spedbarn, merk at barnets kroppstemperatur generelt er høyere enn hos voksne, samt at den lett blir påvirket av eksterne faktorer. Et eksempel er at den ofte øker etter amming eller gråt. Derfor anbefales det å utføre målinger når barnet er i en rolig og normal tilstand.

6. Nyttige opplysninger

Forskjeller mellom kropps- og pannetemperatur

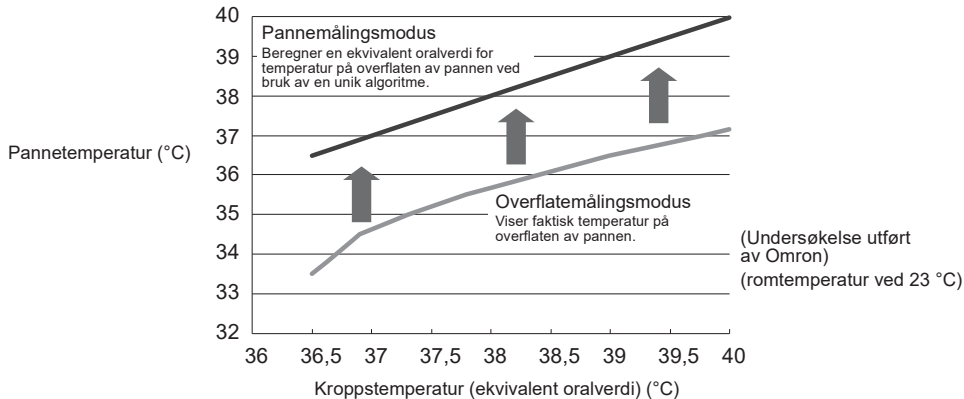

Denne enheten måler temperaturen på overflaten av pannen ved å registrere infrarød stråling ved målepunktet, og regner deretter ut en ekvivalent oralverdi ved bruk av en unik algoritme (pannemålingsmodus) basert på faktiske undersøkelsesdata om kroppstemperatur.

6. Nyttige opplysninger

Kjenne sin normaltemperatur

For å kunne bedømme mulige febertilstander rett, er det viktig å kjenne til ens egen normaltemperatur. Normaltemperaturen varierer fra person til person, samt over tid i løpet av dagen. I tillegg kan målte kroppstemperaturer variere avhengig av termometeret eller kroppsdelen der målingen blir utført (se grafen "Variasjoner i kjerne kroppstemperaturer tatt på pannen og i munnen"). For å finne sin normaltemperatur anbefaler vi derfor å utføre målinger jevnlig ved følgende forhold:

- Samme termometer.
- Samme område.
- Samme tid på dagen.

Variasjoner i kjerne kroppstemperaturer tatt på pannen og i munnen
(Undersøkte tilfeller: 190, aldre: 0–68, omgivelsestemperatur: 23 ± 2 °C)

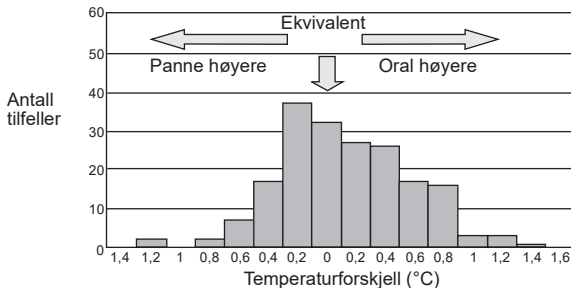

- Klinisk bias er $-1,4 \sim 1,7$ °C.
 - Enighetsgrensene er 0,98.
 - Repeterbarheten er 0,20 °C.
- Termometeret er et justert modustermometer som konverterer pannetemperaturen for å vise dets "orale ekvivalente".

(Undersøkelse utført av Omron)

Produsent 	OMRON HEALTHCARE Co., Ltd. 53, Kunotsubo, Terado-cho, Muko, KYOTO, 617-0002 JAPAN		
EU-representant <table border="1" data-bbox="49 203 213 267"> <tr> <td data-bbox="49 203 130 267">EC</td> <td data-bbox="130 203 213 267">REP</td> </tr> </table>	EC	REP	OMRON HEALTHCARE EUROPE B.V. Scorpius 33, 2132 LR Hoofddorp, NEDERLAND www.omron-healthcare.com
EC	REP		
Importør i EU			
Produksjonsanlegg Filialer	KunShan Radiant Innovation Co., Ltd. No. 20, TaiHong Road, WuSong Jiang Development Zone, YuShan Town, KunShan City, JiangSu, Kina		
	OMRON HEALTHCARE UK LTD. Opal Drive, Fox Milne, Milton Keynes, MK15 0DG, UK www.omron-healthcare.com		
	OMRON MEDIZINTECHNIK HANDELSGESELLSCHAFT mbH Konrad-Zuse-Ring 28, 68163 Mannheim, TYSKLAND www.omron-healthcare.com		
	OMRON SANTÉ FRANCE SAS 14, rue de Lisbonne, 93561 Rosny-sous-Bois Cedex, FRANKRIKE www.omron-healthcare.com		